

Balkon- und Terrassenablauf

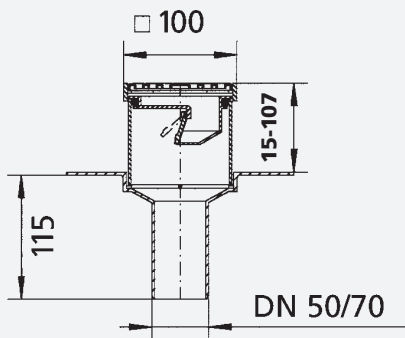

- Nach EN 1253
- Eingebaute, frostfeste Geruchssperre
- 10 cm Aufsatzrahmen, drehbar, ABS, 100 x 100 mm
- Edelstahlrost 9 x 9 cm
- Material: Polypropylen, UV-Stabilisiert
- Rost: Edelstahl 1.4301, Klasse K3, 90 x 90 mm
- Waagerechter Abgang 3° gewinkelt

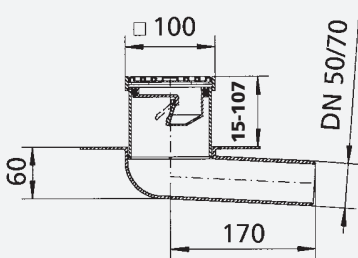

Art.-Nr. *	Anschluss Ø	Abgang	WG	
80120	4	DN 50	waagrecht	300
80121	1	DN 70	waagrecht	300
80125	9	DN 50	senkrecht	300
80126	6	DN 70	senkrecht	300

Zubehör

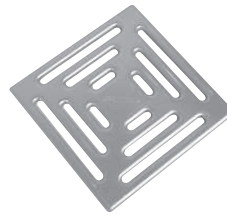

- Edelstahlrost poliert, 9 x 9 cm

Art.-Nr. *	Bezeichnung	Maße	WG	
80010	8	Edelstahlrost	9 x 9 cm	300

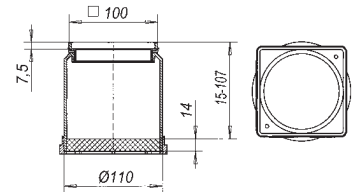

- Aufsatzrahmen für Rost 9 x 9 cm

Art.-Nr. *	Bezeichnung	Höhe/mm	WG	
80020	7	Aufsatzrahmen mit 100er HT verlängerbar	121	300

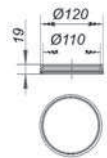

- Rückstaudichtung 120/110 mm

Art.-Nr. *	Bezeichnung	WG	
80027	6	Rückstaudichtung	300

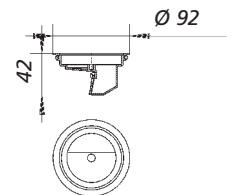

- Geruchssperre, frostsicher, zum Einbau in den Aufsatzrahmen

Art.-Nr. *	Bezeichnung	WG	
80025	2	Geruchssperre	300

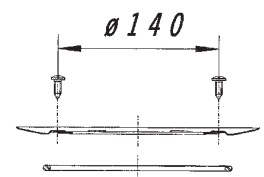
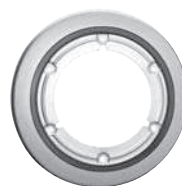

- Edelstahl-Flanschring

Art.-Nr. *	Bezeichnung	WG	
80026	9	Edelstahl-Flanschring	300