

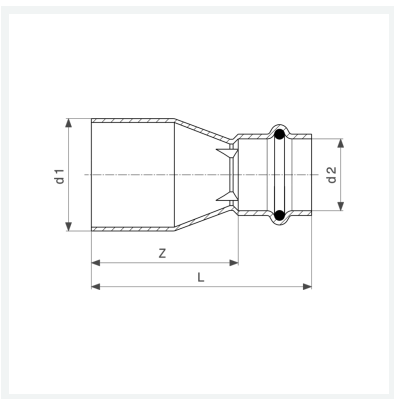

**Profipress-Reduzierstück
mit SC-Contur**
- Einsteckende, Pressanschluss
Ausstattung
Dichtelement EPDM
Modell 2415.1

Artikel 296 421



Eigenschaften

VdS-Zulassung	VdS	✓
Rohraußendurchmesser 1	d1	54
Rohraußendurchmesser 2	d2	42
Z-Maß	Z	62 mm
Länge	L	99 mm
Gewicht	256 g	
Volumen	621,6 cm ³	
Werkstoff	Kupfer	