



de	Gebrauchs- und Bedienungsanleitung GlasreinigerLeiter	is	Notkunarleiðbeiningar Gluggaþvottastigi
en	User manual Window cleaner ladder	it	Manuale di istruzioni Scala per la pulizia vetri
pl	Instrukcja obsługi i użytkowania Drabina do mycia szyb	mk	Упатство за работа и ракување Скала за чистење стакло
hu	Használati és kezelési útmutató Ablaktisztító létra	nl	Gebruiks- en bedieningshandleiding Glazenwasserladder
ru	Руководство по использованию и эксплуатации Лестница для мойки окон	no	Bruks- og betjeningsanvisning Stige til vindusspuss
bg	Упътване за употреба и обслужване Стълба за почистване на стъкла	pt	Manual de instruções e de operação Escada para limpar vidros
cs	Návod na použití a obsluhu Žebříky pro mytí oken	ro	Manual de utilizare și operare Scară pentru spălarea geamurilor
da	Generel brugsanvisning Vinduespudserstige	si	Navodila za uporabo in upravljanje Lestev za čiščenje oken
el	Οδηγίες χρήσης και χειρισμού Σκάλα για καθαρισμό τζαμιών	sk	Návod na použitie a obsluhu Rebrík na umývanie okien
es	Instrucciones de uso y manejo Escalera para limpiar cristales	sq	Udhëzime për përdorim Shkallë për larjen e xhamave
et	Kasutusjuhend Klaasipuhastusredel	sr/ cnp	Uputstvo za upotrebu i korišćenje Merdevine za pranje prozora
fi	Käyttöopas ja käyttöohjeet Lasinpesutikkaat	sv	Användnings- och bruksanvisning Fönsterputsstege
fr	Notice d'utilisation Echelle laveur de vitre	tr	Kullanım ve İşletim Kılavuzu Cam temizleme merdiveni
hr/ bs	Upute za upotrebu i rukovanje Ljestve za čišćenje stakla	uk	Посібник з використання та експлуатації Драбина для миття вікон



www.krause-systems.com

2/23



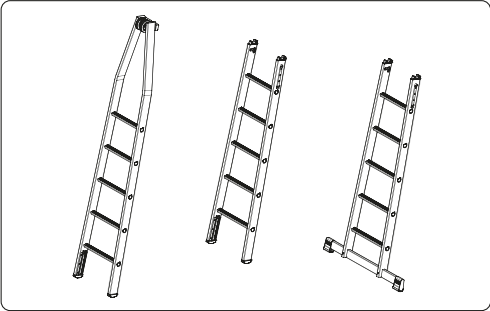
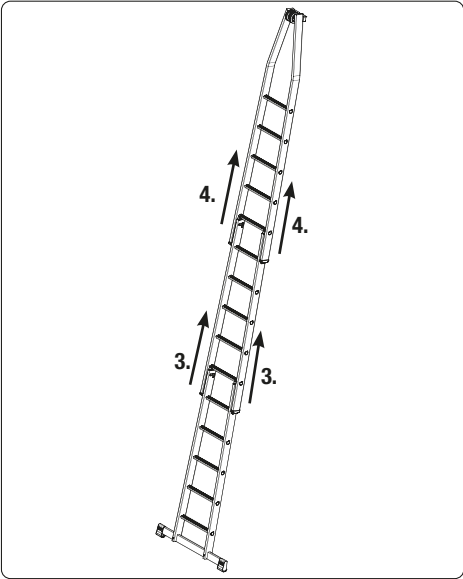
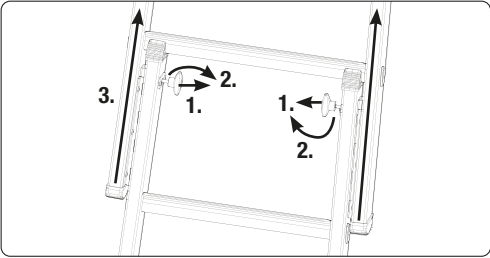
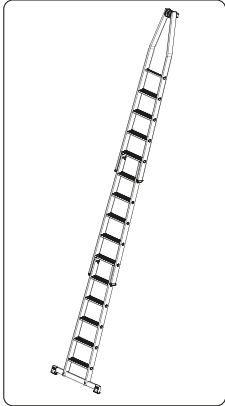
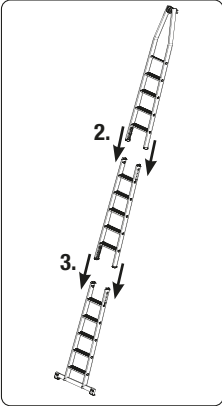
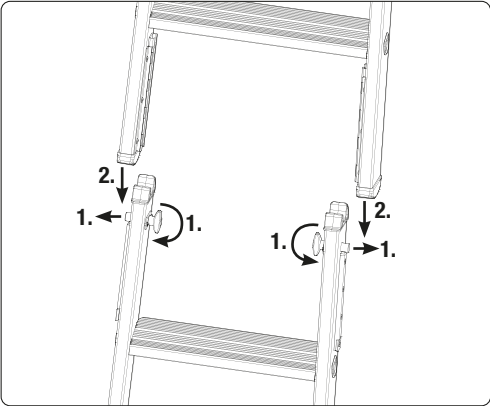
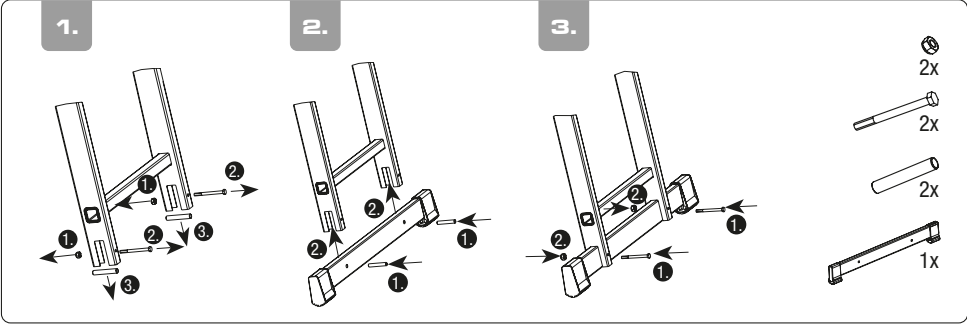

de Einleitung: Diese Gebrauchs- und Bedienungsanleitung beschreibt die sichere Verwendung der Glasreinigerleiter. Bitte lesen Sie vor Gebrauch diese Gebrauchs- und Bedienungsanleitung aus Gründen der Sicherheit gut durch und bewahren sie für künftiges Nachlesen auf. Bei Weitergabe der Leiter ist die Gebrauchs- und Bedienungsanleitung mitzugeben.

1. Bestimmungsgemäßer Gebrauch: Diese Leiter ist ein mobiles Arbeitsmittel, das an unterschiedlichen Orten eingesetzt werden kann. Mit dieser Leiter können Arbeiten geringen Umfangs durchgeführt werden, bei denen die Verwendung anderer Arbeitsmittel nicht verhältnismäßig ist (siehe Betriebsmittelsicherheitsverordnung). Die Glasreinigerleiter darf nur, wie in dieser Gebrauchs- und Bedienungsanleitung beschrieben, verwendet werden. Jede andere Verwendung gilt als nicht bestimmungsgemäß. Für Schäden, die durch nicht bestimmungsgemäßen Gebrauch entstanden sind, wird keine Haftung übernommen. Diese Leitern mit Sprossen und normalen Stufen sollten vorzugsweise im Innenbereich verwendet werden. Veränderungen an der Leiter, die nicht vom Hersteller autorisiert sind, führen zum Erlöschen der Garantie und Gewährleistung.

2. Technische Informationen: Darstellung der Glasreinigerleiter und Auflistung der Leiterbestandteile. Die für den jeweiligen Leitertyp maßgeblichen Technischen Informationen sind auf dem Produkt angebracht. In der Tabelle finden Sie weitere Informationen

Bezeichnung	GlasreinigerLeiter		
	mit Sprossen	mit Stufen	mit Stufen R13
	Art.-Nr.	Art.-Nr.	Art.-Nr.
2-er Unterteil	842312	842022	842213
5-er Unterteil	842305	842015	842206
5-er Mittelteil	842329	842039	842220
5-er Oberteil	842336	842046	842237

Bezeichnung	GlasreinigerLeiter Komplett Höhen		
	mit Sprossen	mit Stufen	mit Stufen R13
	Art.-Nr.	Art.-Nr.	Art.-Nr.
2er Unterteil + Oberteil	842374	842084	842275
5er-Unterteil + Oberteil	842343	842053	842244
2er Unterteil + Mittelteil + Oberteil	842381	842091	842282
5er-Unterteil + Mittelteil + Oberteil	842350	842060	842251
2er Unterteil + 2 x Mittelteil + Oberteil	842398	842107	842299
5er-Unterteil + 2 x Mittelteil + Oberteil	842367	842077	842268

Sprossenleiter, zulässige Leiterkombinationen

Bezeichnung	Unterteil	Unterteil	Mittelteil	Oberteil	Komplett- höhen Art.-Nr.	Leiterlänge in m
Art.-Nr.	842312	842305	842329	842336		
Sprossenanzahl	2	5	5	5		
Anzahl der Leiterteile	1 x			1 x	842374	2,80
		1 x		1 x	842343	3,65
	1 x		1 x	1 x	842381	4,20
		1 x	1 x	1 x	842350	5,05
	1 x		2 x	1 x	842398	5,60
		1 x	2 x	1 x	842367	6,45

Stufenleiter, zulässige Leiterkombinationen

Bezeichnung	Unterteil	Unterteil	Mittelteil	Oberteil	Komplett- höhen Art.-Nr.	Leiterlänge in m
Art.-Nr.	842022	842015	842039	842046		
Stufenanzahl	2	5	5	5		
Anzahl der Leiterteile	1 x			1 x	842084	2,80
		1 x		1 x	842053	3,65
	1 x		1 x	1 x	842091	4,20
		1 x	1 x	1 x	842060	5,05
	1 x		2 x	1 x	842107	5,60
		1 x	2 x	1 x	842077	6,45

Stufenleiter R13, zulässige Leiterkombinationen

Bezeichnung	Unterteil	Unterteil	Mittelteil	Oberteil	Komplett- höhen Art.-Nr.	Leiterlänge in m
Art.-Nr.	842213	842206	842220	842237		
Stufenanzahl	2	5	5	5		
Anzahl der Leiterteile	1 x			1 x	842275	2,80
		1 x		1 x	842244	3,65
	1 x		1 x	1 x	842282	4,20
		1 x	1 x	1 x	842251	5,05
	1 x		2 x	1 x	842299	5,60
		1 x	2 x	1 x	842268	6,45

3. Allgemeine Sicherheitshinweise: Erstickungsgefahr durch Verpackung. Leitern und Verpackungsmaterial sind kein Kinderspielzeug. Bei der Benutzung der Sprossenleiter besteht grundsätzlich die Gefahr des Ab- bzw. Umstürzens. Dadurch können Personen verletzt und Gegenstände beschädigt werden. Alle Arbeiten mit und auf der Leiter sind so durchzuführen, dass diese Gefahren so gering wie möglich gehalten werden. Die Leiter ist nur für leichte Arbeiten von kurzer Dauer zu verwenden. Nicht zu lange ohne regelmäßige Unterbrechung auf der Leiter arbeiten. Müdigkeit gefährdet einen sicheren Gebrauch. Die Leiter muss für den jeweiligen Einsatz geeignet sein, und darf nur in vorgeschriebener Aufstellposition verwendet werden. Nur vorgesehene Tritflächen benutzen. Die Leiter bzw. Teile der Leiter dürfen nicht verändert werden. Auf sicheren Halt beim Arbeiten sowie beim Auf- und Abstieg ist zu achten. Die nationalen gültigen Bestimmungen und Vorschriften sind insbesondere bei professionellem Einsatz unbedingt zu beachten. Nur vom Hersteller zugelassenes Zubehör verwenden! **⇒ S. 78**

4. Aufbau/Bedienung: Beim Aufbau und bei der Bedienung der Leiter sind die auf dem Produkt und in der Gebrauchs- und Bedienungsanleitung angegebenen Hinweise zwingend zu beachten.

Hinweise zur Handhabung der Glasreinerleiter: Sicheres Aufstellen und Positionierung der Glasreinerleiter. Rastsystem und Sicherung, Verstellung und Sicherung der oberen Leiterteile, Trennen der Leiterteile; Traverse montieren.

5. Wartung/Instandhaltung: Die Pflege und Wartung der Leiter soll deren Funktionstüchtigkeit sicherstellen. Der Leiter muss regelmäßig auf Beschädigungen überprüft werden. Die Funktion beweglicher Teile muss gewährleistet sein. Bewegliche Teile müssen regelmäßig geölt werden. Reparaturen an der Leiter müssen von einer sachkundigen Person und in Übereinstimmung mit den Anweisungen des Herstellers erfolgen. Die Reinigung der Leiter, insbesondere aller beweglichen Teile, sollte bei sichtbarer Verschmutzung sofort nach dem Gebrauch erfolgen. Nur handelsübliche, wasserlösliche Reinigungsmittel benutzen. Keine aggressiven, scheuernden Mittel verwenden. Bei gewerblichem Einsatz der Leiter ist eine regelmäßige, wiederkehrende Überprüfung auf ordnungsgemäßen Zustand durch eine befähigte Person erforderlich (Sicht- und Funktionsprüfung). Hierzu sind Art, Umfang und Fristen der erforderlichen Prüfungen festzulegen. Die Zeitabstände für die Prüfung richten sich nach den Betriebsverhältnissen, insbesondere nach der Nutzungshäufigkeit, der Beanspruchung bei der Benutzung sowie der Häufigkeit und Schwere festgestellter Mängel bei vorangegangenen Prüfungen. Der Unternehmer hat ebenso dafür zu sorgen, dass schadhafte Leitern der Benutzung entzogen und so aufbewahrt werden, dass eine Weiterbenutzung bis zur sachgerechten Instandsetzung bzw. Entsorgung nicht möglich ist.

Leiterelement(e):	Prüfpunkte:	ja	nein
1. Allgemeine Prüfpunkte	Alle Befestigungen (Nieten, Schrauben, Bolzen etc.) müssen vollständig vorhanden sein. Sind Befestigungen evtl. locker oder korrodiert? Sind Verunreinigungen (z.B. Schmutz, Schlamm, Lack, Öl oder Fett) an der Leiter vorhanden?	<input type="checkbox"/>	<input type="checkbox"/>
2. Leiterholm/ Leitersprossen bzw. Leiterstufen/Sicherheitsbügel	Alle Leitersprossen(stufen) müssen vollzählig vorhanden sein. Sind Leiterholme, Leiterstufen bzw. Sicherheitsbügel evtl. verbogen, verdreht, verbeult, rissig oder korrodiert? Sind Leitersprossen bzw. Leiterstufen evtl. abgenutzt, lose, korrodiert oder beschädigt? Ist die Plattform (wenn vorhanden) oder sind Teile/Befestigungen dieser beschädigt oder korrodiert oder fehlen?	<input type="checkbox"/>	<input type="checkbox"/>
3. Verbindungselemente, Leiterführung, Beschläge	Leiterführungen, Arretierungen und Sicherheitseinrichtungen auf Funktionalität und Festigkeit, sowie auf Beschädigungen und Korrosion prüfen. Sind Arretierungen, Sicherheitseinrichtungen oder Eckversteifungen evt. beschädigt, locker oder korrodiert oder fehlen diese ganz?	<input type="checkbox"/>	<input type="checkbox"/>
4. Fußstopfen, Quertraverse	Fußstopfen, Quertraverse, auf Funktionalität und Festigkeit, sowie auf Beschädigungen und Korrosion prüfen. Fußstopfen/Endkappen müssen vorhanden sein. Sind Fußstopfen locker, verschlissen oder korrodiert?	<input type="checkbox"/>	<input type="checkbox"/>
5. Leiterkennzeichnungen/ Gebrauchs- und Bedienungsanleitung	Sind alle Leiterkennzeichnungen sowie die Gebrauchs- und Bedienungsanleitung vorhanden und gut lesbar?	<input type="checkbox"/>	<input type="checkbox"/>
ERGEBNIS	Die Leiter ist in Ordnung kann weiter verwendet werden.	<input type="checkbox"/>	<input type="checkbox"/>
	Die Leiter darf erst nach einer Reparatur weiter verwendet werden.	<input type="checkbox"/>	<input type="checkbox"/>
	Die Leiter ist defekt und muss entsorgt werden.	<input type="checkbox"/>	<input type="checkbox"/>

6. Lagerung: Um jegliche Beschädigungen zu vermeiden ist die Leiter beim Transport (z. B. auf Dachträgern oder im Auto) sicher zu befestigen. Die Lagerung der Leiter sollte in einer trockenen Umgebung senkrecht stehend, flach liegend oder mittels geeigneter Wandhalterung an der Wand hängend erfolgen. Jegliche Beschädigungen müssen ausgeschlossen werden und alle Teile vor Witterungsverhältnissen geschützt sein. Die Leiter ist so zu lagern, dass sie vor spielenden Kindern geschützt ist und keine Personen behindert werden (evtl. Stolpergefahr). Weiterhin ist so zu lagern, dass sie nicht ohne Weiteres für kriminelle Zwecke entwendet/genutzt werden kann.

7. Verpackung/Entsorgung: Die Verpackung ist entsprechend den geltenden Bestimmungen und Gesetzen zu entsorgen. Nach Ende der Gebrauchsfähigkeit muss die Leiter entsprechend den geltenden Vorschriften entsorgt werden. Aluminium ist ein hochwertiges Material und sollte dem Recyclingprozess zugeführt werden. Detaillierte Auskünfte hierzu erteilt Ihre zuständige Kommune.

8. Gebrauchsdauer: Bei bestimmungsgemäßem Gebrauch und regelmäßiger Wartung ist die Leiter ein langfristig verwendbares Arbeitsmittel.

9. Herstellerangaben: KRAUSE-Werk GmbH & Co. KG • Am Kreuzweg 3 • D-36304 Alsfeld
 Tel.: +49 (0) 66 31 / 7 95-0 • Fax: +49 (0) 66 31 / 7 95-139 • E-Mail: info@krause-systems.de
 www.krause-systems.com • Ausgabedatum: 02.05.2023

en Introduction: This User Manual describes how to safely use this window cleaner ladder. Please read this manual carefully before using the ladder and keep it safe for future reference. Always include this user and operating guide when handing the ladder over to a new owner.

1. Intended use: This ladder is a mobile piece of equipment that can be used in different locations. It is designed for performing small-scale jobs at the height of the platform for which other types of equipment would be inappropriate (see the German Ordinance on Industrial Safety and Health). The window cleaner ladder must only be used as described in this User Manual. All other uses are regarded as inappropriate use. We do not accept any liability for damage arising from the inappropriate use of the ladder. Any changes made to the ladder without the manufacturer's authorisation will void the warranty.

2. Technical information: Representation of the window cleaner ladder and listing of the ladder components. The technical information relevant for the respective ladder type is attached to the product. You can find further information in the table.

Designation	Window cleaner ladder		
	with rungs	with steps	with R13 steps
	Art. no.	Art. no.	Art. no.
Two-rung lower section	842312	842022	842213
Five-rung lower section	842305	842015	842206
Five-rung middle section	842329	842039	842220
Five-rung upper section	842336	842046	842237

Designation	Window cleaner ladder Total heights		
	with rungs	with steps	with R13 steps
	Art. no.	Art. no.	Art. no.
Two-rung lower section and two-rung upper section	842374	842084	842275
Five-rung lower section and five-rung upper section	842343	842053	842244
Two-rung lower section, two-rung middle section and two-rung upper section	842381	842091	842282
Five-rung lower section, five-rung middle section and five-rung upper section	842350	842060	842251
Two-rung lower section, 2 x two-rung middle sections and two-rung upper section	842398	842107	842299
Five-rung lower section, 2 x five-rung middle sections and five-rung upper section	842367	842077	842268

Rung ladder, permissible ladder combinations

Designation	Lower section	Lower section	Middle section	Upper section	Total heights (art. no.)	Ladder length in m
Art. no.	842312	842305	842329	842336		
Number of rungs	2	5	5	5		
Number of ladder parts	1 x			1 x	842374	2,80
		1 x		1 x	842343	3,65
	1 x		1 x	1 x	842381	4,20
		1 x	1 x	1 x	842350	5,05
	1 x		2 x	1 x	842398	5,60
	1 x	2 x	1 x	842367	6,45	

Step ladder, permissible ladder combinations

Designation	Lower section	Lower section	Middle section	Upper section	Total heights (art. no.)	Ladder length in m
Art. no.	842022	842015	842039	842046		
Number of steps	2	5	5	5		
Number of ladder parts	1 x			1 x	842084	2,80
		1 x		1 x	842053	3,65
	1 x		1 x	1 x	842091	4,20
		1 x	1 x	1 x	842060	5,05
	1 x		2 x	1 x	842107	5,60
	1 x	2 x	1 x	842077	6,45	

R13 step ladder, permissible ladder combinations

Designation	Lower section	Lower section	Middle section	Upper section	Total heights (art. no.)	Ladder length in m
Art. no.	842213	842206	842220	842237		
Number of steps	2	5	5	5		
Number of ladder parts	1 x			1 x	842275	2,80
		1 x		1 x	842244	3,65
	1 x		1 x	1 x	842282	4,20
		1 x	1 x	1 x	842251	5,05
	1 x		2 x	1 x	842299	5,60
		1 x	2 x	1 x	842268	6,45

3 General safety information: The packaging can pose a suffocation hazard. Ladders and packaging materials are not toys. Use of this ladder is always associated with a risk of falling off the ladder and of the ladder tipping over. This can result in injury to persons and damage to objects. All of the work performed with and on the ladder must be performed in such a way as to minimise these risks as much as possible. This ladder is only designed for light work and short periods of use. Do not work on the ladder for too long without taking regular breaks. Fatigue is a hazard and can impact on the safe use of the ladder. The ladder must be suitable for its relevant use and must only be used in the specified position. Only ever use the treads provided. The ladder and ladder components must not be modified. Always make sure to have a safe handhold and foothold when working on and climbing the ladder. Always observe the national rules and regulations, in particular if using this ladder for professional work. Only use manufacturer-approved accessories.  p. 78

4. Setup/operation: When setting up and operating the ladder, it is absolutely essential to observe the information specified on the product and in the instructions for use and operating manual.

Information on handling the window cleaner ladder: Safe setting up and positioning of the window cleaner ladder. Locking system and protection, adjustment and protection of the upper ladder parts, separation of the ladder parts; install crossbar.

5. Maintenance/Serviceing: The maintenance and servicing work performed on the ladder is intended to make sure that the ladder is working properly. The ladder must be regularly checked for damage. Make sure all of the ladder's moving parts are in proper working order. All moving parts must be regularly lubricated. Any repairs to the ladder must be performed by a qualified person and in correspondence with the manufacturer's instructions. Always clean the ladder and the moving parts in particular immediately after use if the ladder becomes dirty. Only use conventional, water-soluble cleaning agents. Do not use aggressive or abrasive cleaning agents. If the ladder is being used commercially, it must be regularly inspected by an authorised person to make sure that it is in proper working order (visual inspection and performance test). In this case, it is essential to draw up an inspection schedule that defines the type, scope and intervals at which the requisite inspections are performed. The intervals between these inspections have to be determined in accordance with the relevant operating conditions, in particular the relevant frequency of use, loads applied to the ladder during use and the frequency and severity of any defects identified during previous inspections. The owner is also responsible for removing defective ladders from use and storing them in such a way as to prevent their use until they have been properly repaired or disposed of.

Ladder component(s):	Inspection point:	yes/no	
1. General inspection points	All connecting elements (rivets, screws, bolts etc.) have to be in place. Are any of the connecting elements loose or corroded? Is there any dirt (e.g. soil, mud, paint, oil or grease) on the ladder?	<input type="checkbox"/>	<input type="checkbox"/>
2. Side rails/rungs or steps/safety rail	None of the rungs/steps must be missing. Are the side rails, rungs or safety rails bent, twisted, dented, cracked or corroded? Are the rungs or steps worn, loose, corroded or damaged? Is the platform (if available) or are any of the platform components/fastening elements corroded or missing?	<input type="checkbox"/>	<input type="checkbox"/>
3. Connecting elements, guides, fittings	Check ladder guides, locking devices and safety equipment for proper function, tightness, damage and corrosion. Are the locking devices or safety equipment damaged, loose or corroded or completely missing?	<input type="checkbox"/>	<input type="checkbox"/>

4. Feet Stabilizer	Check feet and stabiliser brace for proper function, tightness, damage and corrosion. None of the ladder feet/end caps must be missing. Are the ladder feet loose, worn or corroded?	<input type="checkbox"/>	<input type="checkbox"/>
5. Ladder labels/ User manual	Are all of the ladder labels and the user and operating guide available and easily legible?	<input type="checkbox"/>	<input type="checkbox"/>
RESULT	The ladder is in good working order and is fit for use.	<input type="checkbox"/>	<input type="checkbox"/>
	The ladder must only be used after having been repaired.	<input type="checkbox"/>	<input type="checkbox"/>
	The ladder is broken and must be disposed of.	<input type="checkbox"/>	<input type="checkbox"/>

6. Storage: Securely fasten and tie down ladders when transporting them (e.g. on roof racks or in cars) to avoid any damage. The ladder should be stored in a dry environment either standing upright, flat on the ground or hung on a wall with a suitable wall holder. It must be stored in such a way as to prevent it from becoming damaged and all of its components must be protected from the weather. The ladder must be stored in such a way as to be protected from children and such that it does not represent a hazard (e.g. tripping hazard). It must furthermore be stored in such a way that it cannot be used/removed for unlawful purposes.

7. Packaging/Disposal: The packaging must be disposed of in correspondence with the relevant regulations and laws. When having reached the end of its service life, the ladder must be disposed of in compliance with the relevant regulation. Aluminium is a high quality material and should be recycled. Please refer to your local authority for more information on recycling.

8. Service life: This ladder is a high quality product and designed to have a long service life if if used as intended and regularly serviced.

9. Manufacturer: KRAUSE-Werk GmbH & Co. KG • Am Kreuzweg 3 • D-36304 Alsfeld
Tel.: +49 (0) 66 31 / 7 95-0 • Fax: +49 (0) 66 31 / 7 95-139 • E-Mail: info@krause-systems.de
www.krause-systems.com • Issue date: 02/05/2023

pl Wstęp: Niniejsza instrukcja obsługi opisuje bezpieczny sposób używania drabiny przystawnej. Proszę przeczytać ze względów bezpieczeństwa przed użyciem starannie instrukcję obsługi i przechowywać ją dla przyszłego użytku. W przypadku przekazania drabiny innym osobom należy przekazać także instrukcję obsługi.

1. Zastosowanie zgodne z przeznaczeniem: Niniejsza drabina stanowi mobilny środek do pracy, który może być używany w różnych miejscach. Za pomocą tej drabiny można wykonywać łatwiejsze prace na wysokości, przy których zastosowanie innych środków pracy nie jest współmierne (patrz rozporządzenie dotyczące bezpieczeństwa środków pracy). Drabina ta może być używana tylko w sposób opisany w niniejszej instrukcji obsługi. Każdy inny sposób użycia jest uważany za niezgodny z przeznaczeniem. Za szkody, wynikające z zastosowanie niezgodnego z przeznaczeniem nie ponosimy odpowiedzialności. Drabiny tego rodzaju należy używać raczej wewnątrz pomieszczeń. Modifikacje drabiny, nie autoryzowane przez producenta, pociągają za sobą wygaśnięcie gwarancji.

2. Informacje techniczne: Prezentacja drabiny do mycia szyb i wyszczególnienie elementów składowych drabiny. Odpowiednie informacje techniczne dla danego typu drabiny są umieszczone na produkcie. Więcej informacji znajduje się w tabeli.

Nazwa	Drabina do mycia szyb		
	ze szczeblami	ze stopniami	ze stopniami R13
	Nr kat.	Nr kat.	Nr kat.
2-stopniowa część dolna	842312	842022	842213
5-stopniowa część dolna	842305	842015	842206
5-stopniowa część środkowa	842329	842039	842220
5-stopniowa część górną	842336	842046	842237

Nazwa	Drabina do mycia szyb Wysokości całkowite		
	ze szczeblami	ze stopniami	ze stopniami R13
	Nr kat.	Nr kat.	Nr kat.
2-stopniowa część dolna + część górna	842374	842084	842275
5-stopniowa część dolna + część górna	842343	842053	842244
2-stopniowa część dolna + część środkowa + część górna	842381	842091	842282
5-stopniowa część dolna + część środkowa + część górna	842350	842060	842251
2-stopniowa część dolna + 2 x część środkowa + część górna	842398	842107	842299
5-stopniowa część dolna + 2 x część środkowa + część górna	842367	842077	842268

Drabina szczeblowa, dopuszczalne kombinacje drabin

Nazwa	Część dolna	Część dolna	Część środkowa	Część górna	Pełne wysokości Nr kat.	Długość drabiny w m
Nr kat.	842312	842305	842329	842336		
Liczba szczebli	2	5	5	5		
Liczba części drabiny	1 x			1 x	842374	2,80
		1 x		1 x	842343	3,65
	1 x		1 x	1 x	842381	4,20
		1 x	1 x	1 x	842350	5,05
	1 x		2 x	1 x	842398	5,60
		1 x	2 x	1 x	842367	6,45

Drabina stopniowa, dopuszczalne kombinacje drabin

Nazwa	Część dolna	Część dolna	Część środkowa	Część górna	Pełne wysokości Nr kat.	Długość drabiny w m
Nr kat.	842022	842015	842039	842046		
Liczba stopni	2	5	5	5		
Liczba części drabiny	1 x			1 x	842084	2,80
		1 x		1 x	842053	3,65
	1 x		1 x	1 x	842091	4,20
		1 x	1 x	1 x	842060	5,05
	1 x		2 x	1 x	842107	5,60
		1 x	2 x	1 x	842077	6,45

Drabina stopniowa R13, dopuszczalne kombinacje drabin

Nazwa	Część dolna	Część dolna	Część środkowa	Część górna	Pełne wysokości Nr kat.	Długość drabiny w m
Art.-Nr.	842213	842206	842220	842237		
Liczba stopni	2	5	5	5		
Liczba części drabiny	1 x			1 x	842275	2,80
		1 x		1 x	842244	3,65
	1 x		1 x	1 x	842282	4,20
		1 x	1 x	1 x	842251	5,05
	1 x		2 x	1 x	842299	5,60
		1 x	2 x	1 x	842268	6,45

3. Ogólne informacje o bezpieczeństwie: Niebezpieczeństwo uduszenia wskutek opakowania. Podczas używania tej drabiny istnieje generalnie niebezpieczeństwo upadku lub przewrócenia. Przez to może dojść do skaleczenia osób lub uszkodzenia przedmiotów. Drabiny i opakowanie nie stanowią przedmiotów do zabawy. Wszystkie prace z drabiną i na drabinie należy wykonać tak, aby panujące zagrożenia były możliwie niskie. Drabinę można używać tylko do lekkich prac, do wykonania w krótkim czasie. Nie pracować zbyt długo bez przerwy na drabinie. Zmęczenie stanowi zagrożenie dla bezpiecznego użytku. Drabina musi się nadawać dla danego zastosowania i może być użyta tylko w przepisowej pozycji ustawienia. Używać tylko przewidzianych w tym celu powierzchni do wchodzenia. Drabina lub jej elementy nie mogą być modyfikowane. Uważać na bezpieczną pozycję podczas pracy oraz przy wchodzeniu i schodzeniu. Obowiązujące w kraju przepisy i postanowienia należy przestrzegać w szczególności przy profesjonalnym użyciu drabiny. Używać tylko osprzętu dopuszczonego przez producenta. ➡ 78

4. Budowa/obsługa: Podczas montażu i eksploatacji drabiny należy bezwzględnie przestrzegać wskazówek podanych na produkcie oraz w instrukcji obsługi i użytkowania.

Wskazówki dot. postępowania z drabiną do mycia szyb: Bezpieczne ustawienie i umieszczenie drabiny do mycia szyb. System blokowania i zabezpieczenia, regulacja i zabezpieczenie górnych części drabiny, rozdzielanie części drabiny; montaż poprzeczki.

5. Konserwacja/naprawy: Pielęgnacja i konserwacja drabiny zapewnia jej sprawność. Należy regularnie kontrolować drabinę pod kątem uszkodzeń. Funkcjonalność elementów ruchomych musi być zapewniona. Elementy ruchome należy regularnie smarować. Naprawy drabiny mogą być wykonywane przez fachowców i zgodnie z instrukcją producenta. Czyszczenie drabiny, w szczególności elementów ruchomych, należy przy widocznym zanieczyszczeniu wykonać natychmiast po użyciu. Stosować tylko dostępne w handlu, rozpuszczalne w wodzie środki czyszczące. Nie używać środków agresywnych i ściernych. W przypadku profesjonalnego użycia drabiny konieczne są regularne, cykliczne kontrole pod kątem sprawnego stanu drabiny, dokonywane przez fachową osobę (kontrola wizualna i funkcjonalna). W tym celu należy ustalić rodzaj, zakres i terminy koniecznych kontroli. Okresy czasowe kontroli są zależne od warunków pracy, w szczególności od częstotliwości użytku, obciążenia podczas pracy oraz częstotliwości i ciężkości stwierdzonych we wcześniejszych kontrolach braków. Przedsiębiorca musi także zadbać o to, aby uszkodzone drabiny były wycofane z użytku i przechowywane tak, aby nie było możliwe ich dalsze użytkowanie do momentu prawidłowej naprawy lub utylizacji drabiny.

Komponenty drabiny:	Punkty kontroli:	tak	nie
1. Ogólne punkty kontroli	Wszystkie zamocowania (nity, śruby, trzpienie itd.) muszą być kompletne. Czy zamocowania są ewentualnie poluzowane lub wykazują korozję? Czy na drabinie są widoczne zanieczyszczenia (np. brud, lakier, olej lub smar)?	<input type="checkbox"/>	<input type="checkbox"/>
2. Podłużnice/szczeble drabiny wzgl. Stopnie/pałką bezpieczeństwa	Wszystkie szczeble (stopnie) drabiny muszą być w komplecie. Czy podłużnice, stopnie drabiny lub pałką bezpieczeństwa są ew. wygięte, pęknięte lub wykazują korozję? Czy szczeble lub stopnie drabiny ewentualnie są zużyte, poluzowane, skorodowane lub uszkodzone? Czy platforma (o ile jest) lub jej części/elementy mocujące są uszkodzone, korodowane lub jest ich brak?	<input type="checkbox"/>	<input type="checkbox"/>
3. Sprawdzić prowadnice, zabezpieczenia i urządzenia bezpieczeństwa	Sprawdzić prowadnice, zabezpieczenia i urządzenia bezpieczeństwa pod kątem funkcjonalności i stabilności oraz pod kątem uszkodzeń i korozji. Czy zabezpieczenia, urządzenia bezpieczeństwa lub narożniki są ew. uszkodzone, wykazują korozję lub jest ich brak?	<input type="checkbox"/>	<input type="checkbox"/>
4. Stopki, stabilizator	Sprawdzić stopki, stabilizator pod kątem funkcjonalności, stabilności, uszkodzeń i korozji. Wszystkie stopki/nasadki na stopki muszą być zamontowane. Czy stopki są ewentualnie poluzowane, zużyte lub korodują?	<input type="checkbox"/>	<input type="checkbox"/>
5. Oznakowanie drabiny/instrukcja obsługi	Czy wszystkie oznakowania drabiny oraz instrukcja obsługi są umieszczone i czytelne?	<input type="checkbox"/>	<input type="checkbox"/>
WYNIK	Drabina jest w porządku i może być dalej używana.	<input type="checkbox"/>	<input type="checkbox"/>
	Drabina może być używana dopiero po wykonaniu naprawy.	<input type="checkbox"/>	<input type="checkbox"/>
	Drabina jest uszkodzona i musi zostać usunięta.	<input type="checkbox"/>	<input type="checkbox"/>

6. Magazynowanie: Aby uniknąć wszelkich uszkodzeń należy pewnie zamocować drabinę podczas transportu (np. na dachu samochodu lub w samochodzie). Przechowywanie drabiny powinno się odbyć w suchym otoczeniu, w pozycji pionowej, poziomej lub powieszanej za pomocą odpowiedniego zamocowania ściennego. Należy wykluczyć wszelkie uszkodzenia i chronić wszystkie części przed oddziaływaniami atmosferycznymi. Przechowywać drabinę tak, aby była chroniona przed bawiącymi się dziećmi i nie stanowiła przeszkody dla innych osób (niebezpieczeństwo potknięcia). Ponadto należy ją przechowywać tak, aby nie mogła być wykorzystana do celów kryminalnych lub ukradzona.

7. Opakowanie/utyliczacja: Opakowanie należy utylizować według obowiązujących przepisów prawnych. Po upływie zdolności użytkowej należy utylizować drabinę zgodnie z obowiązującymi przepisami prawnymi. Aluminium stanowi wartościowy materiał i powinno być doprowadzone do recyklingu. Szczegółowych informacji na ten temat udzielają właściwe organy komunalne.

8. Czas użytkowania: W przypadku użytkowania zgodnego z przeznaczeniem i regularnej konserwacji drabina stanowi środek pracy o długim czasie użytkowania.

9. Informacje dotyczące producenta: KRAUSE-Werk GmbH & Co. KG • Am Kreuzweg 3 • D-36304 Alsfeld

Tel.: +49 (0) 66 31 / 7 95-0 • Fax: +49 (0) 66 31 / 7 95-139 • E-Mail: info@krause-systems.de

www.krause-systems.com • data wydania: 02/05/2023

hu Bevezetés: A jelen használati és kezelési útmutató leírja az állólétrák biztonságos használatát. A használati és kezelési útmutatót az eszköz használatá előtti biztonsági okokból gondosan olvassa el és őrizze meg, hogy a jövőben is utánaolvashasson. A létra átadása esetén a használati és kezelési útmutatót is át kell adni.

1. Rendeltetészerű használat: Ez a létra olyan mobil munkaeszköz, amelyet különböző helyeken lehet alkalmazni. A létrával kisebb magasságban lehet olyan munkákat elvégezni, amelyeknél más munkaeszközök használata nem arányos (lásd az szerkezetek biztonságára vonatkozó rendeletet). Ezt a létrát csak úgy szabad használni, ahogy azt a jelen használati és kezelési útmutató leírja. Minden más használat nem rendeltetészerűnek számít. A nem rendeltetészerű használat által kialakult károkért nem vállalunk felelősséget. Az ilyen típusú létrákat főként beltérben lehet használni. A jóállás és a szavatosság megszűnését okozza a létra gyártó által nem engedélyezett módosítása.

2. Műszaki információk: Az ablaktisztító létra bemutatása és alkotórészeinek felsorolása. A mindenkor létrátípusra vonatkozó műszaki információk a terméken vannak elhelyezve. A táblázatban további információk találhatóak.

Megnevezés	Ablaktisztító létra		
	létrafokokkal	lépcsőkkel	R13-as bevonatú lépcsőkkel
	Cikksz.	Cikksz.	Cikksz.
2 fokos alsó rész	842312	842022	842213
5 fokos alsó rész	842305	842015	842206
5 fokos középső rész	842329	842039	842220
5 fokos felső rész	842336	842046	842237

Megnevezés	Ablaktisztító létra teljes magasságok		
	létrafokokkal	lépcsőkkel	R13-as bevonatú lépcsőkkel
	Cikksz.	Cikksz.	Cikksz.
2 fokos alsó rész + 2 fokos felső rész	842374	842084	842275
5 fokos alsó rész + 5 fokos felső rész	842343	842053	842244
2 fokos alsó rész + 2 fokos középső rész + 2 fokos felső rész	842381	842091	842282
5 fokos alsó rész + 5 fokos középső rész + 5 fokos felső rész	842350	842060	842251
2 fokos alsó rész + 2 x 2 fokos középső rész + 2 fokos felső rész	842398	842107	842299
5 fokos alsó rész + 2 x 5 fokos középső rész + 5 fokos felső rész	842367	842077	842268

Létrafokos létrák, megengedett létrakombinációk

Megnevezés	Alsó rész	Alsó rész	Középső rész	Felső rész	Teljes magasságok Cikksz.	Létrahossz m-ben
Cikksz.	842312	842305	842329	842336		
Fokok száma	2	5	5	5		
Létraelemek száma	1 x			1 x	842374	2,80
		1 x		1 x	842343	3,65
	1 x		1 x	1 x	842381	4,20
		1 x	1 x	1 x	842350	5,05
	1 x		2 x	1 x	842398	5,60
		1 x	2 x	1 x	842367	6,45

Lépcsős létrák, megengedett létrakombinációk

Megnevezés	Alsó rész	Alsó rész	Középső rész	Felső rész	Teljes magasságok Cikksz.	Létrahossz m-ben
Cikksz.	842022	842015	842039	842046		
Lépcsők száma	2	5	5	5		
Létraelemek száma	1 x			1 x	842084	2,80
		1 x		1 x	842053	3,65
	1 x		1 x	1 x	842091	4,20
		1 x	1 x	1 x	842060	5,05
	1 x		2 x	1 x	842107	5,60
		1 x	2 x	1 x	842077	6,45

R13-as bevonatú lépcsős létrák, megengedett létrakombinációk

Megnevezés	Alsó rész	Alsó rész	Középső rész	Felső rész	Teljes magasságok Cikksz.	Létrahossz m-ben
Cikksz.	842213	842206	842220	842237		
Lépcsők száma	2	5	5	5		
Létraelemek száma	1 x			1 x	842275	2,80
		1 x		1 x	842244	3,65
	1 x		1 x	1 x	842282	4,20
		1 x	1 x	1 x	842251	5,05
	1 x		2 x	1 x	842299	5,60
		1 x	2 x	1 x	842268	6,45

3. Általános biztonsági utasítások: Csomagolás okozta fulladásveszély A létra használatakor alapvetően fennáll a leesés és a felborulás veszélye. Ezáltal személyek és a tárgyak sérülhetnek meg. A létra és a csomagolóanyag nem játékszer. A létrán és a létrával végzendő munkákat úgy kell elvégezni, hogy ezek a veszélyek a lehető legkisebb mértékűek legyenek. A létrát csak rövid ideig tartó, könnyű munkához lehet használni. Nem túl hosszú ideig, rendszeres megszakítás nélkül szabad dolgozni a létrán. A fáradtság veszélyezteti a biztonságos használatot. A létrának megfelelőnek kell lennie a mindenkori alkalmazáshoz, és csak az előírt felállítási helyzetben szabad használni. Csak az előírt fellépő felületeket szabad használni. A létrát, ill. a létra részeit tilos módosítani. Ügyelni kell a biztonságos testtartásra a munka, valamint a létrára feljárás vagy létráról történő lejárás során. Az érvényes nemzeti rendelkezéseket és előírásokat főként szakmai alkalmazás során feltétlenül be kell tartani. Csak a gyártó által engedélyezett tartozékokat szabad használni. 

4. Összeszerelés/kezelés: A létra összeszerelése és használata során a terméken, illetve a használati és kezelési útmutatóban található tudnivalókat kötelezően figyelembe kell venni.

Tudnivalók az ablaktisztító létra kezelésére vonatkozóan: Az ablaktisztító létra biztonságos felállítása és pozicionálása. Reteszelőrendszer és biztosítás, a felső létraelemek beállítása és biztosítása, a létraelemek leválasztása; kelesztartók felszerelése.

5. Karbantartás/üzemfenntartás: A létra gondozása és karbantartása biztosítja működőképességét. A létra épségét rendszeresen felül kell vizsgálni. A mozgó alkatrészek működését szavatolni kell. A mozgó alkatrészeket rendszeresen olajozni kell. A létra javítását szakértő személynek kell elvégeznie a gyártó utasításaival megegyező módon. Látható szennyeződés esetén a használatot követően azonnal el kell végezni a létra, főként az összes mozgó

alkatrész tisztítását. Csak a kereskedelemben kapható, vízben oldódó tisztítószereket szabad használni. Tilos agresszív súrolószereket használni. A létra ipari használata esetén egy erre jogosult személynek el kell végeznie az előírás szerű állapot rendszeres, ismétlődő felülvizsgálatát (szemrevételezéssel és működésvizsgálattal). Erre vonatkozólag meg kell határozni a szükséges vizsgálatok fajtáját, mértékét és határidőit. A vizsgálatok időközzei az üzemi feltételektől függenek, főként a használati gyakoriságtól, a használati igénybevételtől, valamint az előző vizsgálatok során megállapított hiányosságok gyakoriságától és súlyosságától. A vállalkozónak gondoskodnia kell arról is, hogy a sérült létrát kivonja a használatból és úgy kell őriznie azt, hogy a további használat ne legyen lehetséges a szak-szerű javításig, ill. hulladékelhelyezésig.

Létraelem(ek):	Ellenőrzési pontok:	igen/nem
1. Általános ellenőrzési pontok	Az összes rögzítésnek (szegecsek, csavarok, csapok stb.) hiánytalanul meg kell lennie. A rögzítések esetleg meglazultak, korrodálódtak? Van szennyeződés (pl. piszok, sár, festék, olaj vagy zsír) a létrán?	<input type="checkbox"/> <input type="checkbox"/>
2. Létraszár/létrafok, ill. hágsófogok/biztonsági kengyel	Valamennyi létrafoknak teljes számban meg kell lennie. Esetleg meghajlott, el-csavarodott, behorpadt, megrepedt vagy megrozsdásodott valamelyik létraszár, létrafok, ill. biztonsági kengyel? Esetleg elhasználódtak, meglazultak, korrodálódtak vagy megsérültek a létrafokok? A dobogó (amennyiben van) vagy ennek alkatrészei/rögzítései sérültek, korrodálódtak vagy hiányoznak?	<input type="checkbox"/> <input type="checkbox"/>
3. Összekötő elemek, vezetőelemek, vasalatok	Vezetőelemek, reteszelvek és biztonsági eszközök működésének és szilárdságának, valamint épségének és korrodálásának ellenőrzése. Esetleg megsérültek, meglazultak vagy korrodálódtak, ill. teljesen hiányoznak a reteszelvek, biztonsági szerkezetek vagy sarokmervetések?	<input type="checkbox"/> <input type="checkbox"/>
4. Talpak, kitémasztók	Talpak, kitémasztók működésének és szilárdságának, valamint épségének és korrodálásának ellenőrzése. Az összes létratalpnak/zárósapkának meg kell lennie. Meglazultak, elkoptyak vagy korrodálódtak a létratalpak?	<input type="checkbox"/> <input type="checkbox"/>
5. Létrajelölések/használati és kezelési útmutató	Valamennyi létrajelölés, valamint használati és kezelési útmutató megvan és jól látható?	<input type="checkbox"/> <input type="checkbox"/>
EREDMÉNY	A létra rendben tovább használható.w	<input type="checkbox"/>
	A létrát csak javítás után szabad tovább használni.	<input type="checkbox"/>
	A létra meghibásodott és hulladékként kell elhelyezni.	<input type="checkbox"/>

6. Tárolás: A sérülések elkerüléséhez a létrát a szállításkor biztosan kell rögzíteni (pl. tetőcsomagtartón vagy autóban). A létrát száraz környezetben függőlegesen állítva, vízszintesen fektetve vagy megfelelő falitartóval a falon függesztve kell tárolni. Minden sérült ki kell zárni és az alkatrészeket óvni kell az időjárási feltételektől. A létrát úgy kell tárolni, hogy védve legyen a játszó gyermekektől és ne akadályozzon senkit (esetleg botlásveszély). Továbbá úgy kell tárolni, hogy ne lehessen könnyen bűncselekmény elkövetése céljából eltulajdonítani/használni.

7. Csomagolás/hulladékkihelyezés: A csomagolást az érvényes rendelkezéseknek és törvényeknek megfelelően kell hulladékként elhelyezni. Élettartama végén a létrát az érvényes előírásoknak megfelelően hulladékként kell elhelyezni. Az alumínium értékes anyag és ezért el kell juttatni az újrahasznosítási folyamatba. Az erre vonatkozó, részletes információkat beszerezheti az illetékes önkormányzattól.

8. Használati időtartam: Rendeltetés szerű használat és rendeltetés szerű karbantartás esetén a létra hosszú ideig használható munkaeszköz.

9. Gyártói adatok: KRAUSE-Werk GmbH & Co. KG • Am Kreuzweg 3 • D-36304 Alsfeld
 Tel.: +49 (0) 66 31 / 7 95-0 • Fax: +49 (0) 66 31 / 7 95-139 • E-Mail: info@krause-systems.de
 www.krause-systems.com • Kiadás dátuma: 2023.05.02

RU ведение: Данное руководство по эксплуатации и обслуживанию описывает безопасное использование лестницы-стремянки. Перед использованием лестницы-стремянки внимательно прочитайте это ру-

ководство по эксплуатации и обслуживанию и сохраните его, чтобы перечитывать впоследствии. При передаче лестницы следует приложить к ней руководство по эксплуатации и обслуживанию.

1. Использование по назначению: Данная лестница представляет собой мобильное оборудование, которое может быть установлено в различных местах. С помощью этой лестницы могут быть выполнены работы небольшого объема на высоте, при которых использование другого оборудования нецелесообразно (см. предписание по безопасности оборудования). Эту лестницу допускается использовать только так, как описано в данном руководстве по эксплуатации и обслуживанию. Любое другое использование считается ненадлежащим. Изготовитель (продавец) не несет ответственности за ущерб, который возник из-за ненадлежащего использования. Этот вид лестниц следует использовать преимущественно внутри помещений. Изменения конструкции лестницы, которые не санкционированы изготовителем, ведут к потере гарантии и гарантийных обязательств.

2. Техническая информация: Лестница для мойки окон и перечень ее компонентов. Основная техническая информация для лестницы соответствующего типа нанесена на изделие. В таблице приведена дополнительная информация.

Наименование	Лестница для мойки окон		
	с перекладинами	со ступенями	со ступенями R13
	Арт. №	Арт. №	Арт. №
2-ступ. нижняя секция	842312	842022	842213
5-ступ. нижняя секция	842305	842015	842206
5-ступ. средняя секция	842329	842039	842220
5-ступ. верхняя секция	842336	842046	842237

Наименование	Лестница для мойки окон Комплект		
	с перекладинами	со ступенями	со ступенями R13
	Арт. №	Арт. №	Арт. №
2-ступ. нижняя + верхняя секции	842374	842084	842275
5-ступ. нижняя + верхняя секции	842343	842053	842244
2-ступ. нижняя + средняя + верхняя секции	842381	842091	842282
5-ступ. нижняя + средняя + верхняя секции	842350	842060	842251
2-ступ. нижняя + 2 сред. + верхняя секция	842398	842107	842299
5-ступ. нижняя + 2 сред. + верхняя секция	842367	842077	842268

Лестница с перекладинами, допустимые комбинации лестниц

Наименование	Нижняя секция	Нижняя секция	Средняя секция	Верхняя секция	Арт. № комплекта	Длина лестницы, м
Арт. №	842312	842305	842329	842336		
Число перекладин	2	5	5	5		
Число секций лестницы	1 х			1 х	842374	2,80
		1 х		1 х	842343	3,65
	1 х		1 х	1 х	842381	4,20
		1 х	1 х	1 х	842350	5,05
	1 х		2 х	1 х	842398	5,60
		1 х	2 х	1 х	842367	6,45

Лестница со ступенями, допустимые комбинации лестниц

Наименование	Нижняя секция	Нижняя секция	Средняя секция	Верхняя секция	Арт. № комплекта	Длина лестницы, м
Арт. №	842022	842015	842039	842046		
Число ступеней	2	5	5	5		
Число секций лестницы	1 x			1 x	842084	2,80
		1 x		1 x	842053	3,65
	1 x		1 x	1 x	842091	4,20
		1 x	1 x	1 x	842060	5,05
	1 x		2 x	1 x	842107	5,60
		1 x	2 x	1 x	842077	6,45

Лестница со ступенями R13, допустимые комбинации лестниц

Наименование	Нижняя секция	Нижняя секция	Средняя секция	Верхняя секция	Арт. № комплекта	Длина лестницы, м
Арт. №	842213	842206	842220	842237		
Число ступеней	2	5	5	5		
Число секций лестницы	1 x			1 x	842275	2,80
		1 x		1 x	842244	3,65
	1 x		1 x	1 x	842282	4,20
		1 x	1 x	1 x	842251	5,05
	1 x		2 x	1 x	842299	5,60
		1 x	2 x	1 x	842268	6,45

3. Общие указания по безопасности: Опасность асфиксии из-за упаковки. При использовании этой лестницы существует опасность падения и/или опрокидывания. Вследствие этого могут быть травмированы люди и повреждены предметы. Лестницы и упаковочный материал - это не игрушка для детей. Все работы с лестницей и на лестнице необходимо выполнять так, чтобы свести к минимуму эти опасности. Лестницу следует использовать только для легких работ в течение короткого промежутка времени. Запрещается слишком длительная работа на лестнице без регулярных перерывов. Усталость угрожает безопасному использованию. Лестница должна быть предназначена для конкретного применения и может использоваться только в предписанном положении установки. Используйте только предусмотренные подножки. Запрещается изменять лестницу и/или части лестницы. Следите за надежностью упора при работе, а также при подъеме и спуске. Обязательно соблюдайте действующие национальные положения и предписания, в частности, при профессиональном использовании. Используйте только принадлежности, одобренные изготовителем. ➡ 78

4. Сборка/эксплуатация: При сборке и эксплуатации лестницы следует строго соблюдать указания, нанесенные на изделие и приведенные в инструкции по эксплуатации и обслуживанию.

Указания по обращению с лестницей для мойки окон: Надежная установка лестницы для мойки окон. Система фиксации и стопорение, перестановка и стопорение верхних секций лестницы, разделение секций лестницы; монтаж траверсы.

5. Техобслуживание/поддержание в исправном состоянии: Уход и техобслуживание лестницы должно гарантировать ее работоспособность. Лестницу следует регулярно проверять на повреждения. Должна быть обеспечена работа подвижных частей. Необходимо регулярно смазывать подвижные части. Ремонтные работы на лестнице должен выполнять специалист и в соответствии с указаниями изготовителя. Чистку лестницы, особенно всех подвижных частей, следует выполнять при видимом загрязнении сразу же после использования. Используйте только стандартные, растворимые в воде, чистящие средства. Запрещается использовать агрессивные трущие средства. При коммерческом использовании необходима регулярная периодическая проверка лестницы на надлежащее состояние уполномоченным лицом (визуальная и функциональная проверка). Для этого необходимо установить вид, объем и сроки необходимых проверок. Временные интервалы для проверки зависят от условий эксплуатации, в частности, от частоты использования, нагрузок при использовании, а также частоты и серьезности выявленных недостатков при предшествующих проверках. Предприниматель должен также заботиться о том, чтобы изъять из использования поврежденные лест-

ницы и хранить их так, чтобы их дальнейшее использование до профессионального ремонта и/или утилизации было невозможно.

Элемент (элементы) лестницы:	точки проверки:	да/нет
1. Общие точки проверки	все крепления (заклепки, винты, пальцы и т.д.) должны полностью иметься в наличии. Крепления, возможно, расшатаны или подверглись коррозии? Имеются ли на лестнице загрязнения (например, грязь, ил, лак, масло или жир)?	<input type="checkbox"/> <input type="checkbox"/>
2. Продольный брус/перекладины лестницы и/или ступени лестницы/предохранительная скоба	все перекладки (ступени) лестницы должны быть полностью в наличии. Возможно продольные брусья, ступени лестницы и/или предохранительная скоба изогнуты, свернуты, смяты, имеют трещины или подверглись коррозии? Возможно, платформа (при наличии) или ее детали и элементы крепления повреждены или подверглись коррозии?	<input type="checkbox"/> <input type="checkbox"/>
3. Соединительные элементы, направляющая лестницы, фурнитура	проверьте направляющие лестницы, стопоры и предохранительные устройства на работоспособность, прочность, а также на повреждения и коррозию. Возможно, стопоры, предохранительные устройства или угловые элементы жесткости повреждены, ослаблены, подверглись коррозии, или же вообще отсутствуют?	<input type="checkbox"/> <input type="checkbox"/>
4. Опоры, поперечины	проверьте опоры, поперечины на работоспособность и прочность, а также на повреждения и коррозию. Все лестничные опоры/торцевые крышки должны быть в наличии. Лестничные опоры ослаблены, изношены или подверглись коррозии?	<input type="checkbox"/> <input type="checkbox"/>
5. Маркировка лестницы/руководство по эксплуатации и обслуживанию	имеются в наличии и разборчивы маркировка лестницы, а также руководство по эксплуатации и обслуживанию?	<input type="checkbox"/> <input type="checkbox"/>
РЕЗУЛЬТАТ	Лестница в порядке и может использоваться далее.	<input type="checkbox"/> <input type="checkbox"/>
	Лестницу допускается использовать далее только после ремонта.	<input type="checkbox"/> <input type="checkbox"/>
	Лестница дефектна и должна быть утилизирована.	<input type="checkbox"/> <input type="checkbox"/>

6. Хранение: Чтобы избежать любых повреждений, лестницу при транспортировке (например, на стропильных фермах или в автомобиле) следует надежно закрепить. Хранить лестницу нужно в сухом месте, стоящей вертикально, лежащей на плоскости или подвешенной на стену с помощью соответствующего настенного крепления. Любые повреждения должны быть исключены, а все части защищены от воздействия погодных условий. Лестница должна храниться так, чтобы она была защищена от играющих детей и никому не создавала препятствий (возможна опасность споткнуться). Кроме того, она должна храниться так, чтобы ее нельзя было применить/использовать в криминальных целях.

7. Упаковка/утилизация: Упаковку следует утилизировать в соответствии с действующими положениями и законами. После окончания годности к эксплуатации лестница должна быть утилизирована в соответствии с действующими предписаниями. Алюминий является материалом высокого качества и должен быть переработан. За подробной информацией обращайтесь в соответствующие органы власти.

8. Срок службы: При надлежащем использовании и регулярном техобслуживании лестница является оборудованием длительного использования.

9. Данные от изготовителя: KRAUSE-Werk GmbH & Co. KG • Am Kreuzweg 3 • D-36304, г. Асфельд
Тел.: +49 (0) 66 31 / 7 95-0 • Факс: +49 (0) 66 31 / 7 95-139 • Эл. почта: info@krause-systems.de

www.krause-systems.com • Дата издания: 2023-05-02

bg Увод: Настоящото упътване за употреба и обслужване описва безопасната употреба на стоящата стълба. От съображения за безопасност преди употреба прочетете добре упътването за употреба и обслужване и го пазете за прочитане в бъдеще. Когато предавате стълбата на други лица, предавайте с нея и упътването за употреба и обслужване.

1. Правилна употреба: Стълбата е мобилно средство за работа, което може да се използва на различни места. Със стълбата могат да се извършват работи в малък обем на височина, при които употребата на други средства за работа не е подходяща (виж Наредбата за безопасност на средствата за работа). Стълбата трябва да се използва само, както е описано в настоящото упътване за употреба и обслужване. Всяка друга употреба се счита за неправилна. Не се поема отговорност за повреди в резултат на неправилна употреба. Този вид стълби трябва да се използват предимно в помещения. Промени на стълбата, които не са оторизирани от производителя, водят до изгаряне на търговската гаранция и гаранцията по закон.

2. Техническа информация: Изображение стълбата за почистване на стъкла и списък на компонентите ѝ. Съответната техническа информация за съответния тип стълба е поставена върху продукта. В таблицата ще откриете повече информация.

Описание	Стълба за почистване на стъкла		
	с тесни стъпала	с широки стъпала	с широки стъпала R13
	Кат. №	Кат. №	Кат. №
Долна секция от 2 стъпала	842312	842022	842213
5-та долна секция	842305	842015	842206
Средна секция от 5 стъпала	842329	842039	842220
Горна секция от 5 стъпала	842336	842046	842237

Описание	Стълба за почистване на стъкла Пълни височини		
	с тесни стъпала	с широки стъпала	с широки стъпала R13
	Кат. №	Кат. №	Кат. №
Долна секция от 2 части + горна секция	842374	842084	842275
Долна секция от 5 части + горна секция	842343	842053	842244
Долна секция от 2 части + средна секция + горна секция	842381	842091	842282
Долна секция от 5 части + средна секция + горна секция	842350	842060	842251
Долна секция от 2 части + 2 x средна секция + горна секция	842398	842107	842299
Долна секция от 5 части + 2 x средна секция + горна секция	842367	842077	842268

Стълба с тесни стъпала, допустими комбинации от стълби

Описание	Стълба с тесни стъпала				Пълни височини Кат. №	Дължина на стълбата в m
	Долна секция Кат. №	Долна секция Кат. №	Средна секция Кат. №	Горна секция Кат. №		
Брой тесни стъпала	2	5	5	5		
Брой секции на стълбата	1 x			1 x	842374	2,80
		1 x		1 x	842343	3,65
	1 x		1 x	1 x	842381	4,20
		1 x	1 x	1 x	842350	5,05
	1 x		2 x	1 x	842398	5,60
		1 x	2 x	1 x	842367	6,45

Стълба с тесни стъпала, допустими комбинации от стълби

Описание	Долна секция	Долна секция	Средна секция	Горна секция	Пълни височини	Дължина на стълбата
Кат. №	842022	842015	842039	842046	Кат. №	в m
Брой широки стъпала	2	5	5	5		
Брой секции на стълбата	1 x			1 x	842084	2,80
		1 x		1 x	842053	3,65
	1 x		1 x	1 x	842091	4,20
		1 x	1 x	1 x	842060	5,05
	1 x		2 x	1 x	842107	5,60
		1 x	2 x	1 x	842077	6,45

Стълба с тесни стъпала R13, допустими комбинации от стълби

Описание	Долна секция	Долна секция	Средна секция	Горна секция	Пълни височини	Дължина на стълбата
Кат. №	842213	842206	842220	842237	Кат. №	в m
Брой широки стъпала	2	5	5	5		
Брой секции на стълбата	1 x			1 x	842275	2,80
		1 x		1 x	842244	3,65
	1 x		1 x	1 x	842282	4,20
		1 x	1 x	1 x	842251	5,05
	1 x		2 x	1 x	842299	5,60
		1 x	2 x	1 x	842268	6,45

3. Общи инструкции за безопасност: Опасност от задушаване с опаковката. При използването на стълбата по принцип има опасност от падане и преобръщане. При това могат да се наранят хора и да се повредят предмети. Стълбите и опаковъчният материал не са детски играчки. Всички работи със и върху стълбата трябва да се извършват така, че тези опасности да са възможно най-малки. Стълбата трябва да се използва само за леки работи с кратка продължителност. Да не се работи върху стълбата прекалено дълго без редовни прекъсвания. Умората вреди на безопасната употреба. Стълбата трябва да е подходяща за съответната употреба и да се използва само в определеното положение за поставяне. Да се използват само предвидените стъпала. Стълбата или части от стълбата не бива да се променят. Трябва да се внимава за безопасен стоеж при работа и при качване и слизане. Действащите национални разпоредби и предписания задължително трябва да се спазват най-вече при професионална употреба. Да се използват само разрешени от производителя принадлежности. ➡ 78

4. Конструкция/употреба: При поставянето и употребата на стълбата е задължително да се спазват инструкциите, посочени върху продукта и в ръководството за употреба.

Указания за работа със стълбата за почистване на стъкла: Безопасно поставяне и позициониране на стълбата за почистване на стъкла. Система за заключване и безопасяване, регулиране и обезопасяване на горните секции на стълбата, разделяне на секциите на стълбата; Монтирайте напречната греда.

5. Техническо обслужване/ремонт: Поддръжката и техническото обслужване на стълбата трябва да гарантират нейната функционална пригодност. Стълбата трябва редовно да се проверява за повреди. Трябва да е гарантирано функционирането на подвижните части. Подвижните части трябва редовно да се смазват. Ремонтите на стълбата трябва да се извършват от компетентно лице и в съответствие с указанията на производителя. При видимо замърсяване почистването на стълбата, най-вече на всички подвижни части, трябва да се извърши веднага след употреба. Да се използват само обикновени, водоразтворими почистващи препарати. Да не се използват агресивни, абразивни материали. При стопанска употреба на стълбата е необходима редовна, повторна проверка на изправното състояние от компетентно лице (оглед и функционална проверка). За целта трябва да се определят видът, обемът и сроковете на необходимите проверки. Интервалите от време за проверка зависят от работните условия, най-вече от честотата на употреба, натоварването при употреба и честотата и тежестта на констатираните недостатъци при предходните проверки. Също така предприемачът трябва да осигури повредените стълби да се извадят от употреба и да се съхраняват така, че да не е възможна продължаващата употреба до компетентния ремонт или изхвърлянето.

Елемент(и) на стълбата:	Контролни точки:	да/не	
1. Общи контролни точки	Всички крепежни елементи (нитове, винтове, болтове и др.) трябва да са напълно налични. Закрепванията евентуално разхлабени или корозирали ли са? На стълбата има ли замърсявания (например замърсявания, кал, боя, масло или грес)?	<input type="checkbox"/>	<input type="checkbox"/>
2. Надлъжници/ напречници на стълбата или стъпала на стълбата/фиксиращи скоби	Трябва да е наличен пълният брой на всички напречници (стъпала). Надлъжници на стълбата, стъпала на стълбата или фиксиращи скоби евентуално огнати, усукани, изкривени, напукани или корозирали ли са? Има ли износени, разхлабени, корозирали или повредени напречници или стъпала на стълбата? Платформата (ако е налична) или нейни части/закрепвания повредени или корозирали ли са или липсват ли?	<input type="checkbox"/>	<input type="checkbox"/>
3. Свързващи елементи, водач на стълбата, обков	Водачите на стълбата, фиксаторите и предпазните устройства да се проверят за функциониране и здравина, както и за повреди и корозия. Фиксаторите или предпазните устройства или укрепванията в ъглите евентуално повредени, разхлабени или корозирали ли са или липсват ли изцяло?	<input type="checkbox"/>	<input type="checkbox"/>
4. Крака, напречна траверса	Краката, напречната траверса да се проверят за функциониране и здравина, както и за повреди и корозия. Трябва да са налични всички крака на стълбата/крайни капачки. Краката на стълбата разхлабени, износени или корозирали ли са?	<input type="checkbox"/>	<input type="checkbox"/>
5. Маркировки на стълбата/упътване за употреба и обслужване	Налични и добре четливи ли са всички маркировки на стълбата и упътването за употреба и обслужване?	<input type="checkbox"/>	<input type="checkbox"/>
РЕЗУЛТАТ	Стълбата е изправна и може да продължи да се използва.	<input type="checkbox"/>	<input type="checkbox"/>
	Стълбата може да продължи да се използва едва след ремонт.	<input type="checkbox"/>	<input type="checkbox"/>
	Стълбата е дефектна и може да се изхвърли.	<input type="checkbox"/>	<input type="checkbox"/>

6. Съхранение: За да се избегнат всякакви повреди при транспортиране (например на таванен багажник или в автомобил), стълбата трябва да се закрепва стабилно. Стълбата трябва да се съхранява на сухо място стояща вертикално, лежаща хоризонтално или висяща на стената на подходящ степен държач. Всякакви повреди трябва да се изключат и всички части трябва да са защитени от климатичните условия. Стълбата трябва да се съхранява така, че да е защитена от играещи деца и да не пречи на хора (евентуално опасност от спъване). Освен това тя трябва да се съхранява така, че да не може лесно да бъде открадната/използвана за криминални цели.

7. Опаковка/изхвърляне: Опаковката трябва да се изхвърли съгласно действащите разпоредби и закони. След края на годността за употреба стълбата трябва да се изхвърли според действащите разпоредби. Алюминият е висококачествен материал и трябва да се рециклира. Подробна информация по въпроса ще Ви даде компетентната община.

8. Продължителност на употреба: При правилна употреба и редовна поддръжка стълбата е средство за работа, което може да се използва продължително време.

9. Данни на производителя: **KRAUSE-Werk GmbH & Co. KG** • Am Kreuzweg 3 • D-36304 Alsfeld
Tel.: +49 (0) 66 31 / 7 95-0 • Fax: +49 (0) 66 31 / 7 95-139 • E-Mail: info@krause-systems.de
www.krause-systems.com • Дата на издаване: 02/05/2023

CS **Úvod:** Tento Návod na použití a obsluhu popisuje bezpečné používání stojacího žebříku. Před použitím si prosím dobře přečtete tento Návod na použití a obsluhu z důvodů bezpečnosti a uschovejte ho pro budoucí použití. Při předávání žebříku je třeba předat i Návod na použití a obsluhu.

1. Použití dle určení: Tento žebřík je mobilní pracovní prostředek, který může být použit na různých místech. S tímto žebříkem mohou být prováděny práce malého rozsahu ve výškách, při kterých není použití jiných pracovních prostředků poměrné (viz Nařízení o bezpečnosti provozních prostředků). Tento žebřík smí být používán pouze tak,

jak je popsáno v tomto Návodu na použití a obsluhu. Jakékoliv jiné použití se nepovažuje za použití dle určení. Za škody, které tímto použitím v rozporu s určením vzniknou, nepřebíráme záruku. Tento druh žebříků by měl být používán především v interiéru. Změny na žebříku, které nejsou výrobcem autorizovány, vedou k zániku záruky a jejího plnění.

2. Technické informace: Popis žebříků pro mytí oken a seznam součástí žebříků. Technické informace platné pro příslušný typ žebříku jsou uvedené na výrobku. V tabulce najdete další informace.

Označení	Žebříky pro mytí oken		
	S příčlemi	Se stupni	Se stupni R13
	Č. zboží	Č. zboží	Č. zboží
Dolní díl se 2 příčkami	842312	842022	842213
Dolní díl s 5 příčkami	842305	842015	842206
Prostřední díl s 5 příčkami	842329	842039	842220
Horní díl s 5 příčkami	842336	842046	842237

Označení	Žebříky pro mytí oken Celkové výšky		
	S příčlemi	Se stupni	Se stupni R13
	Č. zboží	Č. zboží	Č. zboží
Dolní díl s 2 příčkami + horní díl	842374	842084	842275
Dolní díl s 5 příčkami + horní díl	842343	842053	842244
Dolní díl se 2 příčkami + prostřední díl + horní díl	842381	842091	842282
Dolní díl s 5 příčkami + prostřední díl + horní díl	842350	842060	842251
Dolní díl se 2 příčkami + 2× prostřední díl + horní díl	842398	842107	842299
Dolní díl s 5 příčkami + 2× prostřední díl + horní díl	842367	842077	842268

Žebříky s příčlemi, přípustné kombinace žebříků

Označení	Dolní díl	Dolní díl	Prostřední díl	Horní díl	Celkové výšky Č. zboží	Délka žebříku v m
Č. zboží	842312	842305	842329	842336		
Počet příčlů	2	5	5	5		
Počet dílů žebříku	1 x			1 x	842374	2,80
		1 x		1 x	842343	3,65
	1 x		1 x	1 x	842381	4,20
		1 x	1 x	1 x	842350	5,05
	1 x		2 x	1 x	842398	5,60
		1 x	2 x	1 x	842367	6,45

Žebříky se stupni, přípustné kombinace žebříků

Označení	Dolní díl	Dolní díl	Prostřední díl	Horní díl	Celkové výšky Č. zboží	Délka žebříku v m
Č. zboží	842022	842015	842039	842046		
Počet stupňů	2	5	5	5		
Počet dílů žebříku	1 x			1 x	842084	2,80
		1 x		1 x	842053	3,65
	1 x		1 x	1 x	842091	4,20
		1 x	1 x	1 x	842060	5,05
	1 x		2 x	1 x	842107	5,60
		1 x	2 x	1 x	842077	6,45

Žebříky se stupni R13, přípustné kombinace žebříků

Označení	Dolní díl	Dolní díl	Prostřední díl	Horní díl	Celkové výšky č. zboží	Délka žebříku v m
Č. zboží	842213	842206	842220	842237		
Počet stupňů	2	5	5	5		
Počet dílů žebříku	1 x			1 x	842275	2,80
		1 x		1 x	842244	3,65
	1 x		1 x	1 x	842282	4,20
		1 x	1 x	1 x	842251	5,05
	1 x		2 x	1 x	842299	5,60
		1 x	2 x	1 x	842268	6,45

3. Všeobecné bezpečnostní pokyny: Nebezpečí udušení obalem. Při používání tohoto žebříku existuje zásadně nebezpečí spadnutí, resp. převrácení. Tím mohou být osoby zraněny a předměty poškozeny. Žebříky a obalový materiál nejsou hračkami pro děti. Všechny práce s žebříkem a na něm je třeba provádět tak, aby tato nebezpečí byla co možná minimální. Žebřík lze používat pouze pro lehké práce po kratší dobu. Na žebříku nepracovat příliš dlouho bez pravidelného přerušování. Únava ohrožuje bezpečné použití. Žebřík musí být vhodný pro příslušné použití a smí být používán pouze v předepsané pozici postavení. Používat pouze plochy určené pro stoupnutí. Žebřík, resp. části žebříku, nesmějí být měněny. Je třeba dbát na bezpečné držení při práci, jakož i při stoupání po žebříku a sestupování. Je třeba bezpodmínečně respektovat národní platná ustanovení a předpisy, zejména při profesionálním použití. Používat pouze příslušenství schválené výrobcem. 78

4. Sestavení/použití: Při sestavování a používání žebříků je třeba bezpodmínečně dodržovat pokyny uvedené v Návodu k použití a obsluze.

Pokyny pro manipulaci s žebříky pro mytí oken: Bezpečné postavení a umístění žebříku pro mytí oken. Zacvakávací systém a zajištění, nastavení a zajištění horní části žebříku, rozpojení dílů žebříku; montáž příčnicku.

5. Údržba/Servis: Péče o žebřík a údržba má zajistit jeho funkčnost. Žebřík musí být pravidelně kontrolován z hlediska poškození. Funkce pohyblivých částí musí být zaručena. Pohyblivé části musí být pravidelně olejovány. Opravy na žebříku musí být prováděny odbornou osobou a v souladu s pokyny výrobce. Čištění žebříku, zejména všech pohyblivých částí, by mělo být provedeno při viditelném znečištění okamžitě po použití. Používat pouze běžné, vodou ředitelné čisticí prostředky. Nepoužívat agresivní, drsné prostředky. Při průmyslovém použití žebříku je nutná pravidelná, opakující se kontrola z hlediska řádného stavu, prováděná způsobou osobou (vizuální kontrola a kontrola funkčnosti). K tomu je třeba stanovit druh, rozsah a lhůty potřebných kontrol. Časové intervaly pro kontrolu se řídí podle provozních poměrů, zejména podle četnosti užívání, náročnosti při použití, jakož i četnosti a obtížnosti zjištěných závad při předchozích zkouškách. Podnikatel se musí též postarat o to, aby vadné žebříky byly staženy z používání a uloženy tak, aby další použití až do odborné opravy, resp. likvidace nebylo možné.

Prvek/prvky žebříku:	kontrolní body:	ano/ne	
1. Všeobecné kontrolní body	Všechna upevnění (nůty, šrouby, čepy atd.) musí být plně k dispozici. Jsou upevnění, příp. uvolněná nebo zkorodovaná? Jsou znečištěná (např. špina, bahno, lak, olej nebo mazadlo) na žebříku?	<input type="checkbox"/>	<input type="checkbox"/>
2. Traverza/příčky žebříku, resp. stupně/bezpečnostní držadla žebříku	Všechny příčky (stupně) žebříku musí být v plném počtu. Je traverza žebříku, stupně, resp. bezpečnostní držadla případně zohýbané, prasklé či zkorodované? Jsou příčky žebříku, resp. stupně příp. opotřebené, uvolněné, zkorodované či poškozené? Je plošina (pokud je k dispozici) nebo jsou její části/upevnění poškozeny, zkorodovány či chybí?	<input type="checkbox"/>	<input type="checkbox"/>
3. Spojovací prvky, vedení vodičů, kování	Vedení vodičů, aretace a bezpečnostní zařízení zkontrolovat z hlediska funkčnosti a pevnosti, jakož i poškození a koroze. Jsou aretace či bezpečnostní zařízení nebo vyztužení rohů, příp. poškozeny, uvolněny či zkorodované, nebo tyto zcela chybí?	<input type="checkbox"/>	<input type="checkbox"/>
4. Nohy, příčné traverzy	Nohy, příčné traverzy zkontrolovat z hlediska funkčnosti a pevnosti, jakož i poškození a koroze. Všechny nohy žebříku/koncové uzávěry musí být k dispozici. Jsou nohy žebříku uvolněné, opotřebené či zkorodované?	<input type="checkbox"/>	<input type="checkbox"/>
5. Označení žebříku/Návod na použití a obsluhu	Jsou všechna označení žebříku, jakož i Návod na použití a obsluhu k dispozici a dobře čitelné?	<input type="checkbox"/>	<input type="checkbox"/>

VÝSLEDEK		
Žebřík je v pořádku, může být dále používán.		
Žebřík smí být dále používán až po opravě.		
Žebřík je vadný a musí být zlikvidován.		

6. Skladování: Aby se zabránilo jakýmkoliv poškozením, je třeba žebřík při transportu (např. na střešních nosičích nebo v autě) bezpečně upevnit. Skladování žebříku by mělo být v suchém prostředí, svisle stojící, naplocho ležící nebo pomocí vhodného držáku visící na stěně. Jakákoliv poškození musí být vyloučena a všechny části chráněny před povětrnostními vlivy. Žebřík je třeba skladovat tak, aby byl chráněn před hrajkami si dětmi a neohrožoval žádné osoby (příp. nebezpečí klopýtnutí). Dále je třeba ho skladovat tak, aby nemohl být jen tak odcizen /použit pro kriminální účely.

7. Balení/Likvidace: Balení je třeba likvidovat podle platných ustanovení a zákonů. Na konci použitelnosti musí být žebřík podle platných předpisů zlikvidován. Hliník je cenný materiál a měl by být odvezen k recyklaci. Podrobné informace k tomu dostanete od své příslušné obce.

8. Doba použití: Při použití dle určení a pravidelné údržbě je žebřík dlouhodobě použitelným pracovním prostředkem.

9. Údaje výrobce: KRAUSE-Werk GmbH & Co. KG • Am Kreuzweg 3 • D-36304 Alsfeld

Tel.: +49 (0) 66 31 / 7 95-0 • Fax: +49 (0) 66 31 / 7 95-139 • E-Mail: info@krause-systems.de

www.krause-systems.com • Datum vydání: 2023-05-02

da Indledning: Denne brugsanvisning beskriver den sikre brug af enkeltstigen. Læs denne brugsanvisning omhyggeligt igennem inden brugen og opbevar den til evt. senere brug. Når enkeltstigen gives videre, skal brugsanvisningen følge med.

1. Formålsbestemt brug: Denne stige er et mobilt arbejdsmiddel, som kan anvendes på forskellige steder. Ved hjælp af denne stige kan der gennemføres små arbejdsopgaver i højden, hvor det ikke er hensigtsmæssigt at anvende andre arbejdsmidler (se sikkerhedsforordningen). Denne stige må kun anvendes som beskrevet i brugsanvisningen. Enhver anden anvendelse må betragtes som ikke værende i overensstemmelse med formålsbestemt brug. Vi påtager os intet ansvar for skader, som opstår som følge af ikke formålsbestemt brug. Denne type stiger skal først og fremmest anvendes indendørs. Ændringer på stigen som ikke er autoriseret af producenten, medfører, at garantien og mangelsansvaret bortfalder.

2. Tekniske oplysninger: Visning af vinduespudderstigen og oplistning af stigns dele. De tekniske oplysninger, der knytter sig til den enkelte stigetypen, er anbragt på produktet. Du kan finde yderligere oplysninger i tabellen.

Betegnelse	Vinduespudderstige		
	med sprosser	med trin	med trin R13
	Varenummer	Varenummer	Varenummer
Underdel (2 trin/sprosser)	842312	842022	842213
Underdel (5 trin/sprosser)	842305	842015	842206
Midterdel (5 trin/sprosser)	842329	842039	842220
Overdel (5 trin/sprosser)	842336	842046	842237

Betegnelse	Vinduespudderstige Samlet højde		
	med sprosser	med trin	med trin R13
	Varenummer	Varenummer	Varenummer
Underdel + overdel (2 trin/sprosser)	842374	842084	842275
Underdel + overdel (5 trin/sprosser)	842343	842053	842244
Underdel + midterdel + overdel (2 trin/sprosser)	842381	842091	842282
Underdel + midterdel + overdel (5 trin/sprosser)	842350	842060	842251
Underdel + 2 x midterdel + overdel (2 trin/sprosser)	842398	842107	842299
Underdel + 2 x midterdel + overdel (5 trin/sprosser)	842367	842077	842268

Sprossestige, tilladte stige kombinationer

Betegnelse	Underdel	Underdel	Midterdel	Overdel	Total højde Varenummer	Stigelængde i m
Varenummer	842312	842305	842329	842336		
Antal sprosser	2	5	5	5		
Antal stige dele	1 x			1 x	842374	2,80
		1 x		1 x	842343	3,65
	1 x		1 x	1 x	842381	4,20
		1 x	1 x	1 x	842350	5,05
	1 x		2 x	1 x	842398	5,60
		1 x	2 x	1 x	842367	6,45

Trinstige, tilladte stige kombinationer

Betegnelse	Underdel	Underdel	Midterdel	Overdel	Total højde Varenummer	Stigelængde i m
Varenummer	842022	842015	842039	842046		
Antal trin	2	5	5	5		
Antal stige dele	1 x			1 x	842084	2,80
		1 x		1 x	842053	3,65
	1 x		1 x	1 x	842091	4,20
		1 x	1 x	1 x	842060	5,05
	1 x		2 x	1 x	842107	5,60
	1 x	2 x	1 x	842077	6,45	

Trinstige R13, tilladte stige kombinationer

Betegnelse	Underdel	Underdel	Midterdel	Overdel	Total højde Varenummer	Stigelængde i m
Varenummer	842213	842206	842220	842237		
Antal trin	2	5	5	5		
Antal stige dele	1 x			1 x	842275	2,80
		1 x		1 x	842244	3,65
	1 x		1 x	1 x	842282	4,20
		1 x	1 x	1 x	842251	5,05
	1 x		2 x	1 x	842299	5,60
	1 x	2 x	1 x	842268	6,45	

3. Generelle sikkerhedsoplysninger: Risiko kvælning på grund af emballagen. Ved brug af denne stige er der generelt risiko for at falde ned og vælte. Herved er der risiko for at personer kommer til skade eller der opstår materielle skader. Stiger og emballeringsmateriale er ikke noget legetøj til børn. Alle arbejdsopgaver med og på stigen skal gennemføres således, at disse risici er så lave som muligt. Stigen er kun bestemt til lette arbejdsopgaver med kort varighed. Der må ikke arbejdes i for lang tid uden regelmæssige pauser på stigen. Træthed udgør en fare for sikker brug. Stigen skal være egnet til den pågældende arbejdsopgave og må kun anvendes i den foreskrevne opstillingsposition. Anvend kun de dertil bestemte trinflader. Stigen eller dele af stigen må ikke forandres. Vær opmærksom på at stå stabilt under arbejdet samt ved op- og nedstigning. De gældende nationale bestemmelser og regler skal især følges ved professionelt brug. Anvend kun tilbehør, der er godkendt af producenten. ➡ 78

4. Montering/betjening: Ved montering og betjening af stigen skal anvisningerne på produktet og i brugs- og betjeningsvejledningen følges.

Anvisninger på håndtering af vinduespudderstigen: Sikker opstilling og anbringelse af vinduespudderstigen. Låsesystem og sikring, justering og sikring af de øverste stige dele, adskillelse af stige delene; Montering af tværstiver.

5. Service/vedligeholdelse: Ved hjælp af pleje og service skal stigns funktionsdygtighed bevares. Stigen skal regelmæssigt kontrolleres for beskadigelser. De bevægelige dele skal fungere upåklageligt. Alle bevægelige dele skal smøres regelmæssigt. Reparationer på stigen må kun udføres af en fagkyndig person og i overensstemmelse med producentens instruktioner. Stigen, især de bevægelige dele, skal ved synlig snavs omgående rengøres efter brugen. Anvend kun gængse, vandopløselige rengøringsmidler. Anvend ingen aggressive, skurende midler. Ved erhvervs mæssig brug af stigen skal det regelmæssigt kontrolleres ved en autoriseret person, om den er i fejlfri tilstand (visuel og funktionskon-

trol). Hertil fastlægges type, omfang og intervaller af de nødvendige kontroller. Kontrolintervallerne afhænger af driftsforholdene, især hvor ofte stigen anvendes, belastningen under brugen samt hvor hyppigt der blev konstateret alvorlig mangler ved forudgående kontroller. Ejeren skal ligeledes sørge for, at beskadigede stiger ikke længere anvendes og opbevares således, at det ikke er muligt at anvende dem indtil de er blevet repareret faglig korrekt eller bortskaffes.

Stigens elementer:	Kontrolpunkter:	ja/nej	
1. Generelle kontrolpunkter:	Alle fastgørelser (nitter, skruer, bolte osv.) skal være fuldstændige. Er fastgørelser evt. løsnet eller korroderet? Er der forureninger (f.eks. snavs, mudder, lak, olie eller fedt) på stigen?	<input type="checkbox"/>	<input type="checkbox"/>
2. Stigens vanger/sprosser eller stigens trin/sikkerhedsbøjle	Alle stigesprosser (trin) skal forefindes. Er stigens vanger, trin eller sikkerhedsbøjle evt. bøjet, fordrejet, deformeret, har de revner eller er korroderet? Er stigens sprosser eller trin evt. slidte, løse, korroderet eller beskadigede? Er platformen (hvis den forefindes) eller dele/fastgørelser på den beskadiget eller korroderet, eller mangler de?	<input type="checkbox"/>	<input type="checkbox"/>
3. Forbindelselementer, stigestyling, beslag	Stigestylinger, låseanordninger og sikkerhedsanordninger fungerer og sidder faste samt om de er beskadigede og korroderet. Er låseanordninger eller sikkerhedsanordninger eller hjørneafstivninger evt. beskadiget, løsnet eller korroderet, eller mangler de helt?	<input type="checkbox"/>	<input type="checkbox"/>
4. Fødder, tværgående travers	Kontroller, om fødder, tværgående travers fungerer og sidder faste samt om de er beskadigede og korroderet. Alle stigens fødder/slutkapper skal forefindes. Er stigens fødder løsnet, slidt eller korroderet?	<input type="checkbox"/>	<input type="checkbox"/>
5. Stigens mærkater/brugsanvisning	Forefindes alle stigens mærkater samt brugsanvisningen og er de læselige?	<input type="checkbox"/>	<input type="checkbox"/>
RESULTAT	Stigen er i orden og kan fortsat anvendes.		
	Stigen må først anvendes igen efter en reparation.		
	Stigen er defekt og skal bortskaffes.		

6. Opbevaring: For at undgå enhver form for beskadigelse, skal stigen fastgøres sikkert (f. eks. på tagbagagebærere eller i bilen) under transporten. Stigen skal opbevares stående i tørre omgivelser, flad liggende eller hængt op på væggen med en egnet vægholder. Enhver beskadigelse skal udelukkes, og alle dele skal være beskyttet mod vejrliget. Stigen ska opbevares således, at den er beskyttet mod legende børn og at den ikke er i vejen for personer (evt. snublefare). Desuden skal den opbevares således, at den ikke uden videre kan anvendes/udnyttes til kriminelle formål.

7. Emballage/bortskaffelse: Emballagen skal bortskaffes iht. de gældende bestemmelser og love. Efter at stigen ikke længere kan bruges, skal den bortskaffes iht. de gældende regler. Aluminium er i værdifuldt materiale og skal afleveres til genbrug. Detaljerede oplysninger herom fås hos den relevante kommune.

8. Brugstid: Ved formålsbestemt brug og regelmæssig service kan stigen anvendes i lang tid.

9. Producentens oplysninger: **KRAUSE-Werk GmbH & Co. KG** • Am Kreuzweg 3 • D-36304 Alsfeld
Tel.: +49 (0) 66 31 / 7 95-0 • Fax: +49 (0) 66 31 / 7 95-139 • E-Mail: info@krause-systems.de

www.krause-systems.com • Udgivelsesdato: 02-05-2023

ει **Εισαγωγή:** Οι παρούσες οδηγίες χρήσης και χειρισμού περιγράφουν την ασφαλή χρήση της σκάλας απόθεσης. Πριν τη χρήση διαβάστε καλά τις παρούσες οδηγίες χρήσης και χειρισμού για λόγους ασφάλειας και φυλάξτε τις για μελλοντική αναφορά. Σε περίπτωση παράδοσης της σκάλας πρέπει να δώσετε μαζί και τις οδηγίες χρήσης και χειρισμού.

1. Χρήση σύμφωνα με τους κανονισμούς: Η παρούσα σκάλα είναι ένα κινητό μέσο εργασίας, το οποίο χρησιμοποιείται σε διαφορετικές τοποθεσίες. Με αυτή τη σκάλα διεξάγονται εργασίες μικρής έκτασης σε ύψος, κατά τις οποίες δεν σχετίζεται η χρήση άλλων μέσων εργασίας (δείτε τη διάταξη σχετικά με την ασφάλεια των εξοπλισμών). Αυτή η σκάλα επιτρέπεται να χρησιμοποιείται μόνο σύμφωνα με τα περιγραφόμενα στις παρούσες οδηγίες χρήσης και χειρισμού. Κάθε άλλη χρήση ισχύει ως μη σύμφωνα με τους κανονισμούς. Δεν αναλαμβάνουμε ευθύνη για ζημιές που προκύπτουν από χρήση μη σύμφωνα με τους κανονισμούς. Αυτό το είδος σκαλών πρέπει να χρησιμοποιείται κατά προτίμηση σε εσωτερικούς χώρους. Τροποποιήσεις στη σκάλα που δεν έχουν εξουσιοδοτηθεί από τον κατασκευαστή οδηγούν σε ακύρωση της εγγύησης.

2. Τεχνικές πληροφορίες: Παρουσίαση της σκάλας καθαρισμού τζαμιών και κατάλογος των εξαρτημάτων της σκάλας. Οι σημαντικές τεχνικές πληροφορίες για τον εκάστοτε τύπο σκάλας είναι τοποθετημένες στο προϊόν. Θα βρείτε περισσότερες πληροφορίες στον πίνακα.

Όνομασία	Σκάλα για καθαρισμό τζαμιών		
	με σκαλιά	με σκαλοπάτια	με σκαλοπάτια R13
	Αρ. πρ.	Αρ. πρ.	Αρ. πρ.
2ο κάτω τμήμα	842312	842022	842213
5ο κάτω τμήμα	842305	842015	842206
5ο μεσαίο τμήμα	842329	842039	842220
5ο επάνω τμήμα	842336	842046	842237

Όνομασία	Σκάλα για καθαρισμό τζαμιών Πλήρη ύψη		
	με σκαλιά	με σκαλοπάτια	με σκαλοπάτια R13
	Αρ. πρ.	Αρ. πρ.	Αρ. πρ.
2ο κάτω τμήμα + επάνω τμήμα	842374	842084	842275
5ο κάτω τμήμα + επάνω τμήμα	842343	842053	842244
2ο κάτω τμήμα + μεσαίο τμήμα + επάνω τμήμα	842381	842091	842282
5ο κάτω τμήμα + μεσαίο τμήμα + επάνω τμήμα	842350	842060	842251
2ο κάτω τμήμα + 2 μεσαία τμήματα + επάνω τμήμα	842398	842107	842299
5ο κάτω τμήμα + 2 μεσαία τμήματα + επάνω τμήμα	842367	842077	842268

Σκάλες με σκαλιά, επιτρεπόμενοι συνδυασμοί σκαλών

Όνομασία	Κάτω τμήμα	Κάτω τμήμα	Μεσαίο τμήμα	Επάνω τμήμα	Πλήρες ύψος Αρ. πρ.	Μήκος σκάλας σε m
Αρ. πρ.	842312	842305	842329	842336		
Αριθμός σκαλιών	2	5	5	5		
Αριθμός τμημάτων σκάλας	1 x			1 x	842374	2,80
		1 x		1 x	842343	3,65
	1 x		1 x	1 x	842381	4,20
		1 x	1 x	1 x	842350	5,05
	1 x		2 x	1 x	842398	5,60
		1 x	2 x	1 x	842367	6,45

Σκάλες με σκαλοπάτια, επιτρεπόμενοι συνδυασμοί σκαλών

Όνομασία	Κάτω τμήμα	Κάτω τμήμα	Μεσαίο τμήμα	Επάνω τμήμα	Πλήρες ύψος Αρ. πρ.	Μήκος σκάλας σε m
Αρ. πρ.	842022	842015	842039	842046		
Αριθμός σκαλοπατιών	2	5	5	5		
Αριθμός τμημάτων σκάλας	1 x			1 x	842084	2,80
		1 x		1 x	842053	3,65
	1 x		1 x	1 x	842091	4,20
		1 x	1 x	1 x	842060	5,05
	1 x		2 x	1 x	842107	5,60
		1 x	2 x	1 x	842077	6,45

Σκάλες με σκαλοπάτια R13, επιτρεπόμενοι συνδυασμοί σκαλών

Όνομασία Αρ. πρ.	Κάτω τμήμα 842213	Κάτω τμήμα 842206	Μεσαίο τμήμα 842220	Επάνω τμήμα 842237	Πλήρες ύψος Αρ. πρ.	Μήκος σκάλας σε m
Αριθμός σκαλοπατιών	2	5	5	5		
Αριθμός τμημάτων σκάλας	1 x			1 x	842275	2,80
		1 x		1 x	842244	3,65
	1 x		1 x	1 x	842282	4,20
		1 x	1 x	1 x	842251	5,05
	1 x		2 x	1 x	842299	5,60
		1 x	2 x	1 x	842268	6,45

3. Γενικές υποδείξεις ασφάλειας: Κίνδυνος στραγγαλισμού από τη συσκευασία. Κατά τη χρήση αυτής της σκάλας υπάρχει κυρίως κίνδυνος πτώσης ή/και ανατροπής. Με τον τρόπο αυτό μπορεί να προκληθεί τραυματισμός σε άτομα ή ζημιά σε αντικείμενα. Οι σκάλες και τα υλικά συσκευασίας δεν είναι παιχνίδια για παιδιά. Όλες οι εργασίες με και επάνω στη σκάλα πρέπει να εκτελούνται κατά τέτοιο τρόπο ώστε αυτοί οι κίνδυνοι να παραμένουν όσο μικρότεροι γίνεται. Η σκάλα πρέπει να χρησιμοποιείται μόνο για ελαφρές εργασίες που διαρκούν σύντομη χρονική περίοδο. Μην εργάζεστε για μεγάλο χρονικό διάστημα επάνω στη σκάλα χωρίς τακτικές διακοπές. Η κούραση θέτει σε κίνδυνο την ασφαλή χρήση. Η σκάλα πρέπει να ενδείκνυται για την εκάστοτε χρήση και επιτρέπεται να χρησιμοποιείται μόνο στην προδιαγεγραμμένη θέση τοποθέτησης. Χρησιμοποιείτε μόνο τα προβλεπόμενα σκαλοπάτια. Η σκάλα ή εξαρτήματα αυτής δεν επιτρέπεται να τροποποιούνται. Πρέπει να προσέχετε για σταθερότητα κατά τις εργασίες καθώς και κατά την άνοδο και κάθοδο. Οι εθνικές ισχύουσες διατάξεις και προδιαγραφές πρέπει να λαμβάνονται οπωσδήποτε υπόψη κυρίως κατά την επαγγελματική χρήση. Χρησιμοποιείτε μόνο τα εγκεκριμένα αξεσουάρ από τον κατασκευαστή. 78

4. Δομή/Χειρισμός: Σε σχέση με τη δομή και τον χειρισμό της σκάλας, πρέπει οπωσδήποτε να τηρούνται οι υποδείξεις που παρέχονται στο προϊόν και στις οδηγίες χρήσης και χειρισμού.

Υποδείξεις σχετικά με τον χειρισμό της σκάλας καθαρισμού τζαμιών: Ασφαλές στήσιμο και τοποθέτηση της σκάλας καθαρισμού τζαμιών. Σύστημα κλειδώματος και ασφάλιση, μετατόπιση και ασφάλιση της επάνω τμημάτων της σκάλας, διαχωρισμός των τμημάτων της σκάλας, Συναρμολόγηση τραβέρας.

5. Συντήρηση/Σέρβις: Η φροντίδα και συντήρηση της σκάλας πρέπει να εξασφαλίζει την ικανότητα λειτουργίας της. Η σκάλα πρέπει να ελέγχεται τακτικά για ζημιές. Η λειτουργία των κινούμενων τμημάτων πρέπει να εξασφαλίζεται. Τα κινούμενα τμήματα πρέπει να λαδώνονται τακτικά. Οι επισκευές στη σκάλα πρέπει να διεξάγονται από εξειδικευμένο άτομο και σε συμφωνία με τις οδηγίες του κατασκευαστή. Ο καθαρισμός της σκάλας, ιδιαίτερα όλων των κινούμενων τμημάτων, πρέπει να διεξάγεται αμέσως μετά τη χρήση όταν υπάρχουν ορατοί ρύποι. Χρησιμοποιείτε μόνο υδατοδιαλυτά απορρυπαντικά του εμπορίου. Μη χρησιμοποιείτε επιθετικά, τριβικά μέσα. Σε επαγγελματική χρήση της σκάλας απαιτείται ένας τακτικός, επαναλαμβανόμενος έλεγχος για τη σωστή κατάσταση της από εξουσιοδοτημένο άτομο (οπτικός έλεγχος και έλεγχος λειτουργίας). Για το σκοπό αυτό πρέπει να καθορίζονται το είδος, η έκταση και οι χρονικοί περίοδοι των απαιτούμενων ελέγχων. Τα χρονικά διαστήματα για τον έλεγχο εξαρτώνται από τις συνθήκες λειτουργίας, ιδιαίτερα από τη συχνότητα χρήσης, την καταπόνηση κατά τη χρήση καθώς και τη συχνότητα και τη σοβαρότητα των ελλείψεων που διαπιστώθηκαν στους προηγούμενους ελέγχους. Ο διαχειριστής πρέπει επίσης να φροντίζει ώστε να αποσύρονται ελαττωματικές σκάλες από τη χρήση και να φυλάσσονται κατά τέτοιο τρόπο ώστε να μην είναι δυνατή συνέχιση της χρήσης μέχρι να επισκευαστούν ή απορριφθούν με σωστό τρόπο.

Στοιχείο(α) σκάλας:	Σημεία ελέγχου:	ναί/όχι
1. Γενικά σημεία ελέγχου	Πρέπει να υπάρχουν όλες οι στερεώσεις (περσίνια, βίδες, μπουλόνια κ. λπ.). Οι στερεώσεις είναι ενδεχ. χαλαρές ή διαβρωμένες; Υπάρχουν ρύποι (π.χ. βρομιές, λάσπες, βερνίκι, λάδια ή γράσα) στη σκάλα;	<input type="checkbox"/>
2. Ορθοστάτες/Σκαλοπάτια ή σκαλιά/κουπαστές	Όλα τα σκαλοπάτια (σκαλιά) πρέπει να υπάρχουν. Οι ορθοστάτες, τα σκαλιά ή/και οι κουπαστές έχουν ενδεχ. στραβώσει, συστραφεί, τσακιστεί, παρουσιάζουν ρωγμές ή διάβρωση; Τα σκαλοπάτια ή τα σκαλιά έχουν ενδεχ. φθαρεί, λασκάρει, διαβρωθεί ή παρουσιάζουν ζημιές; Η πλατφόρμα (εφόσον υπάρχει) ή εξαρτήματα/στερεώσεις αυτής έχουν ζημιές ή σημεία διάβρωσης ή λείπουν;	<input type="checkbox"/>

3. Στοιχεία σύνδεσης, οδηγός σκάλας, βραχιόνες	Ελέγχετε τους οδηγούς σκάλας, τις ασφαλίσεις και τις διατάξεις ασφαλείας για τη λειτουργία και αντοχή καθώς και για ζημιές και διάβρωση. Οι ασφαλίσεις ή οι διατάξεις ασφαλείας ή οι λοξές ενισχύσεις έχουν ενδεχ. ζημιές, έχουν λασκάρει ή διαβρωθεί ή λείπουν εντελώς;	<input type="checkbox"/>	<input type="checkbox"/>
4. Πόδια, εγκάρσια τραβέρσα	Ελέγξτε τα πόδια, την εγκάρσια τραβέρσα για την ικανότητα λειτουργίας και την αντοχή καθώς και για ζημιές και διάβρωση. Πρέπει να υπάρχουν όλα τα πόδια/τερματικά πώματα. Τα πόδια σκάλας έχουν λασκάρει, φθαρεί ή διαβρωθεί;	<input type="checkbox"/>	<input type="checkbox"/>
5. Σημάνσεις στη σκάλα/Οδηγίες χρήσης και χειρισμού	Υπάρχουν όλες οι σημάνσεις καθώς και οι οδηγίες χρήσης και χειρισμού και είναι αναγνώσιμες;	<input type="checkbox"/>	<input type="checkbox"/>
ΑΠΟΤΕΛΕΣΜΑ:	Η σκάλα είναι εντάξει και η χρήση της μπορεί να συνεχιστεί.	<input type="checkbox"/>	<input type="checkbox"/>
	Η σκάλα μπορεί να επαναχρησιμοποιηθεί μόνο μετά από επισκευή της.	<input type="checkbox"/>	<input type="checkbox"/>
	Η σκάλα είναι ελαττωματική και πρέπει να απορριφθεί.	<input type="checkbox"/>	<input type="checkbox"/>

6. Αποθήκευση: Προς αποφυγή οίωδη ή ζημιών πρέπει η σκάλα να στερεώνεται με ασφάλεια κατά τη μεταφορά (π.χ. επάνω σε σχάρα ή στο αυτοκίνητο). Η σκάλα πρέπει να αποθηκεύεται σε στεγνό περιβάλλον σε κάθετη θέση, σε οριζόντια θέση ή να αναρτάται με τη βοήθεια μιας κατάλληλης στήριξης τοίχου. Οποιοδήποτε ζήτημα πρέπει να αποκλείονται και να προστατεύονται όλα τα εξαρτήματα από τις καιρικές συνθήκες. Η σκάλα πρέπει να αποθηκεύεται κατά τέτοιο τρόπο ώστε να προστατεύεται από παιδιά που παίζουν και να μην εμποδίζονται άτομα (ενδεχ. κίνδυνος να σκοντάψουν). Επίσης πρέπει να αποθηκεύεται έτσι ώστε να μην μπορεί να κλαπεί/χρησιμοποιηθεί εύκολα για εγκληματικές ενέργειες.

7. Συσκευασία/Απόρριψη: Η συσκευασία πρέπει να απορρίπτεται σύμφωνα με τις ισχύουσες διατάξεις και τη νομοθεσία. Μετά το πέρας του χρόνου δυνατότητας χρήσης πρέπει η σκάλα να απορριφθεί σύμφωνα με τις ισχύουσες προδιαγραφές. Το αλουμίνιο είναι ένα υλικό υψηλής ποιότητας και πρέπει να οδηγείται στη διεργασία ανακύκλωσης. Θα βρείτε σχετικές λεπτομερείς πληροφορίες στο υπεύθυνο τμήμα της κοινότητάς σας.

8. Διάρκεια χρήσης: Σε χρήση σύμφωνα με τους κανονισμούς και τακτική συντήρηση η σκάλα αποτελεί εξοπλισμό που χρησιμοποιείται για μεγάλο χρονικό διάστημα.

9. Στοιχεία κατασκευαστή: **KRAUSE-Werk GmbH & Co. KG** • Am Kreuzweg 3 • D-36304 Alsfeld
Tel.: +49 (0) 66 31 / 7 95-0 • Fax: +49 (0) 66 31 / 7 95-139 • E-Mail: info@krause-systems.de

www.krause-systems.com • Ημερομηνία έκδοσης: 02/05/2023

es **Introducción:** Estas instrucciones de uso y manejo describen el empleo seguro de la Escalera de pared. Por favor antes de utilizarla lea bien estas instrucciones de uso y manejo por razones de seguridad y consérvelas para consultas futuras. Al entregar la escalera a terceros se deben adjuntar estas instrucciones de uso y manejo.

1. Uso conforme al empleo previsto: Esta escalera es un medio de trabajo móvil que puede ser empleado en diferentes localizaciones. Con esta escalera se pueden ejecutar en altura trabajos de alcance reducido en los cuales el empleo de otros medios de trabajo no es proporcional (véase disposición de seguridad de medios de servicio). Esta escalera solo puede ser empleada como se describe en estas instrucciones de uso y manejo. Cualquier otro empleo vale como no conforme al empleo previsto. No se asume ninguna responsabilidad por daños generados por uso no conforme al empleo previsto. Este tipo de escaleras debe ser utilizada preferentemente en áreas interiores. Modificaciones en la escalera que no hayan sido autorizadas por el fabricante conduce a la rescisión de la garantía y sus prestaciones.

2. Información técnica: Representación de la escalera para limpiar cristales y listado de los componentes de la escalera. La información técnica importante para el tipo de escalera correspondiente se encuentra en el producto. Puede consultar más información en la tabla.

Denominación	Escalera para limpiar cristales		
	Con peldaños	Con escalones	Con escalones R13
	N.º art.	N.º art.	N.º art.
Tramo inferior de 2 niveles	842312	842022	842213
Tramo inferior de 5 niveles	842305	842015	842206
Tramo central de 5 niveles	842329	842039	842220
Tramo superior de 5 niveles	842336	842046	842237

Denominación	Escalera para limpiar cristales Altura total		
	Con peldaños	Con escalones	Con escalones R13
	N.º art.	N.º art.	N.º art.
Tramo inferior + tramo superior de 2 niveles	842374	842084	842275
Tramo inferior + tramo superior de 5 niveles	842343	842053	842244
Tramo inferior + tramo central + tramo superior de 2 niveles	842381	842091	842282
Tramo inferior + tramo central + tramo superior de 5 niveles	842350	842060	842251
Tramo inferior + 2 tramos centrales + tramo superior de 2 niveles	842398	842107	842299
Tramo inferior + 2 tramos centrales + tramo superior de 5 niveles	842367	842077	842268

Escalera de peldaños, combinaciones de escalera permitidas

Denominación	Tramo inferior	Tramo inferior	Tramo central	Tramo superior	Alturas totales N.º art.	Longitud de la escalera en m
N.º art.	842312	842305	842329	842336		
Cantidad de peldaños	2	5	5	5		
Cantidad de tramos de la escalera	1 x			1 x	842374	2,80
		1 x		1 x	842343	3,65
	1 x		1 x	1 x	842381	4,20
		1 x	1 x	1 x	842350	5,05
	1 x		2 x	1 x	842398	5,60
		1 x	2 x	1 x	842367	6,45

Escalera de escalones, combinaciones de escalera permitidas

Denominación	Tramo inferior	Tramo inferior	Tramo central	Tramo superior	Alturas totales N.º art.	Longitud de la escalera en m
N.º art.	842022	842015	842039	842046		
Cantidad de escalones	2	5	5	5		
Cantidad de tramos de la escalera	1 x			1 x	842084	2,80
		1 x		1 x	842053	3,65
	1 x		1 x	1 x	842091	4,20
		1 x	1 x	1 x	842060	5,05
	1 x		2 x	1 x	842107	5,60
		1 x	2 x	1 x	842077	6,45

Escalera de escalones R13, combinaciones de escalera permitidas

Denominación	Tramo inferior	Tramo inferior	Tramo central	Tramo superior	Alturas totales N.º art.	Longitud de la escalera en m
N.º art.	842213	842206	842220	842237		
Cantidad de escalones	2	5	5	5		
Cantidad de tramos de la escalera	1 x			1 x	842275	2,80
		1 x		1 x	842244	3,65
	1 x		1 x	1 x	842282	4,20
		1 x	1 x	1 x	842251	5,05
	1 x		2 x	1 x	842299	5,60
		1 x	2 x	1 x	842268	6,45

3. Indicaciones generales de seguridad: Peligro de asfixia por embalaje. Con el uso de esta escalera existe fundamentalmente el peligro de caídas o de vuelcos. De este modo las personas pueden ser lesionadas y los objetos ser dañados. Las escaleras y el material de embalaje no son juguetes para niños. Todos los trabajos con y sobre la escalera tienen que ser ejecutados de tal manera que estos peligros se mantengan lo más reducidos posibles. Las escaleras sólo se deben utilizar para trabajos ligeros de corta duración; No trabajar sobre la escalera demasiado tiempo sin interrupciones regulares. El cansancio pone en peligro una utilización segura. La escalera debe ser

adecuada al empleo correspondiente y solo puede ser empleada en la posición de instalación prescrita. Utilizar solo las superficies de peldaños previstas. La escalera o bien las piezas de la misma no pueden ser modificadas. Se debe observar una estabilidad segura durante el trabajo así como para el ascenso y el descenso. Se deben observar imprescindiblemente las normas y disposiciones nacionales vigentes especialmente ante el empleo profesional. Emplear solamente accesorios homologados por el fabricante.  78

4. Montaje/uso: Durante el montaje y el uso de la escalera, es imprescindible respetar las indicaciones que figuran en el producto y en las instrucciones de uso.

Indicaciones de manipulación de la escalera para limpiar cristales: Instalación y posicionamiento seguros de la escalera para limpiar cristales. Sistema de resorte y fijación, ajuste y fijación de los tramos superiores de la escalera, separación de los tramos de la escalera; montaje del travesaño.

5. Mantenimiento/Conservación: La conservación y el mantenimiento de la escalera debe asegurar su capacidad funcional. La escalera debe ser comprobada regularmente a la presencia de daños. La función de las piezas móviles tiene que estar garantizada. Las piezas móviles tienen que ser aceitadas con regularidad. Las reparaciones en las escaleras deben ser ejecutadas por personas especializadas y en coincidencia con las instrucciones del fabricante. La limpieza de la escalera, especialmente todas las piezas móviles, debe ser realizada inmediatamente tras el uso ante suciedad visible. Utilizar solamente agentes limpiadores comerciales habituales solubles en agua. No utilizar medios abrasivos o corrosivos. Ante un empleo profesional es necesario una verificación recurrente sobre su estado reglamentario por parte de una persona capacitada (verificación visual y funcional). Aquí se debe determinar el tipo, alcance y plazos de las verificaciones requeridas. Los intervalos para la verificación se orientan de acuerdo a las condiciones de servicio especialmente la frecuencia de uso, las solicitudes durante el empleo así como la frecuencia - y gravedad de deficiencias detectadas en verificaciones anteriores. El empresario debe cuidar de que escaleras dañadas sean retiradas del uso y se guarden de tal manera que no sea posible continuar utilizándolas hasta una reparación profesional o su eliminación.

Elemento(s) de la escalera:	Puntos de comprobación:	sí/no	
1. Puntos generales de comprobación	Todas las fijaciones (remaches, tornillos, pernos etc.) deben estar completos. ¿Hay fijaciones eventualmente flojas o corroídas? ¿Existen en la escalera suciedades (p.ej. polvo, lodo, pintura, aceite o grasa)?	<input type="checkbox"/>	<input type="checkbox"/>
2. Larguero de la escalera/peldaños o bien escalones de escalera/estribos de seguridad	Todos los peldaños de la escalera (escalones) deben estar presentes en su totalidad. Si hay largueros de escalera, peldaños o bien estribos de seguridad eventualmente doblados, torsionados, abollados, fisurados o corroídos? ¿Están los peldaños o bien escalones de la escalera eventualmente desgastados, corroídos o dañados? Está la plataforma (si se dispone) o partes de ella/fijaciones dañadas, corroídas o faltan?	<input type="checkbox"/>	<input type="checkbox"/>
3. Elementos de unión, guía de la escalera, herrajes	Comprobar las guías de la escalera, inmovilizaciones e instalaciones de seguridad a su funcionalidad y resistencia, así como daños y corrosión. ¿Están las inmovilizaciones, dispositivos de seguridad o refuerzos de esquinas eventualmente dañados, flojos o corroídos o faltan completamente?	<input type="checkbox"/>	<input type="checkbox"/>
4. Patas, travesaño	Comprobar las patas, travesaño a su funcionalidad y resistencia así como daños y corrosión. Todas las patas de la escalera/capuchones terminales tienen que estar presentes. ¿Están las patas de la escalera flojas, dañadas.	<input type="checkbox"/>	<input type="checkbox"/>
5. Identificación de la escalera/Instrucciones de uso y manejo	¿Están presentes todas las identificaciones de la escalera, así como las instrucciones de uso y manejo y son bien legibles?	<input type="checkbox"/>	<input type="checkbox"/>
RESULTADO	La escalera está en orden y puede continuar siendo utilizada.	<input type="checkbox"/>	<input type="checkbox"/>
	La escalera solo puede continuar siendo utilizada tras una reparación.	<input type="checkbox"/>	<input type="checkbox"/>
	La escalera está defectuosa y debe ser eliminada.	<input type="checkbox"/>	<input type="checkbox"/>

6. Almacenaje: Para evitar cualquier daño la escalera debe ser fijada con seguridad durante el transporte (p. ej. sobre portaequipajes o en el coche). El almacenaje de la escalera debe ser en un entorno seco, vertical en pie, apoyada plana o suspendida de la pared mediante un soporte mural adecuado. Se tiene que descartar cualquier daño y todas las piezas estar protegidas contra las condiciones del tiempo. La escalera debe ser almacenada de tal

manera que esté protegida del juego de niños y no se interfiera con las personas (eventual peligro de tropiezos). Además se debe almacenar de tal manera que no pueda ser hurtada/utilizada sin más para fines criminales.

7. Embalaje/Eliminación: El embalaje debe ser eliminado de acuerdo a las leyes y disposiciones vigentes. Tras la finalización de la capacidad de uso la escalera tiene que ser eliminada de acuerdo a las normas vigentes. Aluminio es un material de alto valor y debe ser encaminado para el proceso de reciclado. Información detallada sobre ello se la brinda su municipio responsable.

8. Duración de uso: Con un uso conforme al empleo previsto y un mantenimiento regular la escalera es un medio de trabajo de empleo a largo plazo.

9. Indicaciones del fabricante: **KRAUSE-Werk GmbH & Co. KG** • Am Kreuzweg 3 • D-36304 Alsfeld
Tel.: +49 (0) 66 31 / 7 95-0 • Fax: +49 (0) 66 31 / 7 95-139 • E-Mail: info@krause-systems.de
www.krause-systems.com • Fecha de edición: 02-05-2023

et Sissejuhatus: Käesolev kasutusjuhend kirjeldab treppredelite ohutut kasutust. Palun lugege käesolev kasutusjuhend ohutusjuhustel põhjalikult läbi ja säilitage hilisemaks konsultatsiooniks. Redeli edasi andmisel tuleb kasutusjuhend kaasa anda.

1. Otstarbekohane kasutamine: Käesoleva redeli näol on tegemist mobiilse töövahendiga, mida on võimalik raken-dada erinevates kohtades. Käesoleva redeliga on võimalik teostada maast kõrgemal väikest arvu töid, mille puhul muid töövahendeid kasutatakse suhteliselt vähe (vaadake saksa töövahendite ohutuse määrus). Käesolevat redelit on lubatud kasutada ainult nii, nagu käesolevas kasutusjuhendis kirjeldatud. Iga muu kasutusviis on mittesihipärane. Redeli tootja ei vastuta mittesihipärasest kasutusest põhjustatud kahjude eest. Käesolev redelitüüp on mõeldud eelistatavalt kasutamiseks siseruumides. Redeli juures ilma tootja loata tehtavad muudatused põhjustavad garantii ja tootjapoolse vastutuskohustuse kaotust.

2. Tehniline teave: Klaasipuhastusredeli kujutis ja redeli komponentide loetelu. Tootele on lisatud vastava redelitüü-bi tehniline teave. Täiendava teabe saamiseks vt tabelit.

Nimetus	Klaasipuhastusredel		
	pulkadega	astmetega	astmetega R13
	Tootenr	Tootenr	Tootenr
Kahene alaosa	842312	842022	842213
Viiene alaosa	842305	842015	842206
Viiene keskosa	842329	842039	842220
Viiene ülaosa	842336	842046	842237

Nimetus	Klaasipuhastusredel Täiskõrgused		
	pulkadega	astmetega	astmetega R13
	Tootenr	Tootenr	Tootenr
Kahene alaosa + ülaosa	842374	842084	842275
Viiene alaosa + ülaosa	842343	842053	842244
Kahene alaosa + keskosa + ülaosa	842381	842091	842282
Viiene alaosa + keskosa + ülaosa	842350	842060	842251
Kahene alaosa + 2 x keskosa + ülaosa	842398	842107	842299
Viiene alaosa + 2 x keskosa + ülaosa	842367	842077	842268

Pulkredel, lubatud redeli kombinatsioonid

Nimetus Tootenr	Alaosa 842312	Alaosa 842305	Keskosa 842329	Ülaosa 842336	Täiskõrgu- sed tootenr	Redeli pik- kus meetrites
Pulkade arv	2	5	5	5		
Redeli osade arv	1 x			1 x	842374	2,80
		1 x		1 x	842343	3,65
	1 x		1 x	1 x	842381	4,20
		1 x	1 x	1 x	842350	5,05
	1 x		2 x	1 x	842398	5,60
		1 x	2 x	1 x	842367	6,45

Astmetega redel, lubatud kombinatsioonid

Nimetus Tootenr	Alaosa 842022	Alaosa 842015	Keskosa 842039	Ülaosa 842046	Täiskõrgu- sed tootenr	Redeli pik- kus meetrites
Astmete arv	2	5	5	5		
Redeli osade arv	1 x			1 x	842084	2,80
		1 x		1 x	842053	3,65
	1 x		1 x	1 x	842091	4,20
		1 x	1 x	1 x	842060	5,05
	1 x		2 x	1 x	842107	5,60
		1 x	2 x	1 x	842077	6,45

Astmetega redel R13, lubatud kombinatsioonid

Nimetus Tootenr	Alaosa 842213	Alaosa 842206	Keskosa 842220	Ülaosa 842237	Täiskõrgu- sed tootenr	Redeli pik- kus meetrites
Astmete arv	2	5	5	5		
Redeli osade arv	1 x			1 x	842275	2,80
		1 x		1 x	842244	3,65
	1 x		1 x	1 x	842282	4,20
		1 x	1 x	1 x	842251	5,05
	1 x		2 x	1 x	842299	5,60
		1 x	2 x	1 x	842268	6,45

3. Üldised ohutusjuhised: Pakendist põhjustatud lämbumisohht. Käesoleva redeli kasutamise kaasneb peamiselt alla- või ümberkukkumise oht. Seeläbi võivad inimesed või esemed viga saada. Redelid ja pakkematerjal ei ole laste mänguasjad. Kõik redeli abil ja peal teostatavad tööd tuleb teostada nii, et nimetatud ohtude risk oleks võimalikult väike. Kasutage redelit ainult lihtsateks, lühikest aega kestvateks töödeks. Ärge töötage redeli peal liiga pikka aega järjest ilma regulaarsete pausideta. Väsimus ohustab turvalist kasutust. Iga redel peab olema vastava rakendusala jaoks sobiv ning seda tohib kasutada ainult ettenähtud püstituskohtades. Kasutage ainult selleks ettenähtud astmelaudu. Redeli või selle osade juures muudatuste tegemine on keelatud. Pöörake tähelepanu kindlale kinnihoidmisele nii töötamisel kui ka üles- ja alla ronimisel. Kehtivatest riiklikest nõuetest ja eeskirjadest tuleb kinni pidada eelkõige professionaalse kasutuse puhul. Kasutage ainult tootja poolt lubatud tarvikuid. ➡ 78

4. Kokkupanemine/kasutamine: Redeli kokkupanemisel ja kasutamisel tuleb järgida tootel ja kasutusjuhendil olevaid juhiseid.

Juhised klaasipuhastusredeli kasutamiseks: Klaasipuhastusredeli turvaline ülesseadmine ja paigutamine. Lukustusüsteem ja kinnitamine, ülemiste redeliosade reguleerimine ja kinnitamine, redeliosade eraldamine. Traaversi paigaldamine.

5. Hooldamine: Redelit hooldatakse selle töökorras hoidmiseks. Redelit tuleb regulaarselt vigastuste suhtes kontrollida. Tagada tuleb liikuvate osade toimimine. Liikuvaid osasid tuleb regulaarselt õlitada. Redeli juures teostatavate remonditööde on lubatud viia läbi ainult väljaõppinud spetsialisti poolt vastavalt tootja juhistele. Redeli puhastamine, eriti liikuvate osade puhul, tuleb silmnähtava määrumise korral kohe peale kasutust ette võtta. Kasutage ainult harilikke vees lahustuvaid puhastusvahendeid. Ärge kasutage agressiivseid abrasiivseid puhastusvahendeid. Redeli

tööstusliiku kasutamise korral on nõutav selle seisundi nõuetele vastavuse regulaarne korduv kontrollimine volitatud isiku poolt (vaatlus- ja töökorra kontroll). Selleks tuleb määrata kindlaks vajalike kontrollitoimingute liik, ulatus ja tähtsused. Kontrollimise tähtsused sõltuvad kasutustingimustest, eriti kasutussagedusest, kasutuse käigus mõjuvatest koormustest ning eelnevate kontrollimiste käigus esinenud puuduste sagedusest ja raskusastest. Ettevõtja on kohustatud hoolitsema ka selle eest, et kahjustatud redelid kasutuselt kõrvaldataks ning selliselt ladustatakse, et nende edasine kasutamine ilma asjatundliku remondita või käitlemiseta oleks välistatud.

Redeli element (elemendid):	Kontrollitavad punktid	jah/ei	
1. Üldised kontrollitavad punktid	Kõik kinnituskohad (needid, kruvid, poldid jne) peavad täies ulatuses olemas olema. Kas mõni kinnituskoht on lõtvunud või roostes? Kas redelil on märgata määrdumist (nt mustuse, pori-, laki-, õli- või rasvapelekid)?	<input type="checkbox"/>	<input type="checkbox"/>
2. Redelipulgad/püstpuud või redelastmed/kaitsepiirded	Kõik redelipulgad (-astmed) peavad olemas olema. Kas mõni redelipulk, redeliaste või kaitsepiire on paindunud, keerdus, mõlkin, möranenud või roostes? Kas redelipulgad või -astmed on kulunud, lõtvunud kinnitusega, roostes või vigastatud? Kas platvorm (kui olemas) või selle osad/kinnitused kahjustatud või roostes või puuduvad?	<input type="checkbox"/>	<input type="checkbox"/>
3. Ühenduselemendid, redeli fiksaatorid, furnituur	Kontrollige redeli fiksaatorite, kinnituselementide ja ohutusseadmete töökindlust ja tugevust ning vigastusi ja roostetamist. Kas kinnituselemendid või ohutusseadmed või nurgatugevdused on vigastatud, lõdvad või roostes või puuduvad need üldse?	<input type="checkbox"/>	<input type="checkbox"/>
4. Jalad, risttraavers	Kontrollige jalgade ja risttraaversi töökindlust ja tugevust ning vigastusi ja roostetamist. Kõik redeli jalad/otsakatted peavad olemas olema. Kas redeli jalad on lõtvunud, kulunud või roostes?	<input type="checkbox"/>	<input type="checkbox"/>
5. Redeli tähised/kasutusjuhend	Kas kõik redeli tähised ning kasutusjuhend on olemas ja hästi loetavad?	<input type="checkbox"/>	<input type="checkbox"/>
TULEMUS	Redel on korras ja seda võib edasi kasutada.	<input type="checkbox"/>	<input type="checkbox"/>
	Redelit tohib alles peale remonti edasi kasutada.	<input type="checkbox"/>	<input type="checkbox"/>
	Redel on katki ja tuleb utiliseerida.	<input type="checkbox"/>	<input type="checkbox"/>

6. Ladustamine: Igasuguste vigastuste vältimiseks tuleb redel transpordi käigus (nt katuseraami külge või autosse) korralikult kinnitada. Ladustamine peaks toimuma kuivas kohas püstises, pikali lamavas või sobiva seinakinnituse abil seinale riputatud asendis. Redeli vigastamine tuleb välistada ning kõik osad peavad olema kaitstud ilmastikumõjude eest. Redelit tuleb ladustada selliselt, et see oleks kaitstud mägivate laste eest ning see ei takistaks inimesi (võimalik komistamisoht). Samuti tuleb ladustamisel hoolitseda selle eest, et redelit ei oleks lihtne kriminaalselt otstarbel varastada/kasutada.

7. Pakendamine/utiliseerimine: Pakkematerjal tuleneb käidelda vastavalt kehtivatele määrustele ja seadustele. Kasutatavuse lõppedes tuleb redel käidelda vastavalt kehtivatele eeskirjadele. Alumiinium on kõrge kvaliteetne materjal ja tuleks suunata ümbertöötlemisele. Täpsema info selle kohta leiate vastutavast omavalitsusest.

8. Kasutusaeg: Otstarbekohasel kasutamisel ja regulaarse hooldamise korral on redel pikaajaliselt kasutatav töövahend.

9. Tootja andmed: KRAUSE-Werk GmbH & Co. KG • Am Kreuzweg 3 • D-36304 Alsfeld
Tel.: +49 (0) 66 31 / 7 95-0 • Fax: +49 (0) 66 31 / 7 95-139 • E-Mail: info@krause-systems.de
www.krause-systems.com • Väljaandmise kuupäev: 02/05/2023

Johdanto: Nämä käyttöohjeet kuvaavat pukkitikkaiden turvallisen käytön. Lue nämä ohjeet huolellisesti ennen käyttöä turvallisuutesi takia, ja säilytä ne tulevaa käyttöä varten. Jos pukkitikkaat luovutetaan uudelle omistajalle, tulee käyttöohjeet luovuttaa niiden mukana.

1. Käyttötarkoituksen mukainen käyttö: Nämä tikkaat ovat liikkuva työkalu, jota voidaan käyttää eri käyttöpaikoilla. Näillä tikkailla voidaan suorittaa pienen mittakaavan töitä korkeudella, jossa muiden työvälineiden käyttö ei ole määräysten mukaista (katso käyttöturvallisuuspäätökset). Näitä tikkaita saa käyttää ainoastaan näissä käyttöohjeissa kuvatuilla tavoilla. Kaikki muut käyttötavat katsotaan käyttötarkoituksen vastaisiksi. Käyttötarkoituksen vastaisen käy-

tön aiheuttamista vahingoista ei anneta mitään takuita. Tämän tyyppisiä tikkaita tulisi käyttää pääasiassa sisätiloissa. Sellaisten muutosten tekeminen tikkaisiin, jotka eivät ole valmistajan hyväksymiä johtavat takuun raukeamiseen.

2. Tekniset tiedot: Lasinpesutikkaiden kuvaus ja tikkaiden osat. Kunkin tikastyyppin tärkeimmät tekniset tiedot on kiinnitetty aina tuotteen pintaan. Taulukosta löytyy lisätietoja.

Nimike	Lasinpesutikkaat		
	puoilla	askelmilla	askelmilla R13
	Tuoteno	Tuoteno	Tuoteno
2-puolainen alaosa	842312	842022	842213
5-puolainen alaosa	842305	842015	842206
5-puolainen keskiosa	842329	842039	842220
5-puolainen yläosa	842336	842046	842237

Nimike	Lasinpesutikkaat Kokonaiskorkeudet		
	puoilla	askelmilla	askelmilla R13
	Tuoteno	Tuoteno	Tuoteno
2-puolaiset alaosa ja yläosa	842374	842084	842275
5-puolaiset alaosa ja yläosa	842343	842053	842244
2-puolaiset alaosa, keskiosa ja yläosa	842381	842091	842282
5-puolaiset alaosa, keskiosa ja yläosa	842350	842060	842251
2-puolaiset alaosa, 2 x keskiosa ja yläosa	842398	842107	842299
5-puolaiset alaosa, 2 x keskiosa ja yläosa	842367	842077	842268

Puolatikkaat, sallitut tikasyhdistelmät

Nimike	Alaosa	Alaosa	Keskiosa	Yläosa	Kokonais- korkeudet	Tikkaiden pituus m
Tuoteno	842312	842305	842329	842336		
Puolien lukumäärä	2	5	5	5		
Tikkaiden osien lukumäärä	1 x			1 x	842374	2,80
		1 x		1 x	842343	3,65
	1 x		1 x	1 x	842381	4,20
		1 x	1 x	1 x	842350	5,05
	1 x		2 x	1 x	842398	5,60
		1 x	2 x	1 x	842367	6,45

Askelmatikkaat, sallitut tikasyhdistelmät

Nimike	Alaosa	Alaosa	Keskiosa	Yläosa	Kokonais- korkeudet	Tikkaiden pituus m
Tuoteno	842022	842015	842039	842046		
Askelmien lukumäärä	2	5	5	5		
Tikkaiden osien luku- määrä	1 x			1 x	842084	2,80
		1 x		1 x	842053	3,65
	1 x		1 x	1 x	842091	4,20
		1 x	1 x	1 x	842060	5,05
	1 x		2 x	1 x	842107	5,60
			1 x	2 x	1 x	842077

Askelmatikkaat R13, sallitut tikasyhdistelmät

Nimike	Alaosa	Alaosa	Keskiosa	Yläosa	Kokonais-	Tikkaiden
Tuotenro	842213	842206	842220	842237	korkeudet	pituus
Askelmien lukumäärä	2	5	5	5	Tuotenro	m
Tikkaiden osien lukumäärä	1 x			1 x	842275	2,80
		1 x		1 x	842244	3,65
	1 x		1 x	1 x	842282	4,20
		1 x	1 x	1 x	842251	5,05
	1 x		2 x	1 x	842299	5,60
		1 x	2 x	1 x	842268	6,45

3. Yleiset turvaohjeet: Pakkauksen aiheuttama tukehtumisvaara. Tikkaita käytettäessä on lähtökohtaisesti aina olemassa putoamis- tai kaatumisvaara. Tämä voi aiheuttaa henkilö- tai omaisuusvahinkoja. Tikkaat ja pakkausmateriaali eivät ole lasten leikkikaluja. Kaikki tikkailla suoritettavat työt on tehtävä siten, että nämä vaarat pysyvät mahdollisimman pieninä. Tikkaita tulee käyttää ainoastaan keveisiin ja lyhytaikaisiin töihin. Älä työskentele tikkailla liian pitkään ilman taukoa. Väsymys vaarantaa turvallisen käytön. Tikkaiden tulee soveltua kulloiseenkin käyttötarkoitukseen, ja niitä saa käyttää vain määrättyissä asetuksissa. Käytä vain toimitettuja askelmia. Tikkaista tai sen osia ei saa muuttaa. Huomioi turvallinen pito työskentelyn aikana sekä tikkailla noustaessa että niiltä laskeuduttaessa. Kansallisesti päteviä määräyksiä ja ohjeita on noudatettava ehdottomasti ammatikkäytössä. Käytä vain valmistajan hyväksymiä tarvikkeita.  78

4. Kokoaminen/käyttö: Tikkaista kootessa ja käytettäessä tuotteeseen kiinnitettyjä käyttöohjeita sekä käyttöoppaan ja käyttöohjeiden tietoja on ehdottomasti noudatettava.

Lasipesutikkaiden käsittelyyn liittyviä huomautuksia: Lasipesutikkaiden turvallinen pystyttäminen ja sijoittaminen. Lukitusjärjestelmä ja varmistaminen, tikkaiden yläosien säätäminen ja varmistaminen, tikkaiden osien irrottaminen; tukipalkin asentaminen.

5. Huolto/kunnossapito: Tikkaiden hoidon ja huollon tarkoitus on varmistaa niiden toimivuus. Tikkaat tulee tarkastaa säännöllisesti vaurioiden varalta. Liikkuvien osien toimivuus tulee varmistaa. Liikkuvat osat tulee öljytää säännöllisesti. Tikkaiden korjaukset suorittaa ammattihenkilö valmistajan ohjeiden mukaan. Tikkaiden ja varsinkin kaikkien liikkuvien osien puhdistus tulee suorittaa näkyvän likaantumisen tapauksessa heti käytön jälkeen. Käytä vain kaupallisia vesiliukoisia puhdistusaineita. Älä käytä aggressiivisia tai kuluttavia aineita. Tikkaiden ammattimaisessa käytössä on pätevän henkilöstön suoritettava oikeellisen kunnon säännöllisiä ja toistuvia tarkastuksia (silmämääräinen ja toiminnallinen tarkastus). Tarpeellisten tarkastusten tapa, laajuus ja tärkeys tulee määrittellä. Tarkastusten aikavälit riippuvat käyttöolosuhteista, erityisesti käytön yleisyydestä, kuormituksesta sekä aiemmissa tarkastuksissa havaittujen puutteiden määrästä ja vakavuudesta. Käyttäjän on huolehdittava että viallisia tikkaista ei käytetä, ja että niitä säilytetään siten, että niiden käyttö on mahdotonta ennen kuin vialti on poistettu tai tikkaat hävitetty.

Tikkaan osa(t):	tarkastuskohdat:	kyllä/ei
1. Yleiset tarkastuskohdat	Kaikkien kiinnikkeiden (niittien, ruuvien, pulttien ym.) on oltava täydellisiä. Ovatko kiinnikkeet löysällä tai ruosteessa? Onko tikkailla epäpuhtauksia (esim. maanesta, mutaa, lakkaa, öljyä tai rasvaa)?	<input type="checkbox"/> <input type="checkbox"/>
2. Portaatt/tikkaan poikkipuut tai tikasaskelmat/turvakannattimet	Kaikkien poikkipuiden (askelmien) on oltava täydellisiä. Ovatko portaatt, poikkipuut tai turvakannattimet vääntyneet, taipuneet, lommoilla, halkeilleet tai ruosteessa? Ovatko poikkipuut tai askelmat kuluneet, löysällä, ruostuneet tai vaurioituneet? Onko alusta (jos käytössä) tai sen osat/varusteet vaurioituneet tai puuttuvat?	<input type="checkbox"/> <input type="checkbox"/>
3. Kiinnitysosat, tikaskisko, kiinnikkeet	Tarkasta tikaskiskojen, kiinnikkeiden ja turvalaitteiden toiminta, kiinnitys, vauriot ja ruostuminen. Ovatko kiinnikkeet ja turvalaitteet tai nurkkakiinnikkeet vaurioituneet, löysällä tai ruostuneet, tai puuttuvatko ne kokonaan?	<input type="checkbox"/> <input type="checkbox"/>
4. Jalat, poikkitraverssi	Tarkasta jalkojen ja poikkitraverssin toiminta, kiinnitys, vauriot ja ruostuminen. Kaikkien jalkojen/tuppien on oltava täydelliset. Ovatko jalat löysällä, kuluneet tai ruostuneet?	<input type="checkbox"/> <input type="checkbox"/>
5. Tikkaiden tunnistheet/käyttöohjeet	Ovatko kaikki tunnistheet sekä käyttöohjeet saatavilla ja luettavissa?	<input type="checkbox"/> <input type="checkbox"/>

TULOS	Tikkaat ovat kunnossa, ja niitä voidaan käyttää.	<input type="checkbox"/>	<input type="checkbox"/>
	Tikkaita voidaan käyttää vasta korjausten jälkeen.	<input type="checkbox"/>	<input type="checkbox"/>
	Tikkaat ovat vialliset, ja ne tulee hävittää.	<input type="checkbox"/>	<input type="checkbox"/>

6. Varastointi: Vaurioiden välttämiseksi tikkaat tulee kiinnittää kunnolla kuljetuksen (esim. kattotelineessä tai autossa) ajaksi. Tikkaat tulisi varastoida ainoastaan kuivassa paikassa pystysuorassa, makuuasennossa tai sopivan pidikkeen avulla seinällä riippuen. Kaikki vaurioitumismahdollisuudet tulee sulkea pois, ja kaikki osat suojata sään vaikutuksilta. Tikkaat on varastoitava lasten ulottumattomissa ja siten, että ne eivät muodosta estettä (mahdollinen kompastumisvaara). Lisäksi on huolehdittava siitä, että tikkaita ei voida käyttää rikollisiin tarkoituksiin.

7. Pakkaus/hävittäminen: Pakkaus on hävitettävä soveltuvien määräysten ja lakien mukaisesti. Käyttöäni kuluttua myös tikkaat tulee hävittää soveltuvien säännösten mukaisesti. Alumiini on arvokas materiaali, ja se tulisi kierrättää. Tarkempia tietoja saat paikallisilta viranomaisilta.

8. Käyttöikä: Tarkoituksenmukaisessa käytössä ja säännöllisesti huollettuna tikkaat ovat pitkäkestoinen työväline.

9. Valmistajan tiedot: **KRAUSE-Werk GmbH & Co. KG** • Am Kreuzweg 3 • D-36304 Alsfeld
Tel.: +49 (0) 66 31 / 7 95-0 • Fax: +49 (0) 66 31 / 7 95-139 • E-Mail: info@krause-systems.de

www.krause-systems.com • Käyttöohjeiden julkaisupäivämäärä: 02/05/2023

fr Introduction: Cette notice d'utilisation décrit la façon d'utiliser l'escabeau en toute sécurité. Avant toute utilisation, veuillez lire cette notice d'utilisation attentivement, pour des raisons de sécurité, et la conserver pour pouvoir vous y reporter ultérieurement. Si vous cédez l'échelle, vous devez également remettre cette notice d'utilisation.

1. Utilisation conforme aux fins pour lesquelles l'escabeau a été prévu: Cette échelle est un moyen de travail mobile pouvant être utilisé en différents endroits. Cette échelle permet de réaliser des travaux d'envergure réduite, à des hauteurs auxquelles l'utilisation d'autres moyens de travail est disproportionnée (voir Ordonnance sur les matériels d'exploitation). Cette échelle ne doit être utilisée que de la façon décrite dans la présente notice d'utilisation. Tout autre utilisation est considérée comme n'étant pas conforme aux fins pour lesquelles l'échelle a été prévue. Nous n'assumons aucune responsabilité pour les dommages résultant d'une utilisation non-conforme. Ce type d'échelles doit de préférence être utilisé à l'intérieur. Les modifications apportées à l'échelle, sans l'autorisation du fabricant, conduisent à l'annulation de la garantie commerciale et de la garantie légale.

2. Informations techniques: Présentation de l'échelle laveur de vitre et liste des composants. Les informations techniques correspondantes au type d'échelle en question sont indiquées sur le produit. Vous trouverez plus d'informations dans le tableau.

Désignation	Échelle laveur de vitre		
	avec barreaux	avec marches	avec marches R13
	Réf.	Réf.	Réf.
Partie inférieure 2 niveaux	842312	842022	842213
Partie inférieure 5 niveaux	842305	842015	842206
Partie centrale 5 niveaux	842329	842039	842220
Partie supérieure 5 niveaux	842336	842046	842237

Désignation	Échelle laveur de vitre Hauteurs complètes		
	avec barreaux	avec marches	avec marches R13
	Réf.	Réf.	Réf.
Partie sup. + inf. à 2 niveaux	842374	842084	842275
Partie sup. + inf. à 5 niveaux	842343	842053	842244
Partie sup. + centr. + inf. à 2 niveaux	842381	842091	842282

Partie sup. + centr. + inf. à 5 niveaux	842350	842060	842251
Partie sup. + 2 x centr. + inf. à 2 niveaux	842398	842107	842299
Partie sup. + 2 x centr. + inf. à 5 niveaux	842367	842077	842268

Échelle à barreaux, combinaisons autorisées

Désignation	Partie inf.	Partie inf.	Partie centrale	Partie sup.	Hauteurs complètes	Longueur échelle
Réf.	842312	842305	842329	842336		
Nombre de barreaux	2	5	5	5	Réf.	en m
Nombre d'éléments de l'échelle	1 x			1 x	842374	2,80
		1 x		1 x	842343	3,65
	1 x		1 x	1 x	842381	4,20
		1 x	1 x	1 x	842350	5,05
	1 x		2 x	1 x	842398	5,60
		1 x	2 x	1 x	842367	6,45

Échelle à marches, combinaisons autorisées

Désignation	Partie inf.	Partie inf.	Partie centrale	Partie sup.	Hauteurs complètes	Longueur échelle
Réf.	842022	842015	842039	842046		
Nombre de marches	2	5	5	5	Réf.	en m
Nombre d'éléments de l'échelle	1 x			1 x	842084	2,80
		1 x		1 x	842053	3,65
	1 x		1 x	1 x	842091	4,20
		1 x	1 x	1 x	842060	5,05
	1 x		2 x	1 x	842107	5,60
			1 x	2 x	1 x	842077

Échelle à marches R13, combinaisons autorisées

Désignation	Partie inf.	Partie inf.	Partie centrale	Partie sup.	Hauteurs complètes	Longueur échelle
Réf.	842213	842206	842220	842237		
Nombre de marches	2	5	5	5	Réf.	en m
Nombre d'éléments de l'échelle	1 x			1 x	842275	2,80
		1 x		1 x	842244	3,65
	1 x		1 x	1 x	842282	4,20
		1 x	1 x	1 x	842251	5,05
	1 x		2 x	1 x	842299	5,60
			1 x	2 x	1 x	842268

3. Consignes générales de sécurité: L'emballage constitue un risque de suffocation. L'utilisation de cette échelle s'accompagne de principe d'un risque d'écrasement ou de renversement. Il peut en résulter des blessures de personnes et des endommagements d'objets. Les échelles et le matériau d'emballage ne sont pas des jouets. Tous les travaux avec et sur l'échelle doivent être réalisés de façon à réduire le plus possible ces dangers. L'échelle ne doit être utilisée que pour des travaux légers de courte durée. Ne pas travailler trop longtemps sur l'échelle sans observer des pauses régulières. La fatigue remet en cause la sécurité d'utilisation. L'échelle doit être adaptée à l'utilisation envisagée et elle ne doit être utilisée que dans la position d'installation prescrite. N'utiliser que les surfaces d'appui du pied (girons) qui ont été prévues. Des modifications ne doivent pas être apportées à l'échelle et aux éléments de l'échelle. Veiller à avoir un parfait appui en travaillant, de même qu'en montant sur l'échelle et en descendant de celle-ci. Les dispositions et prescriptions nationales en vigueur doivent impérativement être respectées, en particulier dans le cas d'une utilisation professionnelle. N'utiliser que les accessoires homologués par le fabricant. ➡ 78

4. Montage/utilisation: Lors du montage et de l'utilisation de l'échelle, respecter impérativement les consignes indiquées sur le produit ainsi que dans le manuel d'utilisation.

Conseils d'utilisation de l'échelle laveur de verre : Installation et positionnement sûrs de l'échelle laveur de verre. Système d'enclenchement et verrouillage, réglage et verrouillage des éléments supérieurs de l'échelle, séparation des éléments supérieurs de l'échelle ; montage de la traverse.

5. Maintenance/Entretien: L'entretien et la maintenance de l'échelle sont destinés à assurer son aptitude au fonctionnement. L'échelle doit être régulièrement vérifiée, pour voir si elle présente des dommages. Le fonctionnement des éléments mobiles doit être garanti. Les éléments mobiles doivent être régulièrement huilés. Les réparations de l'échelle doivent être effectuées par une personne compétente, en conformité avec les instructions du fabricant. Le nettoyage de l'échelle et, en particulier, de tous ses éléments mobiles, doit être effectué immédiatement après utilisation, en cas d'encrassement visible. N'utiliser que des produits de nettoyage du commerce, solubles dans l'eau. Ne pas utiliser de produits agressifs et abrasifs. Dans le cas d'une utilisation professionnelle de l'échelle, un contrôle récurrent et régulier, destiné à s'assurer du bon état de l'échelle, doit être impérativement effectué par une personne habilitée (contrôle visuel et contrôle fonctionnel). À ces fins, le type, l'étendue et les délais d'exécution des contrôles nécessaires doivent être définis. Les fréquences de contrôle sont fonction des conditions d'utilisation et, en particulier, de la fréquence d'utilisation, de la sollicitation de l'échelle lors de son utilisation, de la fréquence et de la gravité des défauts constatés lors de précédents contrôles. L'entrepreneur doit également veiller à ce que les échelles endommagées soient retirées de l'utilisation et qu'elles soient rangées de sorte qu'il ne soit pas possible de les réutiliser avant qu'elles n'aient été correctement remises en état ou avant qu'elles n'aient pu être éliminées/détruites.

Élément(s) de l'échelle:	Points de contrôle:	oui/no	
1. Points de contrôle généraux	Toutes les fixations (rivets, vis, boulons, etc.) doivent être présentes dans leur intégralité. Des fixations sont-elles desserrées ou corrodées? Des souillures (p. ex. encrassement, boue, peinture, huile ou graisse) sont-elles présentes sur l'échelle?	<input type="checkbox"/>	<input type="checkbox"/>
2. Montant/barreaux de l'échelle et marches de l'échelle/étrier de sécurité	Tous les barreaux (marches) de l'échelle doivent être présents dans leur intégralité. Les montants de l'échelle, les marches de l'échelle et l'étrier de sécurité sont-ils déformés, tordus, cabossés, fissurés ou corrodés? Les barreaux de l'échelle ou les marches de l'échelle sont-ils usés, desserrés, corrodés ou endommagés? La plateforme (si présente) ou des éléments/fixations de celle-ci sont-ils endommagés ou corrodés ou encore manquants?	<input type="checkbox"/>	<input type="checkbox"/>
3. Éléments de raccordement, guide-câble, ferrures	Vérifier la fonctionnalité et la résistance des guide-câbles, des blocages et des dispositifs de sécurité, et vérifier s'ils présentent des dommages et s'ils sont corrodés. Les blocages ou dispositifs de sécurité ou encore renforts d'angles sont-ils endommagés, desserrés ou corrodés, ou sont-ils totalement manquants?	<input type="checkbox"/>	<input type="checkbox"/>
4. Pieds, traverse	Vérifier la fonctionnalité et la résistance des pieds et de la traverse, et vérifier s'ils présentent des dommages et s'ils sont corrodés. Tous les pieds de l'échelle/les capuchons d'extrémité doivent être présents. Les pieds de l'échelle sont-ils desserrés, usés ou corrodés?	<input type="checkbox"/>	<input type="checkbox"/>
5. Marquages des échelles/notice d'utilisation	Tous les marquages des échelles, de même que la notice d'utilisation, sont-ils présents et bien lisibles?	<input type="checkbox"/>	<input type="checkbox"/>
RESULTAT	L'échelle est correcte et peut continuer à être utilisée.	<input type="checkbox"/>	<input type="checkbox"/>
	L'échelle ne doit être réutilisée qu'après une réparation.	<input type="checkbox"/>	<input type="checkbox"/>
	L'échelle est défectueuse et doit être éliminée/détruite.	<input type="checkbox"/>	<input type="checkbox"/>

6. Stockage: Pour éviter tout dommage, l'échelle doit être fixée de façon sûre pour son transport (p. ex. sur des galeries de toits ou dans la voiture). L'échelle doit être entreposée dans un environnement sec, en position debout, à plat ou accrochée au mur à l'aide d'un support mural approprié. Toutes les précautions doivent être prises pour empêcher qu'elle ne s'endommage et tous ses éléments doivent être protégés contre les intempéries. L'échelle doit être entreposée de sorte qu'elle ne soit pas accessible aux enfants qui jouent et qu'elle ne constitue pas un obstacle pour les personnes (risque éventuel de trébuchement). Elle doit par ailleurs être entreposée de sorte qu'elle ne puisse pas être facilement dérobée/utilisée dans de mauvaises intentions.

7. Emballage/élimination: L'emballage doit être éliminé conformément aux dispositions et lois en vigueur. Une fois que l'échelle n'est plus apte à l'utilisation, elle doit être éliminée/détruite conformément aux prescriptions en vigueur. L'aluminium est un matériau de grande qualité qui doit être recyclé. La commune à laquelle vous appartenez vous donnera des informations détaillées à cet égard.

8. Durée d'utilisation: Si elle est utilisée conformément aux fins pour lesquelles elle a été prévue et si elle fait l'objet d'une maintenance régulière, l'échelle est un outil de travail utilisable pendant longtemps.

9. Indications du fabricant: KRAUSE-Werk GmbH & Co. KG • Am Kreuzweg 3 • D-36304 Alsfeld
Tel.: +49 (0) 66 31 / 7 95-0 • Fax: +49 (0) 66 31 / 7 95-139 • E-Mail: info@krause-systems.de

www.krause-systems.com • Date d'édition: 02/05/2023

hr/bs **Uvod:** U ovim uputama za uporabu opisano je sigurno korištenje dvokrakih ljestava. Molimo dobro pročitajte ove upute prije korištenja iz sigurnosnih razloga te ih sačuvajte. Ako ljestve ustupate drugima, ustupite im i upute za uporabu.

1. Uobičajeni uvjeti uporabe: Ove su ljestve prenosivo radno sredstvo koje se može postaviti na različitim mjestima. Pomoću ovih ljestava mogu se izvoditi radovi užeg opsega na visinama na kojima uporaba drugih radnih sredstava nije primjerena (vidi sigurnosne propise o radnoj opremi). Ove se ljestve smiju upotrijebiti samo onako kako je opisano u uputama za uporabu. Svaka druga uporaba nije ispravna. Ne preuzimamo odgovornost za oštećenja nastala uporabom koja nije predviđena. Ova vrsta ljestava bi se trebala koristiti u unutarnjim prostorima ako je to moguće. Izmjene na ljestvama koje nije odobrio proizvođač uzrokuju gubitak garancije i jamstva.

2. Tehničke informacije: Prikaz ljestvi za čišćenje stakla i popis komponenti ljestvi. Tehničke informacije relevantne za dotičnu vrstu ljestava postavljene su na proizvodu. U tablici možete pronaći dodatne informacije.

Naziv	Ljestve za čišćenje stakla		
	s prečkama	sa stepenicama	sa stepenicama R13
	Br. art.	Br. art.	Br. art.
2-dijelni donji dio	842312	842022	842213
5-dijelni donji dio	842305	842015	842206
5-dijelni srednji dio	842329	842039	842220
5-dijelni gornji dio	842336	842046	842237

Naziv	Ljestve za čišćenje stakla Visine kompleta		
	s prečkama	sa stepenicama	sa stepenicama R13
	Br. art.	Br. art.	Br. art.
2-dijelni donji dio + gornji dio	842374	842084	842275
5-dijelni donji dio + gornji dio	842343	842053	842244
2-dijelni donji dio + srednji dio + gornji dio	842381	842091	842282
5-dijelni donji dio + srednji dio + gornji dio	842350	842060	842251
2-dijelni donji dio + 2 x srednji dio + gornji dio	842398	842107	842299
5-dijelni donji dio + 2 x srednji dio + gornji dio	842367	842077	842268

Ljestve s prečkama, dopuštene kombinacije ljestvi

Naziv Br. art.	Donji dio 842312	Donji dio 842305	Srednji dio 842329	Gornji dio 842336	Visine kompleta Br. art.	Duljina ljestava u m
Broj prečki	2	5	5	5		
Broj dijelova ljestava	1 x			1 x	842374	2,80
		1 x		1 x	842343	3,65
	1 x		1 x	1 x	842381	4,20
		1 x	1 x	1 x	842350	5,05
	1 x		2 x	1 x	842398	5,60
		1 x	2 x	1 x	842367	6,45

Ljestve sa stepenicama, dopuštene kombinacije ljestvi

Naziv Br. art.	Donji dio 842022	Donji dio 842015	Srednji dio 842039	Gornji dio 842046	Visine kompleta Br. art.	Duljina ljestava u m
Broj stepenica	2	5	5	5		
Broj dijelova ljestava	1 x			1 x	842084	2,80
		1 x		1 x	842053	3,65
	1 x		1 x	1 x	842091	4,20
		1 x	1 x	1 x	842060	5,05
	1 x		2 x	1 x	842107	5,60
		1 x	2 x	1 x	842077	6,45

Ljestve sa stepenicama R13, dopuštene kombinacije ljestvi

Naziv Br. art.	Donji dio 842213	Donji dio 842206	Srednji dio 842220	Gornji dio 842237	Visine kompleta Br. art.	Duljina ljestava u m
Broj stepenica	2	5	5	5		
Broj dijelova ljestava	1 x			1 x	842275	2,80
		1 x		1 x	842244	3,65
	1 x		1 x	1 x	842282	4,20
		1 x	1 x	1 x	842251	5,05
	1 x		2 x	1 x	842299	5,60
		1 x	2 x	1 x	842268	6,45

3. Opće sigurnosne upute: Mogućnost od gušenja pakiranjem. Postoji opasnost od pada i prevrtanja pri korištenju ovih ljestava pri čemu se osobe mogu ozlijediti, a stvari oštetiti. Ljestve i materijal pakiranja nisu dječja igračka. Svi radovi s i na ljestvama moraju se odvijati tako da je mogućnost za opasnost čim manja. Ljestve se upotrebljavaju samo za lake kratkotrajne radove. Umor ugrožava sigurnu uporabu. Ljestve moraju biti prikladne za radove koji se obavljaju i upotrebljavati samo u propisanom položaju montiranja. Koristiti samo predviđene platforme. Ljestve odnosno dijelovi ljestava ne smiju se mijenjati. Držati sigurnosni razmak tijekom rada te penjanja i spuštanja. Nužno je poštovati važeće nacionalne odredbe i propise. Koristiti samo dodatni pribor koji je odobrio proizvođač. ➡ 78

4. Montaža/rukovanje: Pri montaži i rukovanju ljestvama obavezno se morate pridržavati napomena na proizvodu i u uputama za upotrebu i rukovanje.

Napomene za rukovanje ljestvama za čišćenje stakla: Sigurno postavljanje i pozicioniranje ljestava za čišćenje stakla. Sustav blokade i osiguranje, namještanje i osiguranje gornjih dijelova ljestava, odvajanje dijelova ljestava; montaža traverze.

5. Održavanje/servisiranje: Njega i održavanje ljestava mora jamčiti njezinu funkcionalnost. Ljestve se moraju redovito pregledavati na oštećenja. Mora se jamčiti funkcionalnost pokretnih dijelova. Pokretni se dijelovi moraju redoviti podmazivati. Popravke na ljestvama obavlja stručna osoba ili u dogovoru i uz upute proizvođača. Čišćenje vidljivih onečišćenja ljestava, posebice pokretnih dijelova mora se obaviti odmah nakon uporabe. Koristiti samo standardna sredstva za čišćenje koja se tope u vodi. Ne koristiti agresivna i abrazivna sredstva. Ako se ljestve koriste profesionalno, nužno je da ovlaštena osoba redovito i periodično provjerava ispravno stanje ljestava (vizualni pregled i pregled funkcionalnosti). U tu svrhu moraju se odrediti vrsta, opseg i rokovi nužnih pregleda. Vremenski razmak između

pregleda odreduju se prema radnim uvjetima, posebice prema učestalosti uporabe, opterećenju i učestalosti te težini nedostataka utvrđenim na prethodnim pregledima. Vlasnik se također mora pobrinuti da se neispravne ljestve povuku iz uporabe i pohrane tako da nije moguća daljnja uporaba do stručnog popravka odnosno zbrinjavanja.

Dijelovi ljestava:	Točka ispitivanja:	da/ne	
1. Opće točke ispitivanja	Sva pričvršćenja (zakovice, vijci, klinovi itd.) moraju biti na broju. Jesu li pričvršćenja opuštena ili korodirana? Postoje li onečišćenja (npr. prljavština, blato, lak, ulje ili masnoća) na ljestvama?	<input type="checkbox"/>	<input type="checkbox"/>
2. Grede/prečke odnosno stepenice/sigurnosni stremen	Sve prečke (stepenice) moraju biti na broju. Jesu li grede, prečke odnosno sigurnosni stremen savijeni, iskrivljeni, nagnuti, napuknuti ili korodirani? Jesu li prečke odnosno stepenice izluzane, labave, korodirane ili oštećene? Jesu li platforma (ako je prisutna) ili dijelovi/pričvršćenja platforme oštećeni, korodirani ili nedostaju?	<input type="checkbox"/>	<input type="checkbox"/>
3. Elementi za pričvršćivanje, provodnici, oprema	Provjeriti funkcionalnost i čvrstoću te pregledati oštećenja i koroziju podnožja i poprečne grede. Sva podnožja i završne kapice moraju biti na broju. Jesu li podnožja labava, istrošena ili korodirana?	<input type="checkbox"/>	<input type="checkbox"/>
4. Podnožja, poprečna gređa	Provjeriti funkcionalnost i čvrstoću te pregledati oštećenja i koroziju podnožja i poprečne grede. Sva podnožja i završne kapice moraju biti na broju. Jesu li podnožja labava, istrošena ili korodirana?	<input type="checkbox"/>	<input type="checkbox"/>
5. Oznake na ljestvama/ Upute za uporabu	Jesu li sve oznake na ljestvama i upute za uporabu dostupne i lako čitljive?	<input type="checkbox"/>	<input type="checkbox"/>
REZULTAT	Ljestve su ispravne i mogu se dalje koristiti.	<input type="checkbox"/>	<input type="checkbox"/>
	Ljestve se mogu dalje koristiti tek nakon popravka.	<input type="checkbox"/>	<input type="checkbox"/>
	Ljestve su neispravne i moraju se zbrinuti.	<input type="checkbox"/>	<input type="checkbox"/>

6. Skladištenje: Ljestve se pri prijevozu (npr. na krovnim nosačima ili u autu) moraju sigurno učvrstiti kako bi se izbjegla sva oštećenja. Ljestve se skladište u suhom okruženju tako da stoje okomito, leže vodoravno ili se objese na zid pomoću prikladnih zidnih nosača. Mora se isključiti svaka mogućnost oštećenja, a svi se dijelovi moraju zaštititi od vremenskih utjecaja. Ljestve se skladište na način da djeca ne mogu pristupiti ljestvama i da se izbjegne ozljeđivanje osoba (npr. opasnost od spoticanja). Nadalje, ljestve se skladište na način da se ne mogu upotrijebiti u kriminalne svrhe.

7. Pakiranje/Zbrinjavanje: Pakiranje se zbrinjava u skladu s važećim odredbama i zakonima. Nakon isteka upotrebljivosti, ljestve se moraju zbrinuti u skladu s važećim propisima. Aluminij je visokovrijedan materijal i trebao bi se reciklirati. Detaljnije informacije o tome može Vam pružiti Vaša lokalna zajednica.

8. Životni vijek proizvoda: Ljestve su u uobičajenim uvjetima uporabe i uz pravilno održavanje dugoročno uporabljivi radni materijal.

9. Informacije o proizvođaču: **KRAUSE-Werk GmbH & Co. KG** • Am Kreuzweg 3
D-36304 Alsfeld • Tel.: +49 (0) 66 31 / 7 95-0 • Fax: +49 (0) 66 31 / 7 95-139 • E-Mail: info@krause-systems.de
www.krause-systems.com • Datum izdavanja: 02.05.2023

is Kynning: Þessi notenda - og leiðbeiningavísir lýsir því hvernig nota skal tröppustigann á öruggan hátt. Vinsamlegast kynntu þér hann vel áður en þú notar stigann og geymdu bæklingsinn fyrir frekari tilvísun. Ávallt skal þessi notenda - og leiðbeiningavísir fylgja með ef skipt er um eignarhald.

1. Ætluð notkun: Stigi þessi er færánlegur og getur því verið notaður á ýmsum stöðum. Hann er hannaður til að framkvæma smávægileg verkfæri í þeim hæðum sem er óviðeigandi fyrir aðrar tegundir verkfæra (sjá almenningar leiðbeiningar um vinnuöryggi og heilsu). Eingöngu má nota stigann eins og því er lýst í þessum leiðbeiningavísi. Önnur notkun er túlkuð sem óviðeigandi. Við ábyrgjumst ekki skaða sem kemur vegna óviðeigandi notkunar. Stiginn er einkum ætlaður til notkunar innandyrna. Allar breytingar gerðar á stiganum án heimildar frá framleiðanda munu ógilda ábyrgðina.

2. Tæknilegar upplýsingar: Yfirlit yfir gluggabvottastiga og hluta þeirra. Tæknilegar upplýsingar fyrir hverja gerð stiga fyrir sig er að finna á vörinni. Frekari upplýsingar koma fram í töflunni.

Lýsing	Gluggabvottastigi		
	með rimum	með þrepum	með þrepum R13
	Vörunúmer	Vörunúmer	Vörunúmer
2 rima neðri hluti	842312	842022	842213
5 rima neðri hluti	842305	842015	842206
5 rima miðhluti	842329	842039	842220
5 rima efri hluti	842336	842046	842237

Lýsing	Gluggabvottastigi í fullri hæð		
	með rimum	með þrepum	með þrepum R13
	Vörunúmer	Vörunúmer	Vörunúmer
2 rima neðri hluti + efri hluti	842374	842084	842275
5 rima neðri hluti + efri hluti	842343	842053	842244
2 rima neðri hluti + miðhluti + efri hluti	842381	842091	842282
5 rima neðri hluti + miðhluti + efri hluti	842350	842060	842251
2 rima neðri hluti + 2 x miðhluti + efri hluti	842398	842107	842299
5 rima neðri hluti + 2 x miðhluti + efri hluti	842367	842077	842268

Stigar með rimum, leyfilegar samsetningar stiga

Lýsing	Neðri hluti	Neðri hluti	Miðhluti	Efri hluti	Í fullri hæð, vörunúmer	Lengd stiga í m
Vörunúmer	842312	842305	842329	842336		
Fjöldi rima	2	5	5	5		
Fjöldi stigahluta	1 x			1 x	842374	2,80
		1 x		1 x	842343	3,65
	1 x		1 x	1 x	842381	4,20
		1 x	1 x	1 x	842350	5,05
	1 x		2 x	1 x	842398	5,60
	1 x		2 x	1 x	842367	6,45

Stigar með þrepum, leyfilegar samsetningar stiga

Lýsing	Neðri hluti	Neðri hluti	Miðhluti	Efri hluti	Í fullri hæð, vörunúmer	Lengd stiga í m
Vörunúmer	842312	842305	842329	842336		
Fjöldi þrepa	2	5	5	5		
Fjöldi stigahluta	1 x			1 x	842084	2,80
		1 x		1 x	842053	3,65
	1 x		1 x	1 x	842091	4,20
		1 x	1 x	1 x	842060	5,05
	1 x		2 x	1 x	842107	5,60
	1 x		2 x	1 x	842077	6,45

Stigar með þrepum R13, leyfilegar samsetningar stiga

Lýsing	Neðri hluti	Neðri hluti	Miðhluti	Efri hluti	Í fullri hæð, vörunúmer	Lengd stiga í m
Vörunúmer	842213	842206	842220	842237		
Fjöldi þrepa	2	5	5	5		
Fjöldi stigahluta	1 x			1 x	842275	2,80
		1 x		1 x	842244	3,65
	1 x		1 x	1 x	842282	4,20
		1 x	1 x	1 x	842251	5,05
	1 x		2 x	1 x	842299	5,60
	1 x		2 x	1 x	842268	6,45

3. Almennar öryggisupplýsingar: Pakkningin getur valdið köfnunarhættu. Notkun stigans innifelur ávallt þá hættu að detta af stiganum og að stigin velti. Þetta getur valdið meiðslum á fólki og skemmdum á hlutum. Stigar og pakkningar eru ekki leikföng. Öll verkefni sem unnin eru með eða á stiganum verða að vera framkvæmd til að lágmarka þessar hættur eins og hægt er. Stiginn er hannaður fyrir létt verkefni og notkun í stuttan tíma. Ekki vinna of lengi á stiganum án þess að taka reglulega hvíld. Þreyta er hættu og getur haft áhrif á öugga notkun stigans. Stigann verður að nota við viðeigandi verkefni og má eingöngu nota í ákveðinni stöðu. Aðeins nota þær tröppur sem fylgja. Stiganum og aukahlutum stigans má ekki breyta. Gætið þess ávallt að hafa trausta undirstöðu þegar unnið er með eða á stiganum. Fylgið ávallt reglum og leiðbeiningum, einkum þegar stiginn er notaður til atvinnu. Notið aðeins aukahluti sem samþykktir eru af framleiðanda.  78

4. Uppsetning og notkun: Við uppsetningu og notkun á stiganum er mikilvægt að farið sé eftir leiðbeiningunum sem er að finna á vörinni og í notkunarleiðbeiningum hennar.

Leiðbeiningar um meðhöndlun gluggaþvottastigans: Gluggaþvottastiginn settur upp og komið fyrir með öruggum hætti. Skorður og læsing, stilling og læsing efri hluta stigans, hlutar stigans teknir í sundur; þverbíti settur á.

5. Viðhald/Þjónusta: Viðhalds- og þjónustuvinnu gerð á stiganum er ætlað að gæta þess að stiginn virki almennilega. Athuga þarf stigann reglulega gagnvart skemmdum. Gætið þess að allir hreyfanlegir hlutir stigans virki almennilega. Hreyfanlega hluti þarf að smyrja reglulega. Allar viðgerðir á stiganum þurfa að vera framkvæmdar af fagaðila og í samræmi við leiðbeiningar framleiðanda. Hreinsið ávallt stigann og þá sérstaklega hreyfanlegu hluti hans eftir notkun ef óhreinindi komast á hann. Notið hefðbundin vökvaleysandi hreinsiefni. Notið ekki ágeng eða svarfefni. Ef stiginn er notaður af fagaðilum, þarf að grannskoða hann reglulega af viðurkenndum aðila til að gæta þess að hann sé í góðu ástandi (sjónrænt og með frammistöðuprófi). Ef sú er raunin, er nauðsynlegt að búa til eftirlitsáætlun sem inniheldur tegund, umfang og millibil þess sem eftirlitið er gert. Bil eftirlits þarf að vera ákveðið í samræmi við viðeigandi vinnuskilyrði, sérstaklega ef stiginn er mikið notaður, hleðslu sem sett er á stigann og tíðni og alvarlegi þeirra galla sem fundist hafa í fyrra eftirliti. Eigandi er einnig ábyrgur gagnvart því að taka gallaða stiga úr notkun á þann hátt að ekki sé hægt að nota þá fyrr en gert hefur verið við þá eða þeir fjarlægðir varanlega.

Aukahlutir stiga:	eftirlitsstaðir:	já/nei	
1. Almennir eftirlitsstaðir	Allar festingar (hnoðnaglar, skrúfur, boltar o.s.frv) verða að vera á sínum stað. eru einhverjar festingar lausar eða tærðar? eru einhver óhreinindi (t.d. mold, leðja, málning, olía eða fita) á stiganum?	<input type="checkbox"/>	<input type="checkbox"/>
2. Hliðarrimar eða tröppur	Ekki má vanta rimar/tröppur. eru hliðarrimar eða handrið beygðar, skakkar, beyglaðar eða tærðar? eru tröppurnar slitnar, lausar, tærðar eða skemmdar? Er undirstöðuplata (ef til staðar) eða hlutar hennar/ festingar skemmdar, tærðar, eða þær vantar?	<input type="checkbox"/>	<input type="checkbox"/>
3. Samsetningarhlutir, leiðarvísar, útbúnaður	Athugið hvort leiðarvísir stigans, læsibúnaður og öryggisbúnaður virki og sé ekki tærður eða skemmdur. Er læsibúnaður og öryggisbúnaður, eða hornsporar, skemmdir, lausir eða tærðir, eða ekki til staðar?	<input type="checkbox"/>	<input type="checkbox"/>
4. Fætur, jafnvægisstöð	Athugið hvort fætur og jafnvægisstöð virki vel og séu ekki tærð eða skemmd. Allar fóthettur verða að vera á sínum stað. eru fætur stigans lausir, slitnir eða tærðir?	<input type="checkbox"/>	<input type="checkbox"/>
5. Merki á stiga/Notenda og leiðbeiningarvísir	Eru allar merkingar á stiga og leiðbeiningarvísir á sínum stað og læsileg?	<input type="checkbox"/>	<input type="checkbox"/>
NIÐURSTÖÐUR	Stiginn er í góðu ásigkomulagi og í notkunarástandi.	<input type="checkbox"/>	<input type="checkbox"/>
	s má eingöngu nota eftir að viðgerð.	<input type="checkbox"/>	<input type="checkbox"/>
	Stiginn er ónýtur og honum þarf að farga.	<input type="checkbox"/>	<input type="checkbox"/>

6. Geymsla: Festið og bindið niður stigann á öruggan hátt þegar þið flytjið hann (t.d. á þakfestingar eða í bílum) til að forðast skemmdir. Stigann á að geyma í þurru umhverfi annaðhvort uppistandandi, flatur á jörðinni eða hengdur á vegg með viðeigandi veggfestingum. Hann þarf að geyma á þann hátt svo hann skemmist ekki og alla hluta stigans þarf að verja frá veðri. Stigann þarf að geyma svo hann sé varinn gagnvart börnum og svo að hann valdi ekki hættu (t.d. fallhættu). Ennfremur þarf að geyma hann á þann hátt að ekki sé hægt að nota hann/fjarlægja við ólögmat athæfi.

7. Pakkning/Förgun: Farga þarf pakkningu í samræmi við viðeigandi reglugerðir og lög. Þegar líftíma stigans er náð, þarf að farga honum í samræmi við viðeigandi reglugerðir og lög. Al er hágæða málmur og ætti að endurnýta. Vinsamlegast athugið frekari upplýsingar um endurvinnslu hjá staðbundnum yfirvöldum.

8. Líftími: Þessi stigi er hágæðavara og hannaður svo að hann eigi langan líftíma ef hann er notaður á viðeigandi hátt og er haldið vel við.

9. Framleiðandi: KRAUSE-Werk GmbH & Co. KG • Am Kreuzweg 3 • D-36304 Alsfeld
Tel.: +49 (0) 66 31 / 7 95-0 • Fax: +49 (0) 66 31 / 7 95-139 • E-Mail: info@krause-systems.de
www.krause-systems.com • Útgáfudagur: 02/05/2023

it **Premessa:** Il presente manuale d'istruzioni per l'uso descrive come utilizzare in sicurezza la scala a libro. Per ragioni di sicurezza, si prega di leggere con attenzione il presente manuale d'uso e di conservarlo per future consultazioni. In caso di vendita della scala, il manuale d'istruzioni deve essere consegnato al nuovo proprietario.

1. Utilizzo conforme: Questa scala è un attrezzo di lavoro mobile, che può essere collocata in luoghi diversi. Con questa scala è possibile eseguire lavori di piccola entità, ad altezze in cui l'impiego di altri attrezzi di lavoro non è inadeguato (si veda la Direttiva sulla sicurezza nelle aziende). Questa scala può essere utilizzata solo come indicato nel presente manuale d'istruzioni d'uso. Qualsiasi altro impegno è da considerarsi non conforme. Si declina ogni responsabilità per danni derivanti da uso improprio. Questo tipo di scale dovrebbe essere utilizzato di preferenza in ambienti interni. Modifiche apportate alla scala e non autorizzate dal fabbricante portano al decadimento della garanzia.

2. Informazioni tecniche: Raffigurazione della scala per la pulizia vetri ed elenco dei componenti. Le informazioni tecniche per i diversi tipi di scala sono applicate sul prodotto. Nella tabella si trovano ulteriori informazioni.

Denominazione	Scala per la pulizia vetri		
	con pioli	con gradini	con gradini R13
	Art. n.	Art. n.	Art. n.
Elemento inferiore a 2 pezzi	842312	842022	842213
Elemento inferiore a 5 pezzi	842305	842015	842206
Elemento centrale a 5 pezzi	842329	842039	842220
Elemento superiore a 5 pezzi	842336	842046	842237

Denominazione	Scala per la pulizia vetri Altezze complete		
	con pioli	con gradini	con gradini R13
	Art. n.	Art. n.	Art. n.
Elemento inferiore + elemento superiore a 2 pezzi	842374	842084	842275
Elemento inferiore + elemento superiore a 5 pezzi	842343	842053	842244
Elemento inferiore + elemento centrale + elemento superiore a 2 pezzi	842381	842091	842282
Elemento inferiore + elemento centrale + elemento superiore a 5 pezzi	842350	842060	842251
Elemento inferiore + elemento centrale (2x) + elemento superiore a 2 pezzi	842398	842107	842299
Elemento inferiore + elemento centrale (2x) + elemento superiore a 5 pezzi	842367	842077	842268

Scala a pioli, combinazioni consentite

Denominazione	Elemento inferiore	Elemento inferiore	Elemento centrale	Elemento superiore	Altezze complete art. n.	Lunghezza scala in m
Art. n.	842312	842305	842329	842336		
Numero di pioli	2	5	5	5		
Numero di elementi della scala	1 x			1 x	842374	2,80
		1 x		1 x	842343	3,65
	1 x		1 x	1 x	842381	4,20
		1 x	1 x	1 x	842350	5,05
	1 x		2 x	1 x	842398	5,60
		1 x	2 x	1 x	842367	6,45

Scala a gradini, combinazioni consentite

Denominazione	Elemento inferiore	Elemento inferiore	Elemento centrale	Elemento superiore	Altezze complete art. n.	Lunghezza scala in m
Art. n.	842022	842015	842039	842046		
Numero di gradini	2	5	5	5		
Numero di elementi della scala	1 x			1 x	842084	2,80
		1 x		1 x	842053	3,65
	1 x		1 x	1 x	842091	4,20
		1 x	1 x	1 x	842060	5,05
	1 x		2 x	1 x	842107	5,60
		1 x	2 x	1 x	842077	6,45

Scala a gradini R13, combinazioni consentite

Denominazione	Elemento inferiore	Elemento inferiore	Elemento centrale	Elemento superiore	Altezze complete art. n.	Lunghezza scala in m
Art. n.	842213	842206	842220	842237		
Numero di gradini	2	5	5	5		
Numero di elementi della scala	1 x			1 x	842275	2,80
		1 x		1 x	842244	3,65
	1 x		1 x	1 x	842282	4,20
		1 x	1 x	1 x	842251	5,05
	1 x		2 x	1 x	842299	5,60
		1 x	2 x	1 x	842268	6,45

3. Avvertenze di sicurezza generali: Pericolo di soffocamento a causa dell'imballaggio. Con l'utilizzo di questa scala sussiste il sostanziale pericolo di caduta o di ribaltamento, per cui le persone possono essere ferite e le cose danneggiate. Scale e materiale per imballaggio non sono giocattoli per bambini. Tutti i lavori con o sulla scala devono essere eseguiti in modo tale che questi pericoli siano minimizzati. La scala deve essere utilizzata per lavori leggeri, di breve durata. Non lavorare sulla scala per un tempo troppo prolungato, senza regolari pause. La stanchezza ne compromette l'utilizzo sicuro. La scala deve essere adatta per il rispettivo impiego e può essere utilizzata solo nella posizione di installazione stabilita. Utilizzare solo superfici di calpestio previste. Non apportare modifiche alla scala e alle rispettive parti. Eseguendo i lavori, come pure in caso di salita o discesa, prestare attenzione ad avere una presa salda. Rispettare tassativamente le norme e le disposizioni nazionali vigenti, in particolare in caso di impiego in ambito professionale. Utilizzare solo accessori approvati dal fabbricante.  78

4. Collocazione/utilizzo: Per la collocazione e l'utilizzo della scala è indispensabile rispettare le avvertenze riportate sul prodotto e nelle Istruzioni per l'uso.

Avvertenze per la movimentazione della scala per la pulizia vetri: Collocazione e posizionamento sicuri della scala per la pulizia vetri. Sistema a innesto e messa in sicurezza, spostamento e messa in sicurezza degli elementi superiori della scala, distacco di elementi della scala; montaggio della traversa.

5. Manutenzione/Conservazione: La pulizia e la manutenzione devono assicurare la funzionalità della scala. Occorre verificare la presenza di danni sulla scala con regolarità. Occorre assicurare il funzionamento delle parti mobili, che devono essere lubrificate regolarmente. Le riparazioni della scala devono essere eseguite da una persona competente e nel rispetto delle istruzioni del fabbricante. La sporcizia visibile dovrebbe essere rimossa dalla scala, in particolare dalle parti mobili, subito dopo l'uso. Utilizzare solo detergenti idrosolubili, comunemente disponibili in commercio, non aggressivi e non abrasivi. Nel caso di utilizzo della scala per uso industriale, è necessario che una persona competente ne controlli regolarmente e ripetutamente lo stato regolamentare (controllo visivo e funzionale). A questo proposito, è necessario stabilire il tipo, l'entità e i tempi dei controlli necessari. Gli intervalli dei controlli dipendono dalle condizioni di funzionamento, in particolare dalla frequenza di utilizzo, dalla sollecitazione durante l'utilizzo, nonché dalla frequenza e da seri difetti accertati in occasione di precedenti controlli. L'imprenditore deve premurarsi anche di impedire l'utilizzo di scale difettose e conservarle in modo tale che non sia possibile un loro ulteriore utilizzo fino all'adeguata riparazione o smaltimento.

Elementi della scala:	Punti di controllo:	si/no	
1. Punti di controllo generali	Tutti gli elementi di fissaggio (rivetti, viti, bulloni, ecc.) devono essere presenti al completo. Gli elementi di fissaggio sono, ad esempio, allentati o corrosi? Sono presenti sulla scala impurità (ad es. sporcizia, fango, vernice, olio o grasso)?	<input type="checkbox"/>	<input type="checkbox"/>
2. Montante/Gradini e pioli/Staffe di sicurezza	Tutti i gradini/pioli devono essere disponibili al completo. I montanti, i gradini/pioli, le staffe di sicurezza sono, ad esempio, deformati, distorti, ammaccati, incrinati o corrosi? I gradini e/o i pioli sono, ad esempio, usurati, laschi, corrosi o danneggiati? La piattaforma (se disponibile) o i componenti e i loro elementi di fissaggio sono danneggiati o corrosi o mancanti?	<input type="checkbox"/>	<input type="checkbox"/>
3. Dispositivi di fissaggio, guida scala, ferramenta	Verificare la funzionalità e il serraggio, ma anche danni e corrosione delle guide, dei bloccaggi e dei dispositivi di sicurezza. I bloccaggi o i dispositivi di sicurezza o i rinforzi angolari sono, ad esempio, danneggiati, allentati o corrosi o del tutto mancanti?	<input type="checkbox"/>	<input type="checkbox"/>
4. Piedini e traverse	Verificare la funzionalità e il serraggio, ma anche danni e corrosione di piedini e traverse della scala. Tutti i piedini/cappucci terminali devono essere presenti. I piedini sono allentati, usurati o corrosi?	<input type="checkbox"/>	<input type="checkbox"/>
5. Contrassegni della scala/Manuale d'istruzioni d'uso	Tutti i contrassegni nonché il manuale d'istruzioni d'uso sono presenti e chiaramente leggibili?	<input type="checkbox"/>	<input type="checkbox"/>
RISULTATO	La scala non presenta difetti e può essere ancora utilizzata.	<input type="checkbox"/>	<input type="checkbox"/>
	La scala può essere utilizzata ancora solo dopo la riparazione.	<input type="checkbox"/>	<input type="checkbox"/>
	La scala è difettosa e deve essere smaltita.	<input type="checkbox"/>	<input type="checkbox"/>

6. Immagazzinaggio: Al fine di evitare qualsiasi danno, la scala deve essere fissata in modo sicuro durante il trasporto (ad es. su portapacchi o in auto). La scala dovrebbe essere immagazzinata in un luogo asciutto, in posizione verticale, in piano o appesa alla parete tramite un supporto per parete. Qualsiasi danno deve essere escluso e tutte le parti devono essere protette da agenti atmosferici. La scala deve essere immagazzinata in modo tale che sia protetta da bambini che giocano e che non sia d'intralcio alle persone (ad es. pericolo di inciampo).

7. Imballaggio/Smaltimento: L'imballaggio deve essere smaltito in conformità con le norme e leggi in vigore. Alla decadenza dell'idoneità all'uso, la scala deve essere smaltita in conformità con le disposizioni vigenti. L'alluminio è un materiale prezioso e dovrebbe essere destinato al processo di riciclo. Il suo comune competente Le fornisce informazioni dettagliate al riguardo.

8. Durata d'uso prevista: Se utilizzata conformemente alle indicazioni e mantenuta regolarmente, la scala è un attrezzo di lavoro utilizzabile per lungo tempo.

9. Dati del fabbricante: KRAUSE-Werk GmbH & Co. KG • Am Kreuzweg 3 • D-36304 Alsfeld
 Tel.: +49 (0) 66 31 / 7 95-0 • Fax: +49 (0) 66 31 / 7 95-139 • E-Mail: info@krause-systems.de
 www.krause-systems.com • Data di emissione: 02/05/2023

mk Вовед: Ова упатство за работа и ракување ја опишува безбедната употреба на скала. Пред употреба внимателно прочитајте го упатството за работа и ракување и чувајте го за во иднина. При предавање на скалата на друго лице мора да се предаде и упатството за работа и ракување.

1. Наменета употреба: Оваа скала е мобилна работна алатка која може да се постави на различни места. Може да се користи за изведуваче работи со мали размери, на висина, кадешто употребата на друга работна опрема не е соодветна (види закон за безбедност на опремата). Скалата може да се користи само како што е опишано во ова упатство за работа и ракување. Секоја друга употреба се смета за несоодветна. Не се презема одговорност за штета предизвикана од неправилна употреба. Овој вид скали треба да се користат во затворени простории. Промените на скалата кои не се одобрени од производителот ќе ја понишат гаранцијата.

2. Технички информации: Претставување на скалата за чистење стакло и наведување на компонентите на скалата. Техничките информации релевантни за соодветниот тип на скали се наведени на производот. Погледнете ја табелата за повеќе информации.

Ознака	Скала за чистење стакло		
	со скалила	со скали	со скали R13
	Бр. на арт.	Бр. на арт.	Бр. на арт.
2 долен дел	842312	842022	842213
5 долен дел	842305	842015	842206
5 среден дел	842329	842039	842220
5 горен дел	842336	842046	842237

Ознака	Скала за чистење стакло Вкупно висини		
	со скалила	со скали	со скали R13
	Бр. на арт.	Бр. на арт.	Бр. на арт.
2 долен дел + горен дел	842374	842084	842275
5 долен дел + горен дел	842343	842053	842244
2 долен дел + среден дел + горен дел	842381	842091	842282
5 долен дел + среден дел + горен дел	842350	842060	842251
2 долен дел + 2 x среден дел + горен дел	842398	842107	842299
5 долен дел + 2 x среден дел + горен дел	842367	842077	842268

Скалила за скала, дозволени комбинации на скали

Ознака	Долен дел	Долен дел	Среден дел	Горен дел	Целосни висини	Должина на скала во m
Бр. на арт.	842312	842305	842329	842336		
Број на скалила	2	5	5	5	Бр. на арт.	
Број на делови на скалата	1 x			1 x	842374	2,80
		1 x		1 x	842343	3,65
	1 x		1 x	1 x	842381	4,20
		1 x	1 x	1 x	842350	5,05
	1 x		2 x	1 x	842398	5,60
	1 x		2 x	1 x	842367	6,45

Скали на скалата, дозволени комбинации на скали

Ознака	Долен дел	Долен дел	Среден дел	Горен дел	Целосни висини	Должина на скала
Бр. на арт.	842022	842015	842039	842046		
Број на скали	2	5	5	5	Бр. на арт.	во m
Број на делови на скалата	1 x			1 x	842084	2,80
		1 x		1 x	842053	3,65
	1 x		1 x	1 x	842091	4,20
		1 x	1 x	1 x	842060	5,05
	1 x		2 x	1 x	842107	5,60
		1 x	2 x	1 x	842077	6,45

Скали на скалата R13, дозволени комбинации на скали

Ознака	Долен дел	Долен дел	Среден дел	Горен дел	Целосни висини	Должина на скала
Бр. на арт.	842213	842206	842220	842237		
Број на скали	2	5	5	5	Бр. на арт.	во m
Број на делови на скалата	1 x			1 x	842275	2,80
		1 x		1 x	842244	3,65
	1 x		1 x	1 x	842282	4,20
		1 x	1 x	1 x	842251	5,05
	1 x		2 x	1 x	842299	5,60
		1 x	2 x	1 x	842268	6,45

3. Општи безбедносни упатства: Опасност од задушвање од пакувањето. Кога ја користите оваа скала, постои ризик од паѓање или превртување. Така има опасност од повреда на луѓет или оштетување на предмети. Скалата и материјалите за пакување не се играчки за деца. Сите работи со и на скалата се вршат на таков начин што ќе ги минимизираат овие опасности. Скалата да се користи само за лесна работа со кратко траење. Не работете премногу долго на скалата без редовни прекини. Заморот го загрозува безбедното користење. Скалата мора да биде соодветна за конкретната употреба и може да се користи само во наведените позиции за поставување. Да се употребуваат само предвидените површини за стоење. Скалата т.е. деловите на скалата не смеат да се менуваат. Внимавајте на безбедно позиционирање додека работите и се качувате или слегувате. Мора да се почитуваат важечките национални правила и прописи, особено при професионална примена. Користете само додатоци одобрени од производителот. 

4. Склопување/ракување: При склопување и ракување со скалата, мора да се почитуваат напомените на производот и во упатството за употреба и ракување.

Напомени за ракување со скалата за чистење стакло: Безбедно поставување и позиционирање на скалата за чистење стакло. Систем за заклучување и прицврстување, прилагодување и прицврстување на горните делови од скалата, одвојување на деловите од скалата; Монтирајте го попречниот носач.

5. Одржување/поправка: Негата и одржувањето на скалата треба да го осигураат нејзиното правилно функционирање. Скалата мора редовно да се проверува за оштетување. Мора да се осигури функцијата на подвижните делови. Подвижните делови мора редовно да се подмачкуваат. Поправките на скалата мора да ја врши стручно лице и во согласност со упатствата на производителот. Чистењето на скалата при видливи нечистотии, особено на сите подвижни делови, треба да се врши веднаш по употребата. Користете само комерцијални детергенти растворливи во вода. Не користете агресивни абразивни средства. Во случај на комерцијална употреба на скалата, задолжителна е редовна, повторлива проверка на законски соодветната состојба од страна на квалификувано лице (визуелна и функционална проверка). Притоа се наведуваат видот, обемот и роковите на потребните проверки. Временските интервали за испитувањето се одредуваат според условите за работа, особено според зачестеноста на употреба, оптоварувањето за време на употребата и зачестеноста и сериозноста на откриените недостатоци за време на претходните проверки. Претприемачот, исто така, мора да се осигура дека неисправната скала е тргната од употреба и се чува на начин така што не можа да се употребува повторно додека не биде соодветно поправена или отстранета.

Елемент(и) на скалата:	Точки за проверка:	да/не
1. Општи точки за проверка	Сите прицврстувања (навртки, завртки, нитни, итн.) мора да бидат комплетни. Дали можеби прицврстувањата се лабави или кородирани? Дали на скалата се присутни нечистотии (на пример, кал, лак, масло или маст)?	
2. Штици на скалата/ скалила т.е. нивоа на скалата/ безбедносни држачи	Сите скалила на скалата (нивоа) мора да се достапни во целост. Дали штиците на скалата, нивоата на скалата или безбедносните држачи можеби се свиткани, извртени, избушени, напукнати или кородирани? Дали платформата (ако постои) или деловите/прицврстувањата се оштетени или кородирани или недостасуваат?	
3. Елементите за прицврстување, шините, спојки	Проверете ги шините, спојките и сигурноспните уреди за функционалност и цврстина, како и за оштетување и корозија. Дали можеби уредите за заклучување или сигурносните уреди или аголните затегнувања се оштетени, изгубени или кородирани, или целосно недостасуваат?	
4. Ногарки, напречен дел	Проверете ги ногарките, напречниот дел за функционалност и цврстина, како и за оштетување и корозија. Мора да бидат достапни сите ногарки/крајни капачиња на скалата. Дали ногарките на скалата се лабави, истрошени или кородирани?	
5. Ознаки на скалата/ Упатство за работа и ракување	Дали се достапни и читливи сите ознаки на скалата?	
РЕЗУЛТАТИ	Скалата е во ред може да се користи повторно.	
	Скалата смее да се користи само по поправка.	
	Скалата е дефектна и мора да се отстрани.	

6. Складирање: За да се избегне каква било штета, скалата мора да биде безбедно прицврстена за време на транспорт (на пр. на кровен носач или во автомобилот). Складирањето на скалата треба да се врши вертикално во сува средина, лежејќи рамно или viseјќи на сидот на соодветен сиден држач. Секоја штета мора да се исклучи и сите делови мора да бидат заштитени од атмосферски влијанија. Скалата мора да се чува заштитена од играње на деца и за да не се повреди никој (можна опасност од сопнување). Дополнително, таа треба да се чува на таков начин што не може да се користи/искористува за криминални цели.

7. Пакување/отстранување: Пакувањето мора да се отстрани во согласност со важечките прописи и закони. По завршување на животниот век, скалата мора да се отстрани во согласност со важечките прописи. Алуминиумот е висококвалитетен материјал и треба да се рециклира. За подетални информации, ве молиме контактирајте го локалниот комунален орган.

8. Рок на употреба: Кога правилно се користи и редовно се одржува, скалата е долгорочна работна алатка.

9. Информации на производителот: KRAUSE-Werk GmbH & Co. KG • Am Kreuzweg 3 • D-36304 Alsfeld
Tel.: +49 (0) 66 31 / 7 95-0 • Fax: +49 (0) 66 31 / 7 95-139 • E-Mail: info@krause-systems.de

www.krause-systems.com • Датум на издавање: 02/05/2023

nl Inleiding: In deze gebruiks- en bedieningshandleiding wordt het veilige gebruik van de aanzetladder beschreven. Lees deze gebruiks- en bedieningshandleiding om veiligheidsredenen vóór gebruik goed door en bewaar deze om later te kunnen nalezen. Wanneer de ladder wordt doorgegeven, moet de gebruiks- en bedieningshandleiding worden meegegeven.

1. Gebruik volgens de voorschriften: Deze ladder is een mobiel werkmiddel dat op verschillende plaatsen kan worden gebruikt. Met deze ladder kunnen werkzaamheden van geringe omvang op hoogte worden uitgevoerd, waarbij het gebruik van andere werkmiddelen niet naar verhouding is (zie Duitse veiligheidsverordening voor gebruiksmiddelen). Deze ladder mag alleen worden gebruikt zoals beschreven in deze gebruiks- en bedieningshandleiding. Elk ander gebruik geldt als ongeoorloofd. Voor schades die zijn ontstaan door ongeoorloofd gebruik wordt geen aansprakelijkheid aanvaard. Dit soort ladders dient bij voorkeur binnenshuis te worden gebruikt. Veranderingen aan de ladder waarvoor de fabrikant geen toestemming heeft gegeven, leiden tot het vervallen van de garantie en vrijwaring.

2. Technische informatie: Beschrijving van de glazenwasserladder en opsomming van de onderdelen van de ladder. De voor het betreffende laddertype relevante technische informatie is op het product aangebracht. In de tabel vindt u meer informatie.

Beschrijving	Glazenwasserladder		
	met sporten	met treden	met treden R13
	Art.nr.	Art.nr.	Art.nr.
Onderdeel met 2 sporten	842312	842022	842213
Onderdeel met 5 sporten	842305	842015	842206
Middendeel met 5 sporten	842329	842039	842220
Bovendeel met 5 sporten	842336	842046	842237

Beschrijving	Glazenwasserladder Complete hoogtes		
	met sporten	met treden	met treden R13
	Art.nr.	Art.nr.	Art.nr.
Onderdeel met 2 sporten + bovendeel	842374	842084	842275
Onderdeel met 5 sporten + bovendeel	842343	842053	842244
Onderdeel met 2 sporten + middendeel + bovendeel	842381	842091	842282
Onderdeel met 5 sporten + middendeel + bovendeel	842350	842060	842251
Onderdeel met 2 sporten + 2x middendeel + bovendeel	842398	842107	842299
Onderdeel met 5 sporten + 2x middendeel + bovendeel	842367	842077	842268

Sportenladder, toegestane laddercombinaties

Beschrijving	Onderdeel	Onderdeel	Middendeel	Bovendeel	Complete hoogtes	Ladderlengte
Art.nr.	842312	842305	842329	842336	art.nr.	in m
Aantal sporten	2	5	5	5		
Aantal ladderdelen	1 x			1 x	842374	2,80
		1 x		1 x	842343	3,65
	1 x		1 x	1 x	842381	4,20
		1 x	1 x	1 x	842350	5,05
	1 x		2 x	1 x	842398	5,60
	1 x	2 x	1 x	842367	6,45	

Ladder met treden, toegestane laddercombinaties

Beschrijving	Onderdeel	Onderdeel	Middendeel	Bovendeel	Complete hoogtes	Ladderlengte
Art.nr.	842022	842015	842039	842046	art.nr.	in m
Aantal treden	2	5	5	5		
Aantal ladderdelen	1 x			1 x	842084	2,80
		1 x		1 x	842053	3,65
	1 x		1 x	1 x	842091	4,20
		1 x	1 x	1 x	842060	5,05
	1 x		2 x	1 x	842107	5,60
		1 x	2 x	1 x	842077	6,45

Ladder met treden R13, toegestane laddercombinaties

Beschrijving	Onderdeel	Onderdeel	Middendeel	Bovendeel	Complete hoogtes art.nr.	Ladderlengte in m
Art.nr.	842213	842206	842220	842237		
Aantal treden	2	5	5	5		
Aantal ladderdelen	1 x			1 x	842275	2,80
		1 x		1 x	842244	3,65
	1 x		1 x	1 x	842282	4,20
		1 x	1 x	1 x	842251	5,05
	1 x		2 x	1 x	842299	5,60
		1 x	2 x	1 x	842268	6,45

3. Algemene veiligheidsinstructies: Verstikkingsgevaar door de verpakking. Bij het gebruik van deze ladder bestaat altijd een risico op naar beneden vallen of omvallen. Daardoor kunnen personen gewond raken en voorwerpen worden beschadigd. Ladders en verpakkingsmateriaal zijn geen kinderspeelgoed. Alle werkzaamheden met en op de ladder dienen zodanig te worden uitgevoerd, dat deze risico's zo gering mogelijk worden gehouden. De ladder moet alleen voor eenvoudige werkzaamheden die kort duren worden gebruikt. Werk niet te lang op de ladder zonder de werkzaamheden regelmatig te onderbreken. Vermoeidheid vormt een risico voor een veilig gebruik. De ladder moet voor de desbetreffende toepassing geschikt zijn en mag alleen worden gebruikt in de voorgeschreven plaatsingspositie. Gebruik alleen de daarvoor bestemde treden. De ladder resp. delen van de ladder mogen niet worden veranderd. Let er tijdens het werken en bij het naar boven en naar beneden klimmen op dat u zich goed vasthoudt. De nationale geldige bepalingen en voorschriften moeten met name bij professioneel gebruik beslist in acht worden genomen. Gebruik alleen door de fabrikant goedgekeurd toebehoren.  78

4. Montage/bediening: Bij het monteren en bedienen van de ladder moeten de instructies op het product en in de gebruiks- en bedieningshandleiding in acht worden genomen.

Aanwijzing voor het hanteren van de glazenwasserladder: Veilig opstellen en plaatsing van de glazenwasserladder. Vergrendelingssysteem en borging, afstelling en borging van de bovenste ladderdelen, scheiden van de ladderdelen; traverse monteren.

5. Onderhoud: Het onderhoud van de ladder moet een goede functie waarborgen. De ladder moet regelmatig op beschadigingen worden gecontroleerd. De functie van beweeglijke onderdelen moet gewaarborgd zijn. Beweeglijke onderdelen moeten regelmatig worden geolied. Reparaties aan de ladder moeten door een deskundige persoon en in overeenstemming met de instructies van de fabrikant worden uitgevoerd. De ladder en met name alle beweeglijke onderdelen, moeten bij zichtbare vervuiling direct na gebruik worden schoongemaakt. Gebruik alleen gangbare, in water oplosbare reinigingsmiddelen. Gebruik geen agressieve, schurende middelen. Bij industrieel gebruik moet regelmatig periodiek door een bevoegde persoon worden gecontroleerd of de ladder zich in de voorgeschreven toestand bevindt (visuele en functionele controle). Hiervoor moeten soort, omvang en termijnen van de vereiste keuringen worden vastgelegd. De tussenpozen van de controles zijn afgestemd op de gebruiksomstandigheden, met name op gebruiksfrequentie, de belasting tijdens het gebruik evenals de frequentie en ernst van vastgestelde gebreken bij voorafgaande controles. De ondernemer dient er eveneens voor te zorgen dat beschadigde ladders aan het gebruik worden onttrokken en zodanig worden opgeborgen, dat ze niet meer kunnen worden gebruikt totdat ze vakkundig zijn gerepareerd of afgevoerd.

Ladderelement(en):	Controlepunten:	ja/nee
1. Algemene controlepunten	Alle bevestigingen (klinknagels, schroeven, bouten, enz.) moeten volledig aanwezig zijn. Zitten bevestigingen los of zijn ze gecorrodeerd? Zijn er verontreinigingen (bijv. vuil, modder, verf, olie of vet) op de ladder aanwezig?	<input type="checkbox"/>
2. Ladderboom/laddersporten resp. laddertreden/veiligheidsbeugels	Alle laddersporten/-treden moeten volledig aanwezig zijn. Zijn ladderbomen, laddertreden resp. veiligheidsbeugels evt. verbogen, verdraaid, ingedeukt, gescheurd of gecorrodeerd? Zijn laddersporten resp. laddertreden evt. versleten, gecorrodeerd, zitten ze los of zijn ze beschadigd? Zijn het platform (indien aanwezig) of onderdelen/bevestigingen hiervan beschadigd of gecorrodeerd of ontbreken ze?	<input type="checkbox"/>

3. Verbindingselementer, laddergeleiding, beslag	Controleer laddergeleidingen, vergrendelingen en veiligheidsvoorzieningen op een correcte functie, beschadigingen en corrosie, en controleer of ze vastzitten. Zijn vergrendelingen, veiligheidsvoorzieningen of hoekverstevingen evt. beschadigd, gecorrodeerd, zitten ze los of ontbreken ze helemaal?	<input type="checkbox"/>	<input type="checkbox"/>
4. Poten, stabiliteitsbalk	Controleer poten en stabiliteitsbalk op een correcte functie, beschadigingen en corrosie, en controleer of ze vastzitten. Alle ladderpoten/eindkappen moeten aanwezig zijn. Zitten ladderpoten los, zijn ze versleten of gecorrodeerd?	<input type="checkbox"/>	<input type="checkbox"/>
5. Laddermarkeringen/ gebuiks- en bedieningshandleiding	Zijn alle laddermarkeringen evenals de gebuiks- en bedieningshandleiding aanwezig en goed leesbaar?	<input type="checkbox"/>	<input type="checkbox"/>
RESULTAAT	De ladder is in orde en kan verder worden gebruikt.	<input type="checkbox"/>	<input type="checkbox"/>
	De ladder mag pas na reparatie weer worden gebruikt.	<input type="checkbox"/>	<input type="checkbox"/>
	De ladder is defect en moet worden afgevoerd.	<input type="checkbox"/>	<input type="checkbox"/>

6. Opbergen: Om welke beschadiging dan ook te voorkomen, moet de ladder tijdens het transport (bijv. op dakdragers of in de auto) goed worden bevestigd. De ladder moet worden opgeborgen in een droge omgeving, rechtop staand, vlak liggend of m.b.v. een geschikte wandhouder aan de muur. Elke beschadiging moet worden uitgesloten en alle onderdelen moeten tegen alle weersomstandigheden worden beschermd. De ladder moet zodanig worden opgeborgen, dat deze niet door spelende kinderen kan worden gebruikt en er geen personen worden belemmerd (evt. struikelgevaar). Verder moet de ladder zo worden opgeborgen, dat deze niet zomaar voor criminele doeleinden kan worden meegenomen/gebruikt.

7. Verpakking/afvoer: De verpakking moet volgens de geldende bepalingen en wetten worden afgevoerd. Na het einde van de bruikbaarheid moet de ladder overeenkomstig de geldende voorschriften worden afgevoerd. Aluminium is een hoogwaardig materiaal en dient te worden gerecycled. Gedetailleerde informatie hierover is verkrijgbaar bij uw gemeente.

8. Gebruiksduur: Bij gebruik volgens de voorschriften en regelmatig onderhoud kan de ladder langdurig worden gebruikt.

9. Fabrieksinformatie: KRAUSE-Werk GmbH & Co. KG • Am Kreuzweg 3 • D-36304 Alsfeld
Tel.: +49 (0) 66 31 / 7 95-0 • Fax: +49 (0) 66 31 / 7 95-139 • E-Mail: info@krause-systems.de

www.krause-systems.com • Uitgavedatum: 02.05.2023

no Innledning: Denne bruker- og betjeningsveiledningen beskriver sikker bruk av trappestigen. Vennligst les grundig gjennom denne bruker- og betjeningsveiledningen før bruk på grunn av sikkerheten, og oppbevar den for framtidig oppslag. Hvis stigen leveres videre til ny eier skal bruker- og betjeningsveiledningen følge med.

1. Tiltent bruk: Denne stigen er et mobil arbeidsredskap som kan brukes på forskjellige steder. Med denne stigen kan det utføres mindre omfangsrike arbeider i høyder der bruken av annet arbeidsverktøy ikke står i forhold (se Sikkerhetsforordning for driftsmidler). Denne stigen må kun brukes som beskrevet i denne bruker- og betjeningsveiledningen. Enhver annen bruk er å forstå som ikke tiltent. Det overtas intet ansvar for skader som måtte oppstå ved ikke tiltent bruk. Denne typen stiger bør fortrinnsvis brukes innendørs. Forandringer på stigen som ikke er autorisert av produsenten, medfører at alle garantier faller bort.

2. Teknisk informasjon: Beskrivelse av stigen til vinduspuss og opplisting av stige-komponentene. Den tekniske informasjonen som gjelder for den enkelte stigetype, står på produktet. Du finner ytterligere informasjon i tabellen.

Navn	Stige til vinduspuss		
	med sprosser	med trinn	med trinn R13
	Art.-nr.	Art.-nr.	Art.-nr.
2 i underdel	842312	842022	842213
5 i underdel	842305	842015	842206
5 i middtel	842329	842039	842220
5 i overdel	842336	842046	842237

Navn	Stige til vinduspuss Totalhøyder		
	med sprosser	med trinn	med trinn R13
	Art.-nr.	Art.-nr.	Art.-nr.
2 i underdel + overdel	842374	842084	842275
5 i underdel + overdel	842343	842053	842244
2 i underdel + midtdel + overdel	842381	842091	842282
5 i underdel + midtdel + overdel	842350	842060	842251
2 i underdel + 2 x midtdel + overdel	842398	842107	842299
5 i underdel + 2 x midtdel + overdel	842367	842077	842268

Sprossestige, godkjente stigekombinasjoner

Navn	Underdel	Underdel	Midtdel	Overdel	Komplett-høyder	Stigelengde i m
Art.-nr.	842312	842305	842329	842336	Art.-nr.	
Antall sprosser	2	5	5	5		
Antall stigedeler	1 x			1 x	842374	2,80
		1 x		1 x	842343	3,65
	1 x		1 x	1 x	842381	4,20
		1 x	1 x	1 x	842350	5,05
	1 x		2 x	1 x	842398	5,60
	1 x		2 x	1 x	842367	6,45

Trinnstige, godkjente stigekombinasjoner

Navn	Underdel	Underdel	Midtdel	Overdel	Komplett-høyder	Stigelengde i m
Art.-nr.	842022	842015	842039	842046	Art.-nr.	
Antall trinn	2	5	5	5		
Antall stigedeler	1 x			1 x	842084	2,80
		1 x		1 x	842053	3,65
	1 x		1 x	1 x	842091	4,20
		1 x	1 x	1 x	842060	5,05
	1 x		2 x	1 x	842107	5,60
	1 x		2 x	1 x	842077	6,45

Trinnstige R13, godkjente stigekombinasjoner

Navn	Underdel	Underdel	Midtdel	Overdel	Komplett-høyder	Stigelengde i m
Art.-nr.	842213	842206	842220	842237	Art.-nr.	
Antall trinn	2	5	5	5		
Antall stigedeler	1 x			1 x	842275	2,80
		1 x		1 x	842244	3,65
	1 x		1 x	1 x	842282	4,20
		1 x	1 x	1 x	842251	5,05
	1 x		2 x	1 x	842299	5,60
	1 x		2 x	1 x	842268	6,45

3. Generelle sikkerhetsanvisninger: Kvelningsfare fra emballasjen. Ved bruken av denne stigen er det prinsipielt fare for fall henholdsvis velt. Derigjennom kan personer og gjenstander skades. Stiger og emballasjemateriale er ikke leketøy for barn. Alt arbeid med og på stigen skal gjennomføres slik at disse farene blir så små som mulig. Stigen skal kun brukes til lette arbeider over kort tid. Ikke arbeid for lenge på stigen uten regelmessige pauser. Tretthet setter sikker bruk i fare. Stigen må være egnet for den aktuelle bruken, og må kun brukes i foreskrevet oppstillingsposisjon. Bruk kun originale trinn. Stigen henholdsvis stigedelene må ikke endres. Pass på å ha sikkert feste under arbeidet så vel som under opp- og nedstigning. Bestemmelser og forskrifter som gjelder nasjonalt må ubetinget overholdes, spesielt ved yrkesmessig bruk. Bruk kun tilbehør som er godkjent av produsenten. ➡ 78

4. Oppstilling/betjening: Ved oppstilling og betjening av stigen er det absolutt påbudt å følge anvisningene på produktet og i brukerveiledningen.

Anvisninger for håndtering av vinduspuss-stigene: Sikker oppstilling og plassering av vinduspuss-stigene. Låsesystem og sikring, regulering av de øvre stigedelene, løsning av stigedelene; montering av travers.

5. Vedlikehold/repasasjon: Stell og vedlikehold av stigen skal sikre dens funksjonalitet. Stigen må regelmessig kontrolleres for skade. Det må sikres at bevegelige deler fungerer som de skal. Bevegelige deler må oljes regelmessig. Reparasjoner på stigen må foretas av en sakkdyndig person og i overensstemmelse med produsentens anvisninger. Rengjøring av stigen, spesielt alle bevegelige deler, bør skje straks etter bruk hvis forurensningen er synlig. Bruk kun vanlige, vannløselige rengjøringsmidler. Aggressive, skuremidler skal ikke brukes. Ved yrkesmessig bruk av stigen anbefales regelmessig, tilbakevendende tilstandskontroll av en ansvarlig person (Visuell kontroll og funksjonskontroll). Her må bestemmes type, omfang og intervall på anbefalte kontroller. Kontrollintervallene retter seg etter driftsforholdene, spesielt etter brukshyppighet, belastningen under bruken samt hyppigheten og alvoret i de feilene som ble funnet ved tidligere kontroller. Bedriften må likeså sørge for at stiger med skade tas ut av bruk og oppbevares slik at gjenbruk ikke er mulig før sakkdyndig reparasjon henholdsvis avhending har funnet sted.

Stigeelement(er):	Kontrollpunkter:	ja/nei
1. Generelle kontrollpunkter	Alle fester (nagler, skruer, bolter etc.) må være fullstendig tilgjengelige. Er fester evt. løse eller rustet? Finnes der forurensning (f. eks smuss, slam, lakk, olje eller fett) på stigen?	<input type="checkbox"/>
2. Stigevanger/stigesprosser henholdsvis stigetripp/sikkerhetsbøyle	Alle stigesprosser (trinn) må være fullstendig tilgjengelige. Er stigevanger, stigetripp henholdsvis sikkerhetsbøyer bøyd, fordreid, bulket, sprukket eller rustet? Er stigesprosser henholdsvis stigetripp utslitt, løse, rustet eller skadet? Er plattformen (hvis den finnes) eller deler/beslag skadet eller korrodert eller mangler?	<input type="checkbox"/>
3. Forbindelsesledd, stigestyling, beslag	Kontroller at stigestylinger, fester og sikkerhetsinnretninger fungerer som de skal og er ordentlig festet, samt om de er skadet eller rustet. Er fester eller sikkerhetsinnretninger skadet, løse eller rustet?	<input type="checkbox"/>
4. Stigeføtter, tverrstag	Kontroller om stigeføtter og tverrstag fungerer som de skal og er ordentlig festet, samt om de er skadet eller rustet. Alle stigeføtter/endekapper må være tilgjengelige. Er stigeføtter løse, slitt eller rustet?	<input type="checkbox"/>
5. Stigemerking/bruker- og betjeningsveiledning	Er alle stigemerkingene og bruker- og betjeningsveiledningen tilgjengelige og godt lesbare?	<input type="checkbox"/>
RESULTAT	Stigen er i orden og kan brukes videre.	<input type="checkbox"/>
	Stigen kan først brukes videre etter reparasjon.	<input type="checkbox"/>
	Stigen er defekt og må kasseres.	<input type="checkbox"/>

6. Lagring: For å unngå enhver skade skal stigen festes på sikker vis under transport (f. eks. på takgrind eller i bil). Stigen bør lagres i tørre omgivelser stående loddrett, liggende flat eller hengende på veggen ved hjelp av egnete veggkroker. Enhver skade må utelukkes og alle deler beskyttes mot værforholdene. Stigen skal lagres slik at den er utilgjengelig for lekende barn og slik at ingen personer hindres av den (evt. snublefare). Videre skal den lagres slik at den ikke uten videre kan brukes for kriminelle formål.

7. Emballasje/avfallshåndtering: Emballasjen skal avhendes i samsvar med gjeldende bestemmelser og lover. Når brukstiden er over må stigen avhendes i samsvar med gjeldende forskrifter. Aluminium er et høyverdig materiale og bør tilføres resirkuleringsprosessen. Detaljerte opplysninger om dette får man fra kommunen.

8. Brukstid: Ved hensiktsmessig bruk og regelmessig vedlikehold er stigen et arbeidsverktøy for langvarig bruk.

9. Produsentinformasjon: KRAUSE-Werk GmbH & Co. KG • Am Kreuzweg 3 • D-36304 Alsfeld
Tel.: +49 (0) 66 31 / 7 95-0 • Fax: +49 (0) 66 31 / 7 95-139 • E-Mail: info@krause-systems.de

www.krause-systems.com • Utgivelsesdato: 02.05.2023

pt **Introdução:** Este manual de instruções e de operação descreve a utilização segura da escada de encosto. Antes da utilização leia atentamente este manual de instruções e de operação por razões de segurança e conserve-o para uma futura consulta. No caso de passagem da escada deve ser entregue o manual de instruções e de operação.

1. Utilização correta: Esta escada é um instrumento de trabalho móvel que pode ser usada em diferentes locais. Com esta escada podem ser executados trabalhos em pequena escala em altura nos quais não é apropriada a utilização de outro instrumento de trabalho (consultar Regulamento sobre a segurança de meios operacionais). Esta escada deve ser usada apenas conforme descrito neste manual de instruções e de operação. Qualquer outra utilização é considerada incorreta. Não é assumida qualquer responsabilidade por danos resultantes de um uso inadequado. Este tipo de escadas deve ser usado preferencialmente em áreas interiores. As alterações na escada que não estejam autorizadas pelo fabricante levam à perda de quaisquer garantias.

2. Informações técnicas: Representação da escada para limpar vidros e listagem dos componentes da escada. As informações técnicas relevantes para o respetivo tipo de escada estão anexadas ao produto. Na tabela encontra mais informações.

Designação	Escada para limpar vidros		
	com degraus	com níveis	com níveis R13
	Ref. ^a	Ref. ^a	Ref. ^a
Parte inferior com 2 degraus	842312	842022	842213
Parte inferior com 5 degraus	842305	842015	842206
Parte central com 5 degraus	842329	842039	842220
Parte superior com 5 degraus	842336	842046	842237

Designação	Escada para limpar vidros Alturas completas		
	com degraus	com níveis	com níveis R13
	Ref. ^a	Ref. ^a	Ref. ^a
Parte inferior + parte superior 2 degraus cada	842374	842084	842275
Parte inferior de 5 degraus + parte superior	842343	842053	842244
Parte inferior + parte central + parte superior 2 degraus cada	842381	842091	842282
Parte inferior de 5 degraus + parte central + parte superior	842350	842060	842251
Parte inferior + 2 x parte central + parte superior 2 degraus cada	842398	842107	842299
Parte inferior 5 degraus + 2 x parte central + parte superior	842367	842077	842268

Escada de degraus, combinações de escada permitidas

Designação	Parte inferior	Parte inferior	Parte central	Parte superior	Alturas completas	Comprimento escada em m
Ref. ^a	842312	842305	842329	842336	Ref. ^a	
Número de degraus	2	5	5	5		
Número de partes da escada	1 x			1 x	842374	2,80
		1 x		1 x	842343	3,65
	1 x		1 x	1 x	842381	4,20
		1 x	1 x	1 x	842350	5,05
	1 x		2 x	1 x	842398	5,60
	1 x		2 x	1 x	842367	6,45

Escada de níveis, combinações de escada permitidas

Designação	Parte inferior	Parte inferior	Parte central	Parte superior	Alturas completas Ref. ^a	Comprimento escada em m
Ref. ^a	842022	842015	842039	842046		
Número de níveis	2	5	5	5		
Número de partes da escada	1 x			1 x	842084	2,80
		1 x		1 x	842053	3,65
	1 x		1 x	1 x	842091	4,20
		1 x	1 x	1 x	842060	5,05
	1 x		2 x	1 x	842107	5,60
		1 x	2 x	1 x	842077	6,45

Escada de níveis R13, combinações de escada permitidas

Designação	Parte inferior	Parte inferior	Parte central	Parte superior	Alturas completas Ref. ^a	Comprimento escada em m
Ref. ^a	842213	842206	842220	842237		
Número de níveis	2	5	5	5		
Número de partes da escada	1 x			1 x	842275	2,80
		1 x		1 x	842244	3,65
	1 x		1 x	1 x	842282	4,20
		1 x	1 x	1 x	842251	5,05
	1 x		2 x	1 x	842299	5,60
		1 x	2 x	1 x	842268	6,45

3. Indicações gerais de segurança: Risco de asfixia através da embalagem. Durante a utilização desta escada subsiste essencialmente o perigo de queda ou tombamento. Por isso, podem ser feridas pessoas e danificados objetos. As escadas e o material da embalagem não são um brinquedo para crianças. Todos os trabalhos com e na escada devem ser realizados de modo que estes perigos sejam minimizados tanto quanto possível. A escada deve ser usada apenas para trabalhos leves de curta duração. Não trabalhar na escada durante períodos prolongados sem pausas regulares. A fadiga compromete um uso seguro. A escada deve ser apropriada para a respetiva utilização e deve ser usada apenas na posição de montagem prescrita. Usar apenas os degraus previstos. A escada ou as peças da escada não devem ser alteradas. Deve zelar-se por uma estabilidade segura durante os trabalhos, assim como durante as subidas e descidas. As disposições e regulamentações nacionais válidas devem ser impreterivelmente respeitadas, em particular no caso de uso profissional. Utilizar apenas acessórios autorizados pelo fabricante. (⇒ 78)

4. Montagem/Utilização: Na montagem e na utilização da escada devem ser observadas impreterivelmente as indicações no produto e nas instruções de utilização e de operação.

Indicações acerca do manuseamento da escada para limpar vidros: Instalação e posicionamento seguro da escada para limpar vidros. Sistema de engate e fixação, ajuste e fixação das partes superiores da escada, separação das partes da escada; Montar travessa.

5. Manutenção/Conservação: A conservação e manutenção da escada devem assegurar o seu bom funcionamento. A escada deve ser regularmente verificada quanto a danos. Deve estar assegurado o funcionamento de peças móveis. As peças móveis devem ser regularmente oleadas. As reparações na escada devem ser realizadas por uma pessoa competente e em conformidade com as instruções do fabricante. A limpeza da escada, em especial de todas as peças móveis, deve ser realizada imediatamente após o uso no caso de sujidade visível. Usar apenas produtos de limpeza comuns, solúveis em água. Não usar produtos agressivos, abrasivos. No caso de uso profissional da escada é necessária uma verificação regular, periódica quanto ao bom estado, por uma pessoa competente (inspeção visual e teste de funcionamento). Para isso devem ser estabelecidos o tipo, escopo e prazos das verificações necessárias. Os intervalos de tempo para a verificação regem-se pelas condições operacionais, em especial de acordo com a frequência de utilização, o desgaste decorrente da utilização, assim como a ocorrência e gravidade de falhas detetadas nas verificações anteriores. O operador deve garantir também que as escadas danificadas não são usadas e são guardadas de modo que não seja possível a continuação do uso até à reparação ou descarte correto.

Elemento(s) de escada:	Pontos de verificação:	sim/não
1. Pontos gerais de verificação	Todas as fixações (rebites, parafusos, pernos, etc.) devem estar disponíveis na íntegra. As fixações estão eventualmente frouxas ou corroídas? Existem impurezas (p. ex. sujidade, lama, tinta, óleo ou lubrificante) na escada?	<input type="checkbox"/>
2. Corrimão da escada/ degraus da escada ou degraus da escada/arco de segurança	Todos os degraus da escada devem estar completos. Os corrimãos, degraus ou arco de segurança estão eventualmente deformados, torcidos, amassados, partidos ou corroídos? Os degraus da escada estão eventualmente desgastados, soltos, corroídos ou danificados? A plataforma (se existente) ou as peças/fixações desta estão danificadas ou corroídas ou em falta?	<input type="checkbox"/>
3. Elementos de conexão, guia da escada, garnições	Verificar as guias da escada, bloqueios e dispositivos de segurança quanto à funcionalidade e estabilidade, assim como quanto a danos e corrosão. Os bloqueios, dispositivos de segurança ou reforços estão eventualmente danificados, frouxos ou corroídos ou estes são inexistentes?	<input type="checkbox"/>
4. Sapatas, travessa transversal	Verificar a travessa transversal e as sapatas quanto à funcionalidade e estabilidade, assim como quanto a danos e corrosão. Devem estar disponíveis todas as sapatas da escada/capas das extremidades. As sapatas da escada estão frouxas, desgastadas ou corroídas?	<input type="checkbox"/>
5. Rótulos da escada/ Manual de instruções e de operação	Todos os rótulos da escada, assim como o manual de instruções e de operação estão disponíveis e bem legíveis?	<input type="checkbox"/>
RESULTADO	A escada está em condições e pode continuar a ser usada.	<input type="checkbox"/>
	A escada só deve ser usada de novo após uma reparação.	<input type="checkbox"/>
	A escada está com defeito e deve ser descartada.	<input type="checkbox"/>

6. Armazenamento: De modo a evitar quaisquer danos a escada deve ser bem fixa durante o transporte (p. ex. em barras de tejadilho ou num veículo). O armazenamento da escada deve ser efetuado num ambiente seco, na posição vertical, na horizontal ou pendurada na parede por meio de um suporte de parede adequado. Quaisquer danos devem ser eliminados e todas as peças devem ser protegidas das condições atmosféricas. A escada deve ser armazenada de modo que esteja protegida de crianças a brincar e que nenhuma pessoa seja estorvada. Além disso, deve ser armazenada de modo que não possa ser facilmente roubada/usada para fins ilícitos.

7. Embalagem/Eliminação: A embalagem deve ser descartada de acordo com a legislação e as disposições aplicáveis. Após o término da aptidão para utilização a escada deve ser descartada de acordo com as regulamentações aplicáveis. O alumínio é um material de alta qualidade e deve ser reencaminhado para um processo de reciclagem. O seu município fornece informações pormenorizadas a este respeito.

8. Vida útil: No caso de uso adequado e manutenção regular a escada será um instrumento de trabalho utilizável a longo prazo.

9. Dados dos fabricante: **KRAUSE-Werk GmbH & Co. KG** • Am Kreuzweg 3 • D-36304 Alsfeld
Tel.: +49 (0) 66 31 / 7 95-0 • Fax: +49 (0) 66 31 / 7 95-139 • E-Mail: info@krause-systems.de
www.krause-systems.com • Data de emissão: 02.05.2023

ro **Introducere:** Acest manual de funcționare și utilizare descrie utilizarea sigură a scării duble. Înainte de utilizare, vă rugăm să citiți cu atenție acest manual de funcționare și utilizare din motive de siguranță și păstrați manualul ca referință ulterioară. La înstrăinarea scării dați mai departe și manualul de funcționare și utilizare.

1. Utilizarea conform destinației: Scara aceasta este un mijloc de lucru mobil, care poate fi utilizat în diferite locuri. Cu ajutorul acestei scări se pot efectua la înălțime lucrări care necesită un spațiu limitat, la care utilizarea altor mijloace de lucru nu este proporțională (vezi Ordonanța privind siguranța echipamentelor). Scara aceasta poate fi utilizată numai în modul descris de acest manual de funcționare și utilizare. Orice alt mod de utilizare este considerat necorespunzător. Pentru daunele provocate de utilizarea necorespunzătoare nu răspunde producătorul. Aceste tipuri de scări se folosesc cu precădere în interior. Efectuarea de modificări la scară, care n-au fost autorizate de către producător, conduc la anularea garanției și la neacordarea garanției.

2. Informații tehnice: Reprezentarea scării pentru spălarea geamurilor și lista pieselor componente ale scării. Informațiile tehnice relevante pentru fiecare tip de scară sunt specificate pe produs. În tabel sunt disponibile informații suplimentare.

Denumire	Scară pentru spălarea geamurilor		
	cu bare	cu trepte	cu trepte R13
	Nr. art.	Nr. art.	Nr. art.
secțiune inferioară cu 2 bare	842312	842022	842213
secțiune inferioară cu 5 bare	842305	842015	842206
Secțiune centrală cu 5 bare	842329	842039	842220
Secțiune superioară cu 5 bare	842336	842046	842237

Denumire	Scară pentru spălarea geamurilor Înălțime completă		
	cu bare	cu trepte	cu trepte R13
	Nr. art.	Nr. art.	Nr. art.
Secțiune inferioară + secțiune superioară, cu câte 2 bare fiecare	842374	842084	842275
Secțiune inferioară + secțiune superioară, cu câte 5 bare fiecare	842343	842053	842244
Secțiune inferioară + secțiune centrală + secțiune superioară, cu câte 2 bare fiecare	842381	842091	842282
Secțiune inferioară + secțiune centrală + secțiune superioară, cu câte 5 bare fiecare	842350	842060	842251
Secțiune inferioară + 2 secțiuni centrale + secțiune superioară, cu câte 2 bare fiecare	842398	842107	842299
Secțiune inferioară + 2 secțiuni centrale + secțiune superioară, cu câte 5 bare fiecare	842367	842077	842268

Scară cu bare, combinații de scări permise

Denumire	secțiune inferioară	secțiune inferioară	secțiune centrală	secțiune superioară	Nr. art. înălțime completă	Lungime scară în m
Nr. art.	842312	842305	842329	842336		
Număr de bare	2	5	5	5		
Număr de piese ale scării	1 x			1 x	842374	2,80
		1 x		1 x	842343	3,65
	1 x		1 x	1 x	842381	4,20
		1 x	1 x	1 x	842350	5,05
	1 x		2 x	1 x	842398	5,60
		1 x	2 x	1 x	842367	6,45

Scară cu trepte, combinații de scări permise

Denumire	secțiune inferioară	secțiune inferioară	secțiune centrală	secțiune superioară	Nr. art. înălțime completă	Lungime scară în m
Nr. art.	842022	842015	842039	842046		
Număr de trepte	2	5	5	5		
Număr de piese ale scării	1 x			1 x	842084	2,80
		1 x		1 x	842053	3,65
	1 x		1 x	1 x	842091	4,20
		1 x	1 x	1 x	842060	5,05
	1 x		2 x	1 x	842107	5,60
		1 x	2 x	1 x	842077	6,45

Scară cu trepte R13, combinații de scări permise

Denumire	secțiune inferioară	secțiune inferioară	secțiune centrală	secțiune superioară	Nr. art. înălțime completă	Lungime scară în m
Nr. art.	842213	842206	842220	842237		
Număr de trepte	2	5	5	5		
Număr de piese ale scării	1 x			1 x	842275	2,80
		1 x		1 x	842244	3,65
	1 x		1 x	1 x	842282	4,20
		1 x	1 x	1 x	842251	5,05
	1 x		2 x	1 x	842299	5,60
		1 x	2 x	1 x	842268	6,45

3. Indicații generale de siguranță: Există pericol de asfixiere datorită ambalajului. La utilizarea acestei scări există în principiu pericol de cădere resp. răsturnare. Astfel pot surveni vătămări corporale și daune materiale. Scările și materialele de ambalaj nu se vor lăsa la îndemâna copiilor. Toate lucrările efectuate cu și de pe scară trebuie realizate astfel încât să se minimizeze aceste pericole pe cât posibil. Scara este destinată numai pentru lucrări ușoare și de scurtă durată. Nu lucrați îndelungat pe scară fără întreruperi regulate. Oboseala periclitează utilizarea în siguranță. Scara trebuie să fie adecvată pentru utilizarea respectivă și poate fi utilizată numai în poziția de amplasare specificată. Utilizați numai suprafețele de pășire prevăzute. Scările, respectiv părțile scării nu pot fi modificate. Asigurați poziția stabilă în timpul lucrărilor, precum și în timpul urcării și coborării. Trebuie respectate obligatoriu prevederile naționale valabile, în special în timpul utilizării profesionale. Utilizați numai accesorii aprobate de producător. ➡ 78

4. Asamblarea/Utilizarea: La asamblarea și la utilizarea scării, trebuie respectate în mod obligatoriu instrucțiunile de pe produs și cele din manualul de utilizare și întreținere.

Indicații privind manipularea scării pentru spălarea geamurilor: Instalarea și poziționarea în siguranță a scării pentru spălarea geamurilor. Sistemul de fixare și asigurarea, reglarea și asigurarea pieselor superioare ale scării, desfacearea pieselor scării; montați traversa.

5. Întreținere și reparare: Îngrijirea și întreținerea scării trebuie să asigure funcționabilitatea ei. Scara trebuie verificată regulat cu privire la deteriorări. Trebuie asigurată funcționarea elementelor mobile. Elementele mobile trebuie unse regulat. Reparațiile la scară trebuie efectuate de către o persoană calificată și în conformitate cu instrucțiunile producătorului. Curățarea scării, în special a pieselor mobile, trebuie efectuată în caz de murdărie vizibilă imediat după utilizare. Utilizați numai soluții de curățare uzuale, solubile în apă. Nu utilizați soluții agresive, de frecare. În caz de utilizare comercială, scara trebuie verificată regulat cu privire la starea corespunzătoare de către o persoană autorizată (verificare vizuală și funcțională). În acest sens trebuie stabilit tipul, volumul și termenii verificărilor necesare. Intervalele de verificare se stabilesc în funcție de condițiile de funcționare, în special în funcție de frecvența utilizării, de gradul de solicitare în timpul utilizării, precum și în funcție de frecvența și de gravitatea defectelor stabilite la verificările anterioare. Antreprenorul trebuie să se asigure că scările defecte sunt scoase din uz și sunt depozitate astfel încât să nu poată fi utilizate până la repararea lor corespunzătoare, respectiv până nu este posibilă eliminarea lor ca deșeu.

Elementele de scară:	Puncte de verificare:	da/nu
1. Puncte generale de verificare	Toate dispozitivele de fixare (nituri, șuruburi, bolturi etc.) trebuie să fie prezente complet. Dispozitivele de fixare sunt eventual slăbite sau corodate? Pe scară există impurități (de ex. murdărie, mâl, vopsea, ulei sau grăsime)?	
2. Lonjeronul scării/spițele scării resp. trepte/ancoră de siguranță	Toate spițele (treptele) scării trebuie să fie prezente în număr complet. Lonjeroanele scării, treptele resp. ancorele de siguranță sunt eventual îndoite, răsucite, umflate, fisurate sau corodate? Spițele scării resp. treptele scării sunt eventual uzate, slăbite, corodate sau deteriorate? Platforma (dacă există) sau părți/elemente de fixare ale acesteia sunt deteriorate, corodate sau lipsesc?	
3. Elemente de legătură, elemente de ghidare, feronerie	Verificați elementele de ghidare, dispozitivele de blocare și dispozitivele de siguranță din punct de vedere al funcționalității și rezistenței, precum și al deteriorărilor și coroziunii. Dispozitivele de blocare sau dispozitivele de siguranță sau întăririle de colț sunt eventual deteriorate, slăbite sau corodate sau lipsesc cu desăvârșire?	

4. Picioare, traverse	Verificați picioarele și traversele din punct de vedere al funcționalității și rezistenței, precum și al deteriorărilor și coroziunii. Toate picioarele scării/căpăcelele de capăt trebuie să fie prezente. Picioarele scării sunt slăbite, uzate sau corodate?	<input type="checkbox"/>	<input type="checkbox"/>
5. Marcajele de pe scară/manualul de funcționare și utilizare	Sunt prezente și lizibile toate marcajele de pe scară, precum și manualul de funcționare și utilizare?	<input type="checkbox"/>	<input type="checkbox"/>
REZULTAT	Scara este în ordine și poate fi utilizată în continuare.	<input type="checkbox"/>	<input type="checkbox"/>
	Scara poate fi utilizată în continuare abia după o reparație.	<input type="checkbox"/>	<input type="checkbox"/>
	Scara este defectă și trebuie eliminată ca deșeu.	<input type="checkbox"/>	<input type="checkbox"/>

6. Depozitare: Pentru a evita orice deteriorări, scara trebuie să fie fixată în siguranță în timpul transportului (de ex. pe portbagaje de plafon sau în autovehicul). Depozitați scara într-o încăntă uscată, complet strânsă pe verticală, culcată pe orizontală sau agățată de perete cu suport de perete adecvat. Toate deteriorările trebuie excluse și trebuie protejate toate piesele de intemperii. Depozitați scara astfel încât să fie protejată de copiii care se joacă și să nu se împiedice nimeni de ea (eventual pericol de împiedicare). În plus, scara se va depozita astfel să nu poată fi sus-trasă/folosită în scopuri criminale.

7. Ambalaj/eliminare ca deșeu: Ambalajul trebuie eliminat corespunzător dispozițiilor și legilor în vigoare. După finalizarea duratei de viață a scării trebuie eliminată ca deșeu conform prevederilor în vigoare. Alumiuniul este un material valoros și ar trebui reciclat. Informații detaliate în acest sens puteți obține de la administrația locală competentă.

8. Durata de utilizare: În cazul utilizării corespunzătoare și întreținerii regulate, scara este un mijloc de lucru utilizabil pe termen lung.

9. Datele producătorului: KRAUSE-Werk GmbH & Co. KG • Am Kreuzweg 3 • D-36304 Alsfeld
Tel.: +49 (0) 66 31 / 7 95-0 • Fax: +49 (0) 66 31 / 7 95-139 • E-Mail: info@krause-systems.de
www.krause-systems.com • Data publicării: 2023-05-02

si

Uvod: Ta navodila za uporabo in upravljanje opisujejo varno uporabo dvokrakih lestev. Pred uporabo iz varnostnih razlogov natančno preberite ta navodila za uporabo in upravljanje ter jih hranite za nadaljnjo uporabo. V primeru posredovanja lestve je treba priložiti tudi navodila za uporabo in upravljanje.

1. Pravilna uporaba: Ta lestev predstavlja mobilno delovno orodje, ki se lahko uporablja na različnih lokacijah. To lestev je mogoče uporabiti za opravljanje del v majhnem obsegu na višinah, kjer uporaba druge delovne opreme ni sorazmerna (glejte varnostne predpise o obratnih sredstvih). To lestev je dovoljeno uporabljati samo, kot je opisano v teh navodilih za uporabo in upravljanje. Kakršna koli druga uporaba se šteje za nepravilno. Za škodo, nastalo zaradi nepravilne uporabe, proizvajalec ne prevzema nobene odgovornosti. To vrsto lestev je treba po možnosti uporabljati v zaprtih prostorih. Spreminjanje lestve, ki ga ni odobril proizvajalec, privede do razveljavitve garancije in jamstva.

2. Tehnične informacije: Prikaz lestev za čistilce oken in seznam sestavnih delov lestev. Ustrezni tehnični podatki za posamezni tip lestve so označeni na izdelku. Za več informacij glejte tabelo.

Naziv	Lestev za čistilce oken		
	s klini	s stopnicami	s stopnicami R13
	Št. art.	Št. art.	Št. art.
Spodnji del z 2 prečkama	842312	842022	842213
Spodnji del s 5 prečkami	842305	842015	842206
Srednji del s 5 prečkami	842329	842039	842220
Zgornji del s 5 prečkami	842336	842046	842237

Naziv	Lestev za čistilce oken Skupna dolžina		
	s klini	s stopnicami	s stopnicami R13
	Št. art.	Št. art.	Št. art.
Spodnji del z 2 prečkama + zgornji del	842374	842084	842275
Spodnji del s 5 prečkami + zgornji del	842343	842053	842244
Spodnji del z 2 prečkama + srednji del + zgornji del	842381	842091	842282
Spodnji del s 5 prečkami + srednji del + zgornji del	842350	842060	842251
Spodnji del z 2 prečkama + 2 x srednji del + zgornji del	842398	842107	842299
Spodnji del s 5 prečkami + 2 x srednji del + zgornji del	842367	842077	842268

Lestve s klini, dovoljene kombinacije lestev

Naziv	Spodnji del	Spodnji del	Srednji del	Zgornji del	Komplet št. art.	Dolžina lestve v m
Št. art.	842312	842305	842329	842336		
Število klinov	2	5	5	5		
Število delov lestve	1 x			1 x	842374	2,80
		1 x		1 x	842343	3,65
	1 x		1 x	1 x	842381	4,20
		1 x	1 x	1 x	842350	5,05
	1 x		2 x	1 x	842398	5,60
		1 x	2 x	1 x	842367	6,45

Lestve s stopnicami, dovoljene kombinacije lestev

Naziv	Spodnji del	Spodnji del	Srednji del	Zgornji del	Komplet št. art.	Dolžina lestve v m
Št. art.	842022	842015	842039	842046		
Število stopnic	2	5	5	5		
Število delov lestve	1 x			1 x	842084	2,80
		1 x		1 x	842053	3,65
	1 x		1 x	1 x	842091	4,20
		1 x	1 x	1 x	842060	5,05
	1 x		2 x	1 x	842107	5,60
		1 x	2 x	1 x	842077	6,45

Lestve s stopnicami R13, dovoljene kombinacije lestev

Naziv	Spodnji del	Spodnji del	Srednji del	Zgornji del	Komplet št. art.	Dolžina lestve v m
Št. art.	842213	842206	842220	842237		
Število stopnic	2	5	5	5		
Število delov lestve	1 x			1 x	842275	2,80
		1 x		1 x	842244	3,65
	1 x		1 x	1 x	842282	4,20
		1 x	1 x	1 x	842251	5,05
	1 x		2 x	1 x	842299	5,60
		1 x	2 x	1 x	842268	6,45

3. Splošna varnostna navodila: Nevarnost zadušitve zaradi embalaže. Pri uporabi te lestve obstaja nevarnost padca ali prevrnitve. To lahko poškoduje ljudi in predmete. Lestev in embalaža nista otroški igrači. Sa dela z in na lestvi se izvajajo tako, da se kar najbolj zmanjšajo omenjene nevarnosti. Lestev se uporablja le za krajša in enostavnejša dela. Na lestvi ne delajte predolgo brez redne prekinitve. Utrujenost ogroža varno uporabo. Lestev mora biti primerna za posamezno uporabo in jo je dovoljeno uporabljati le v določenem položaju postavitve. Uporabljajte le predvidene

pohodne površine. Spreminjanje lestve oz. delov lestve ni dovoljeno. Med delom ter vzponom in spustom bodite pozorni na varno oporo. Upoštevat je treba veljavne nacionalne določbe in predpise, zlasti pri profesionalnih uporabah. Uporabljajte samo dodatno opremo, ki jo je odobril proizvajalec. ➡ 78

4. Postavitev/uporaba: Pri postavitvi in pri uporabi lestve je treba upoštevati navodila, ki so navedena na izdelku ter v navodilih za uporabo in rokovanje.

Navodila za rokovanje z lestvijo za čistilce oken: Varna namestitvev in postavitvev lestve za čistilce oken. Sistem za zaklepanje in varovanje, nastavitvev in varovanje zgornjih delov lestve, ločevanje delov lestve; montaža traverze.

5. Servisiranje/vzdrževanje: Nega in vzdrževanje lestve zagotavljata njeno funkcionalnost. Lestev je treba redno pregledovati zaradi poškodb. Zagotoviti je treba delovanje premičnih delov. Premične dele je treba redno naoljiti. Popravila lestve mora opraviti strokovnjak v skladu z navodili proizvajalca. Čiščenje lestve, zlasti vseh premičnih delov, je treba opraviti takoj po uporabi in v primeru vidne umazanije. Uporabljajte samo komercialna vodotopna čistilna sredstva. Ne uporabljajte agresivnih abrazivnih sredstev. V primeru komercialne uporabe lestve je potrebno redno, ponavljajoče preverjanje ustreznega stanja le-te s strani usposobljene osebe (vizualni in funkcijski preizkus). V ta namen je treba določiti vrsto, obseg in roke potrebnih preizkusov. Časovni presledki med preizkusi se določijo z delovnimi pogoji, zlasti glede na pogostost uporabe, zahteve med uporabo ter pogostost in resnost ugotovljenih pomanjkljivosti med prejšnjimi preizkusi. Podjetje zagotovi tudi, da pomanjkljive lestve niso v uporabi in se skladiščijo tako, da jih ni mogoče ponovno uporabiti, dokler niso pravilno popravljene ali odstranjene.

Element(i) lestve:	Preskusne točke:	da/ne
1. Splošne preskusne točke	Vsi pritrdilni elementi (zakovice, vijaki, sorniki itd.) morajo biti povsem prisotni. So morda pritrdilni elementi ohlapni ali razjedeni? Je na lestvi prisotna nečistoča (npr. umazanija, blato, lak, olje ali mazivo)?	<input type="checkbox"/>
2. Nosilec/prečka lestve oz. stopnica lestve/ varnostni lok	Vse stopnice lestve morajo biti prisotne v celoti. So morda nosilci lestve, stopnice lestve oz. varnostni loki upognjeni, ukrivljeni, udrti, razpokani ali korodirani? So morda prečke lestve oz. stopnice lestve obrabljene, ohlapne, korodirane ali poškodovane? So morda platforma (če je prisotna) ali deli/pritrdilni elementi platforme poškodovani, korodirani ali manjkajo?	<input type="checkbox"/>
3. Pritrdilni elementi, vodniki, okovje	Varnostne vodnike ter zaustavljalne in varnostne naprave glede funkcionalnosti in trdnosti ter glede poškodb in korozije. So morda zaustavljalne ali varnostne naprave ali kotne ojačitve poškodovane, ohlapne, korodirane ali manjkajo v celoti?	<input type="checkbox"/>
4. Noge, prečka	Preverite noge in prečke glede funkcionalnosti in trdnosti ter glede poškodb in korozijo. Vse noge lestve/zaključne kape morajo biti prisotne. So noge lestve ohlapne, obrabljene ali korodirane?	<input type="checkbox"/>
5. Oznake v zvezi z lestvami/navodila za uporabo in upravljanje	So vse oznake v zvezi z lestvami ter navodila za uporabo in upravljanje prisotne in jasno čitljive?	<input type="checkbox"/>
REZULTAT	Lestev je v redu in se lahko uporablja še naprej.	<input type="checkbox"/>
	Lestev se lahko uporablja še le po popravilu.	<input type="checkbox"/>
	Lestev je okvarjena in jo je treba odstraniti.	<input type="checkbox"/>

6. Skladiščenje: Da bi se izognili morebitnim poškodbam, je treba lestev med transportom varno zavarovati (npr. na strešnih nosilcih ali v avtomobilu). Skladiščenje lestve je treba opraviti v suhem okolju navpično, položeno na ravno površino ali s pomočjo primernega stenskega nosilca. Izključiti je treba vsako škodo in vse dele zaščititi pred vremenskimi vplivi. Lestev je treba skladiščiti tako, da je zaščiten pred zaigranimi otroki in ne ovira nobene osebe (razen morda nevarnost spotikanja). Poleg tega mora biti skladiščena tako, da je ni mogoče ukrasti/uporabiti v kriminalne namene.

7. Embalaža/odstranjanje: Embalažo je treba odstraniti v skladu z veljavnimi predpisi in zakoni. Po končanju uporabnega stanja mora biti lestev odstranjena v skladu z veljavnimi predpisi. Aluminij je visokokakovosten material in ga je treba reciklirati. Za podrobnejše informacije se obrnite na lokalnega zastopnika.

8. Življenska dob: V primeru pravilne uporabe in rednega vzdrževanja je lestev dolgoročno delovno orodje.

sk Úvod: Tento Návod na použitie a obsluhu opisuje bezpečné používanie stojaceho rebríka. Pred použitím si, prosím, dobre prečítajte tento Návod na použitie a obsluhu z dôvodov bezpečnosti a uschovajte ho na budúce použitie. Pri postúpení rebríka je potrebné odovzdať tiež Návod na použitie a obsluhu.

1. Použitie podľa určenia: Tento rebrík je mobilný pracovný prostriedok, ktorý môže byť používaný na rôznych miestach. S týmto rebríkom môžu byť vykonávané práce malého rozsahu vo výškach, pri ktorých používanie iných pracovných prostriedkov nie je primerané (pozri Nariadenie o bezpečnosti prevádzkových prostriedkov). Tento rebrík smie byť používaný iba tak, ako je popísané v tomto Návode na použitie a obsluhu. Akékoľvek iné použitie sa nepovažuje za použitie podľa určenia. Za škody, ktoré týmto používaním v rozpore s určením vzniknú, nepreberáme záruku. Tento druh rebríkov by mal byť používaný predovšetkým v interiéri. Zmeny na rebríku, ktoré nie sú výrobcom autorizované, vedú k zániku záruky a jej plnenia.

2. Technické informácie: Znárodnenie rebríka na umývanie okien a zoznam komponentov rebríka. Technické informácie vzťahujúce sa na príslušný typ rebríka sú umiestnené na výrobku. V tabuľke nájdete ďalšie informácie.

Označenie	Rebrík na umývanie okien		
	s priečkami	so schodíkmi	so schodíkmi R13
	Č. výr.	Č. výr.	Č. výr.
2-dielny spodný diel	842312	842022	842213
5-dielny spodný diel	842305	842015	842206
5-dielny stredný diel	842329	842039	842220
5-dielny horný diel	842336	842046	842237

Označenie	Rebrík na umývanie okien Kompletné výšky		
	s priečkami	so schodíkmi	so schodíkmi R13
	Č. výr.	Č. výr.	Č. výr.
2-dielny spodný diel + horný diel	842374	842084	842275
5-dielny spodný diel + horný diel	842343	842053	842244
2-dielny spodný diel + stredný diel + horný diel	842381	842091	842282
5-dielny spodný diel + stredný diel + horný diel	842350	842060	842251
2-dielny spodný diel + 2x stredný diel + horný diel	842398	842107	842299
5-dielny spodný diel + 2x stredný diel + horný diel	842367	842077	842268

Rebrík s priečkami, povolené kombinácie rebríka

Označenie	Spodný diel	Spodný diel	Stredný diel	Horný diel	Kompletné výšky	Dĺžka rebríka v m
Č. výr.	842312	842305	842329	842336		
Počet priečok	2	5	5	5	Č. výr.	
Počet dielov rebríka	1 x			1 x	842374	2,80
		1 x		1 x	842343	3,65
	1 x		1 x	1 x	842381	4,20
		1 x	1 x	1 x	842350	5,05
	1 x		2 x	1 x	842398	5,60
		1 x	2 x	1 x	842367	6,45

Rebrík so schodíkmi, povolené kombinácie rebríka

Označenie	Spodný diel	Spodný diel	Stredný diel	Horný diel	Kompletné výšky Č. výr.	Dĺžka rebríka v m
Č. výr.	842022	842015	842039	842046		
Počet schodíkov	2	5	5	5		
Počet dielov rebríka	1 x			1 x	842084	2,80
		1 x		1 x	842053	3,65
	1 x		1 x	1 x	842091	4,20
		1 x	1 x	1 x	842060	5,05
	1 x		2 x	1 x	842107	5,60
		1 x	2 x	1 x	842077	6,45

Rebrík so schodíkmi R13, povolené kombinácie rebríka

Označenie	Spodný diel	Spodný diel	Stredný diel	Horný diel	Kompletné výšky Č. výr.	Dĺžka rebríka v m
Č. výr.	842213	842206	842220	842237		
Počet schodíkov	2	5	5	5		
Počet dielov rebríka	1 x			1 x	842275	2,80
		1 x		1 x	842244	3,65
	1 x		1 x	1 x	842282	4,20
		1 x	1 x	1 x	842251	5,05
	1 x		2 x	1 x	842299	5,60
		1 x	2 x	1 x	842268	6,45

3. Všeobecné bezpečnostné pokyny: Nebezpečenstvo udusenia obalom. Pri používaní tohto rebríka existuje zásadne nebezpečenstvo spadnutia, resp. prevrátenia. Tým môžu byť zranené osoby a poškodené predmety. Rebríky a obalový materiál nie sú hračkami pre deti. Všetky práce s rebríkom a na ňom je potrebné vykonávať tak, aby bolo toto nebezpečenstvo podľa možnosti minimálne. Rebrík je možné používať iba na ľahké práce a kratší čas. Na rebríku nepracujte príliš dlho bez pravidelného prerušovania. Únava ohrozuje bezpečné používanie. Rebrík musí byť vhodný na príslušné používanie a smie byť používaný iba v predpísanej pozícii postavenia. Používajte iba plochy určené na stúpanie. Rebrík, resp. časti rebríka sa nesmú meniť. Je potrebné dbať na bezpečné držanie pri práci, ako aj pri stúpaní po rebríku a zostupovaní z neho. Je potrebné bezpodmienečne rešpektovať národné platné ustanovenia a predpisy, najmä pri profesionálnom používaní. Používajte iba príslušenstvo schválené výrobcom.  78

4. Montáž/obsluha: Pri montáži a obsluhu rebríka je bezpodmienečne nutné dodržiavať pokyny uvedené na výrobku a v návode na používanie a obsluhu.

Pokyny na manipuláciu s rebríkom na umývanie okien: Bezpečné postavenie a umiestnenie rebríka na umývanie okien. Západkový systém a zaistenie, prestavenie a zaistenie horného dielu rebríka, odpojenie dielov rebríka; montáž traverzy.

5. Údržba/Servis: Starostlivosť o rebrík a údržba majú zaistiť jeho funkčnosť. Rebrík musí byť pravidelne kontrolovaný z hľadiska poškodenia. Funkcia pohyblivých častí musí byť zaručená. Pohyblivé časti musia byť pravidelne olejované. Opravy na rebríku musia byť vykonávané odbornou osobou a v súlade s pokynmi výrobcu. Čistenie rebríka, najmä všetkých pohyblivých častí, by malo byť vykonávané pri viditeľnom znečistení okamžite po použití. Používajte iba bežné, vodou riediteľné čistiace prostriedky. Nepoužívajte agresívne, drsné prostriedky. Pri komerčnom použití rebríka je nutná pravidelná, opakujúca sa kontrola z hľadiska riadneho stavu, vykonávaná spôsobilou osobou (vizuálna kontrola a kontrola funkčnosti). Na to je potrebné stanoviť druh, rozsah a lehoty potrebných kontrol. Časové intervaly pre kontrolu sa riadia podľa prevádzkových pomerov, najmä podľa početnosti používania, náročnosti pri používaní, ako aj početnosti a obťažnosti zistených porúch pri predchádzajúcich skúškach. Podnikateľ sa musí tiež postarať o to, aby boli chybné rebríky stiahnuté z používania a uložené tak, aby nebolo možné ďalšie používanie až do odbornej opravy, resp. likvidácie.

Prvok/prvky rebríka:	kontrolné body:	áno/nie
1. Všeobecné kontrolné body	Všetky upevnenia (nity, skrutky, čapy atď.) musia byť plne k dispozícii. Sú upevnenia, príp. uvoľnené alebo skorodované? Sú na rebríku znečistenia (napr. špina, bahno, lak, olej alebo mazadlo)?	<input type="checkbox"/>
2. Traverza/priečky rebríka, resp. stupne/bezpečnostné držadlá rebríka	Všetky priečky (stupne) rebríka musia byť v plnom počte. Sú traverza rebríka, stupne, resp. bezpečnostné držadlá prípadne ohnuté, prasknuté alebo skorodované? Sú priečky rebríka, resp. stupne príp. opotrebované, uvoľnené, skorodované alebo poškodené? Je plošina (ak je k dispozícii) alebo sú jej diely/upevnenia poškodené, skorodované alebo chýbajú?	<input type="checkbox"/>
3. Spojovacie prvky, vedenie vodičov, kovanie	Vedenia vodičov, aretáciu a bezpečnostné zariadenia skontrolujte z hľadiska funkčnosti a pevnosti, ako aj poškodenia a korózie. Sú aretácie alebo bezpečnostné zariadenia alebo rohové výstuže príp. poškodené, uvoľnené alebo skorodované alebo tieto celkom chýbajú?	<input type="checkbox"/>
4. Nohy, priečne traverzy	Nohy, priečne traverzy skontrolujte z hľadiska funkčnosti a pevnosti, ako aj poškodenia a korózie. Všetky nohy rebríka/koncové uzávery musia byť k dispozícii. Sú nohy rebríka uvoľnené, opotrebované alebo skorodované?	<input type="checkbox"/>
5. Označenie rebríka/ Návod na použitie a obsluhu	sú všetky označenia rebríka, ako aj Návod na použitie a obsluhu k dispozícii a dobre čitateľné?	<input type="checkbox"/>
VÝSLEDOK	Rebrík je v poriadku, môže byť naďalej používaný.	<input type="checkbox"/>
	Rebrík smie byť ďalej používaný až po opravu.	<input type="checkbox"/>
	Rebrík je chybný a musí byť zlikvidovaný.	<input type="checkbox"/>

6. Skladovanie: Aby sa zabránilo akýmkoľvek poškodeniam, je potrebné rebrík pri transporte (napr. na strešných nosičoch alebo v aute) bezpečne upevniť. Skladovanie rebríkov by malo byť v suchom prostredí, zvislo stojace, naplocho ležiace alebo pomocou vhodného držiaka visiace na stene. Akékoľvek poškodenie musí byť vylúčené a všetky časti musia byť chránené pred poveternostnými vplyvmi. Rebrík je potrebné skladovať tak, aby bol chránený pred hrajúcimi sa deťmi a neohrozoval žiadne osoby (príp. nebezpečenstvo zakopnutia). Ďalej je potrebné ho skladovať tak, aby nemohol byť len tak odcudzený/použitý na kriminálne účely.

7. Balenie/Likvidácia: Balenie je potrebné likvidovať podľa platných ustanovení a zákonov. Na konci použiteľnosti musí byť rebrík podľa platných predpisov zlikvidovaný. Hliník je cenný materiál a mal by byť odvezený na recykláciu. Podrobné informácie k tomu dostanete od svojej príslušnej obce.

8. Doba používania: Pri používaní podľa určenia a pravidelnej údržbe je rebrík dlhodobo použiteľným pracovným prostriedkom.

9. Údaje výrobcu: KRAUSE-Werk GmbH & Co. KG • Am Kreuzweg 3 • D-36304 Alsfeld
Tel.: +49 (0) 66 31 / 7 95-0 • Fax: +49 (0) 66 31 / 7 95-139 • E-Mail: info@krause-systems.de

www.krause-systems.com • Dátum vydania: 2023-05-02

sq Hyrje: Ky manual i përdorimit dhe operativ përshkruan përdorimin e sigurt të Shkallëve për ngjitje Për shkaqe sigurie, ju lutemi lexoni me kujdes këto udhëzime operative para përdorimit dhe mbani ato për referencë të ardhshme. Në rast të huazimit të shkallës palës së tretë, duhet të dorëzohen edhe udhëzimet operative dhe të përdorimit.

1. Përdorimi i duhur: Kjo shkallë është një pajisje e lëvizshme e punës, e cila mund të përdoret në vende të ndryshme. Kjo shkallë mund të përdoret për të kryer punë përmasash të vogla në lartësi ku përdorimi i pajisjeve të tjera të punës nuk është proporcional (shih Rregullorja e Sigurisë së Pajisjeve). Kjo shkallë mund të përdoret vetëm ashtu siç përshkruhet në këtë manual operativ dhe të përdorimit. Çdo përdorim tjetër konsiderohet si jo i duhur. Për dëmet e shkaktuara nga përdorimi jo i duhur, nuk do të merret asnjë përgjegjësi. Ky lloj i shkallëve duhet të përdoret në ambiente të mbyllura. Ndryshimet në shkallë, të cilat nuk janë të autorizuar nga prodhuesi, do të kenë si pasojë zhvlerësimin e garancisë.

2. Të dhëna teknike: Pamja e shkallës së larjes të xhamave dhe lista e pjesëve të shkallës. Të dhënat teknike specifike për këtë lloj shkalle janë ngjitur mbi produkt. Në tabelë gjeni informacione të tjera.

Emërtimi	Shkallë për larjen e xhamave		
	me shufra	me shkallëza	me shkallëza R13
	Art.-Nr.	Art.-Nr.	Art.-Nr.
Seksioni i poshtëm me 2	842312	842022	842213
Seksioni i poshtëm me 5	842305	842015	842206
Seksioni qendror me 5	842329	842039	842220
Seksioni i sipërm me 5	842336	842046	842237

Emërtimi	Shkallë për larjen e xhamave Lartësi të plota		
	me shufra	me shkallëza	me shkallëza R13
	Art.-Nr.	Art.-Nr.	Art.-Nr.
Seksioni i 2-të i poshtëm + i sipërm	842374	842084	842275
Seksioni i 5-të i poshtëm + i sipërm	842343	842053	842244
Seksioni i 2-të i poshtëm + qendror + i sipërm	842381	842091	842282
Seksioni i 5-të i poshtëm + qendror + i sipërm	842350	842060	842251
Seksioni i 2-të i poshtëm + 2 qendrorë + të sipërm	842398	842107	842299
Seksioni i 5-të i poshtëm + 2 qendrorë + të sipërm	842367	842077	842268

Shkallë me shufra, kombinimet e lejuara të shkallës

Emërtimi	Seksioni i poshtëm	Seksioni i poshtëm	Seksioni qendror	Seksioni i sipërm	Lartësitë e plota Art.-Nr.	Gjatësia e shkallës në m
Art.-Nr.	842022	842015	842039	842046		
Numri i shufrave	2	5	5	5		
Numri i seksioneve të shkallës	1 x			1 x	842374	2,80
		1 x		1 x	842343	3,65
	1 x		1 x	1 x	842381	4,20
		1 x	1 x	1 x	842350	5,05
	1 x		2 x	1 x	842398	5,60
		1 x	2 x	1 x	842367	6,45

Shkalla me shkallëza, kombinimet e lejuara të shkallës

Emërtimi	Seksioni i poshtëm	Seksioni i poshtëm	Seksioni qendror	Seksioni i sipërm	Lartësitë e plota Art.-Nr.	Gjatësia e shkallës në m
Art.-Nr.	842022	842015	842039	842046		
Numri i shkallëzave	2	5	5	5		
Numri i seksioneve të shkallës	1 x			1 x	842084	2,80
		1 x		1 x	842053	3,65
	1 x		1 x	1 x	842091	4,20
		1 x	1 x	1 x	842060	5,05
	1 x		2 x	1 x	842107	5,60
			1 x	2 x	1 x	842077

Shkalla me shkallëza R13, kombinimet e lejuara të shkallës

Emërtimi	Seksioni i poshtëm	Seksioni i poshtëm	Seksioni qendror	Seksioni i sipërm	Lartësitë e plota Art.-Nr.	Gjatësia e shkallës në m
Art.-Nr.	842213	842206	842220	842237		
Numri i shkallëzave	2	5	5	5		
Numri i seksioneve të shkallës	1 x			1 x	842275	2,80
		1 x		1 x	842244	3,65
	1 x		1 x	1 x	842282	4,20
		1 x	1 x	1 x	842251	5,05
	1 x		2 x	1 x	842299	5,60
		1 x	2 x	1 x	842268	6,45

3. Udhëzime të përgjithshme rreth sigurisë: Rrezik asfiksimi përmes paketimit. Gjatë përdorimit të kësaj shkalle gjithmonë ekziston rreziku i rënies, gjegjësisht përmbykses. Si rezultat, njerëzit mund të lëndohen dhe gjësendet mund të dëmtohen. Shkallët dhe materiali i paketimit nuk janë lodra për fëmijë. Të gjitha punët me dhe në shkallë duhet të kryhen në mënyrë të tillë që këto rreziqe të mbahen sa më të ulëta që të jetë e mundur. Shkallët duhet të përdoren vetëm për punë të lehta me kohëzgjatje të shkurtër. Mos punoni në shkallë për një kohë të gjatë pa pushim të rregullt. Lodhja rrezikon përdorimin e sigurt. Shkallët duhet të jenë të përshtatshme për aplikimin përkatës dhe mund të përdoren vetëm në pozicionin e përcaktuar të vendosjes. Përdorni vetëm këmbëzat e parapara për shkelje. Shkalla, gjegjësisht pjesët e shkallës, nuk guxojnë të modifikohen. Kujdesuni të mbaheni fort gjatë punës si dhe gjatë ngjitjes dhe zbritjes. Rregullat dhe rregulloret kombëtare të vlefshme duhet të respektohen patjetër, sidomos gjatë përdorimit profesional. Përdorni vetëm pajisjet shtesë të miratuara nga prodhuesi. ➡ 78

4. Montimi/Përdorimi: Gjatë montimit dhe përdorimit të shkallës, duhet të respektohen udhëzimet e dhëna në produkt dhe në udhëzuesin e përdorimit.

Udhëzime për përdorimin e shkallëve të larjes së xhamave: Montimi dhe pozicionimi i sigurt i shkallës së larjes së xhamave. Sistem mbyllës dhe siguresë, rregullim dhe sigurim i seksioneve të sipërme të shkallës, ndarje e pjesëve të shkallës; Montoni traversën.

5. Mirëmbajtja/servisimi: Kujdesi dhe mirëmbajtja e shkallës duhet të sigurojë funksionalitetin e saj. Shkalla duhet të kontrollohet rregullisht për dëmtime. Duhet të garantohet funksioni i pjesëve të lëvizshme. Pjesët e lëvizshme duhet të lubrifikohen me vaj rregullisht. Riparimet në shkallë duhet të bëhen nga një person i kualifikuar dhe në përputhje me udhëzimet e prodhuesit. Pastrimi i shkallës, veçanërisht i të gjitha pjesëve të lëvizshme, duhet të kryhet menjëherë pas përdorimit në rast të ndotjeve të dukshme. Përdorni vetëm agentët e pastrimit të tretshme në ujë të disponueshëm në treg. Mos përdorni agentë abrazivë e agresivë. Në rast të përdorimit komercial të shkallës, është i nevojshëm një kontroll i rregullt periodik për gjendjen e duhur nga një person i kualifikuar (test vizual dhe funksional). Për këtë qëllim, duhet të specifikohet natyra, shtrirja dhe afatet kohore të testeve të kërkuara. Intervallet kohore të kontrollimit varen nga kushtet e operimit, në veçanti nga frekuenca e përdorimit, ngarkesa gjatë përdorimit dhe frekuenca dhe ashpërsia e mangësive të gjetura në kontrollimet e mëparshme. Sipërmarrësi duhet gjithashtu të sigurojë që shkallët e dëmtuara të tërhiqen nga përdorimi dhe të ruhen në atë mënyrë që ato të mos mund të përdoren më tutje derisa ato të riparohen ose asgjësohen në mënyrën e duhur.

Elementet e shkallës:	Pikët e kontrollit:	po/jo	
1. Pikat e përgjithshme të kontrollit	Të gjitha elementet e përforcimit (perçinat, vidat, bulonat etj.) duhet të jenë plotësisht të pranishme. A janë përforcimet të lirshme apo të ndryshkura? A ka papastërti (p.sh. ndotje, baltë, bojë, vaj apo yndyrëra) në shkallë?	<input type="checkbox"/>	<input type="checkbox"/>
2. Traversat e shkallës/ shkelëset gjegjësisht shkallëzat e shkallës/shufrat e sigurisë	Të gjitha shkelëset (shkallëzat) duhet të jenë të pranishme në tërësi. A janë traversat e shkallëve, shkallëzat gjegjësisht shufrat e sigurisë eventualisht të shtrembëruara, përdredhura, plasaritura apo të gërryera? A janë shkelëset, gjegjësisht shkallëzat e shkallëve eventualisht të prishura, të lirshme, të ndryshkura apo dëmtuara? A është platforma (nëse ekziston) apo a janë pjesë të saj/ përforcimet e saj të dëmtuara, të ndryshkura apo mungojnë?	<input type="checkbox"/>	<input type="checkbox"/>

3. Elementet lidhëse, ruli drejtues, montimet	Rulet drejtuese, kyçjet dhe pajisjet e sigurisë të kontrollohen për funksionalitet dhe konsistencë, si dhe për dëmtim dhe korrozion. A janë të dëmtuara, të lirshme ose të ndryshkura apo janë zhdukur plotësisht kyçjet, pajisjet e sigurisë ose përforcueset e këndeve?	<table border="1"> <tr> <td style="width: 20px; height: 20px;"></td> <td style="width: 20px; height: 20px;"></td> </tr> </table>		
4. Këmbët, Traversa	Këmbët, traversa, të kontrollohen për funksionalitet dhe konsistencë, si dhe për dëmtim dhe korrozion. Të gjitha këmbët e shkallës/kapakët duhet të jenë të pranishëm. A janë këmbët e shkallës të lirshme, të dëmtuara apo të ndryshkura?	<table border="1"> <tr> <td style="width: 20px; height: 20px;"></td> <td style="width: 20px; height: 20px;"></td> </tr> </table>		
5. Shenjat e shkallës/ Udhëzimet e përdorimit dhe operimit	A janë të gjitha shenjat e shkallës si dhe udhëzimet e përdorimit dhe operimit dhe a janë ato të lexueshme?	<table border="1"> <tr> <td style="width: 20px; height: 20px;"></td> <td style="width: 20px; height: 20px;"></td> </tr> </table>		
REZULTATI	Shkalla është në gjendje të rregullt dhe mund të përdoret më tutje.	<table border="1"> <tr> <td style="width: 20px; height: 20px;"></td> <td style="width: 20px; height: 20px;"></td> </tr> </table>		
	Shkalla mund të përdoret më tutje vetëm pas një riparimi.	<table border="1"> <tr> <td style="width: 20px; height: 20px;"></td> <td style="width: 20px; height: 20px;"></td> </tr> </table>		
Shkalla është me defekt dhe duhet të asgjësohet.	<table border="1"> <tr> <td style="width: 20px; height: 20px;"></td> <td style="width: 20px; height: 20px;"></td> </tr> </table>			

6. Deponimi: Për të shmangur ndonjë dëmtim, shkalla duhet të jetë e lidhur mirë gjatë transportit (p.sh. në raftet e çatisë ose në veturë). Ruajtja e shkallës duhet të bëhet në një mjedis të thatë duke qëndruar vertikalisht, shtrirë ose varur me anë të një fiksuesi të përshtatshëm muri në mur. Çdo dëmtim duhet të përjashtohet dhe të gjitha pjesët duhet të jenë të mbrojtura nga kushtet atmosferike. Shkalla duhet të ruhet në atë mënyrë që të jetë e mbrojtur nga fëmijët që luajnë dhe të mos e pengojë asnjë person (eventualisht rrezik marrje në thua). Për më tepër, ajo duhet të ruhet në mënyrë të tillë që të mos vidhet/përdoret për qëllime kriminale.

7. Paketimi/asgjësimi: Paketimi duhet të hidhet/asgjësohet në përputhje me rregulloret dhe ligjet në fuqi. Pas periudhës së përdorimit, shkallët duhet të hidhen/asgjësohen në përputhje me rregulloret në fuqi. Alumini është një material me cilësi të lartë dhe duhet të futet në procesin e riciklimit. Informacione të detajuara mund të merrni nga autoriteti juaj lokal.

8. Periudha e përdorimit: Me përdorimin e duhur dhe mirëmbajtje të rregullt, shkalla është një pajisje pune e përshtatshme për përdorim afatgjatë.

9. Specifikat e prodhuesit: **KRAUSE-Werk GmbH & Co. KG** • Am Kreuzweg 3 • D-36304 Alsfeld
 Tel.: +49 (0) 66 31 / 7 95-0 • Fax: +49 (0) 66 31 / 7 95-139 • E-Mail: info@krause-systems.de
 www.krause-systems.com • Data e lëshimit: 2023-05-02

 **Uvod:** Ovo uputstvo za upotrebu opisuje bezbednu upotrebu stojećih merdevina. Pre korišćenja pažljivo pročitajte ovo uputstvo za upotrebu zbog razloga bezbednosti i sačuvajte isto za kasnije ponovno čitanje. Prilikom prosleđivanja merdevine drugima potrebno je predati i uputstvo za upotrebu.

1. Pravilna upotreba: Ova merdevina je mobilno sredstvo za rad koje se može primeniti na različitim mestima. Uz pomoć ove merdevine mogu se vršiti radovi manjeg obima na visinama na kojima bi primena drugih sredstava za rad bila nesrazmerna (pogledati Pravilnik o bezbednosti opreme za rad). Ova merdevina može se koristiti samo na način kako je to opisano u ovom uputstvu za upotrebu. Svaki drugi način upotrebe smatra se nepravilnim. Za štete, koje su nastale usled nepravilne upotrebe, ne preuzimamo odgovornost. Ova vrsta merdevina treba prvenstveno da se koristi u unutrašnjim prostorijama. Izmene na merdevini, koje nisu odobrene od strane proizvođača, dovode do gubitka garancije i garantnih obaveza.

2. Tehničke informacije: Prikaz merdevina za pranje prozora i lista sa delovima merdevina. Taehničke informacije koje su važne za određeni tip merdevina se nalaze na proizvodu. U tabeli možete da pogledate dodatne informacije.

Oznaka	Merdevine za pranje prozora		
	sa prečkama	sa stepenicima	sa stepenicima R13
	Br. proizvoda	Br. proizvoda	Br. proizvoda
2-delni donji deo	842312	842022	842213
5-delni donji deo	842305	842015	842206
5-delni srednji deo	842329	842039	842220
5-delni gornji deo	842336	842046	842237

Oznaka	Merdevine za pranje prozora Kompletne visine		
	sa prečkama	sa stepenicima	sa stepenicima R13
	Br. proizvoda	Br. proizvoda	Br. proizvoda
2-delni donji deo + gornji deo	842374	842084	842275
5-delni donji deo + gornji deo	842343	842053	842244
2-delni donji deo + srednji deo + gornji deo	842381	842091	842282
5-delni donji deo + srednji deo + gornji deo	842350	842060	842251
2-delni donji deo + 2x srednji deo + gornji deo	842398	842107	842299
5-delni donji deo + 2x srednji deo + gornji deo	842367	842077	842268

Merdevine sa prečkama, dozvoljene kombinacije merdevina

Oznaka	Donji deo	Donji deo	Srednji deo	Gornji deo	Ukupne visine	Dužina merdevina u m
Br. proizvoda	842312	842305	842329	842336		
Broj prečki	2	5	5	5		
Broj delova merdevina	1 x			1 x	842374	2,80
		1 x		1 x	842343	3,65
	1 x		1 x	1 x	842381	4,20
		1 x	1 x	1 x	842350	5,05
	1 x		2 x	1 x	842398	5,60
	1 x	2 x	1 x	842367	6,45	

Stepenice sa stepenicima, dozvoljene kombinacije merdevina

Oznaka	Donji deo	Donji deo	Srednji deo	Gornji deo	Ukupne visine	Dužina merdevina
Br. proizvoda	842022	842015	842039	842046		
Broj stepenika	2	5	5	5		
Broj delova merdevina	1 x			1 x	842084	2,80
		1 x		1 x	842053	3,65
	1 x		1 x	1 x	842091	4,20
		1 x	1 x	1 x	842060	5,05
	1 x		2 x	1 x	842107	5,60
	1 x	2 x	1 x	842077	6,45	

Stepenice sa stepenicima R13, dozvoljene kombinacije merdevina

Oznaka	Donji deo	Donji deo	Srednji deo	Gornji deo	Ukupne visine	Dužina merdevina
Br. proizvoda	842213	842206	842220	842237		
Broj stepenika	2	5	5	5		
Broj delova merdevina	1 x			1 x	842275	2,80
		1 x		1 x	842244	3,65
	1 x		1 x	1 x	842282	4,20
		1 x	1 x	1 x	842251	5,05
	1 x		2 x	1 x	842299	5,60
	1 x	2 x	1 x	842268	6,45	

3. Opšte bezbednosne instrukcije: Opasnost od gušenja od ambalaže. Pri korišćenju ove merdevine načelno postoji opasnost od pada odn. prevrtanja. Zbog toga može doći do povređivanja ljudi i oštećenja stvari. Merdevine i ambalažni materijal nisu igračka za decu. Sve radove sa merdevinom i na merdevini treba vršiti tako da ove opasnosti budu svedene na minimum. Merdevine treba koristiti samo za lake radove kraćeg trajanja. Na merdevini ne treba raditi previše dugo bez periodičnih prekida. Umor ugrožava bezbedno korišćenje. Merdevina mora biti pogodna za odgovarajuću primenu i može se koristiti samo u propisanom položaju postavljanja. Koristiti samo predviđene gazne površine. Merdevina odn. delovi merdevine se ne smeju menjati. Voditi računa o sigurnom osloncu pri radu kao i prilikom penjanja i silaženja. Obavezno se moraju poštovati važeći nacionalni propisi i odredbe, naročito kod profesionalne primene. Koristiti samo od strane proizvođača odobrenu dodatnu opremu. ➡ 78

4. Montaža/rukovanje: Prilikom montaže i rukovanja merdevinama moraju se poštovati napomene na proizvodu i iz uputstva za upotrebu i rukovanje.

Napomene za rukovanje merdevinama za pranje prozora: Sigurno postavljanje i pozicioniranje merdevina za pranje prozora. Sistem uskakanja i osiguranje, pomeranje i osiguranje gornjih delova merdevina, razdvajanje delova merdevina; montiranje traverze.

5. Održavanje/servisiranje: Nega i održavanje merdevine treba da osigura njenu funkcionalnost. Merdevine se moraju redovno proveravati na oštećenja. Mora se obezbediti funkcionisanje pokretnih delova. Pokretni delovi se moraju redovno podmazivati. Popravke na merdevini moraju se vršiti od strane kvalifikovanog lica i u skladu sa uputstvima proizvođača. Čišćenje merdevine, naročito svih pokretnih delova, treba u slučaju vidljive prljavštine izvršiti neposredno nakon korišćenja. Koristiti samo uobičajena, vodorastvorna sredstva za čišćenje. Ne upotrebljavati agresivna i abrazivna sredstva. U slučaju profesionalne primene merdevina je neophodna redovna i periodična provera ispravnosti od strane kvalifikovanog lica (vizuelna provera i provera funkcionisanja). U tu svrhu je potrebno utvrditi način, obim i rokove neophodnih provera. Vremenski razmaci provera zavise od radnih uslova, naročito od učestalosti korišćenja, opterećenja prilikom korišćenja kao i učestalosti i težine utvrđenih nedostataka pri prethodnim proverama. Preduzetnik takođe mora da osigura da oštećene merdevine budu povučene iz upotrebe i da se čuvaju na način da dalje korišćenje ne bude moguće sve dok se ne izvrši popravka odn. odlaganje u otpad.

Element(i) merdevine:	Tačke provere:	da/ne
1. Opšte tačke provere	Svi pričvrtni elementi (zakivci, vijci, svornjaci itd.) moraju biti prisutni u punom broju. Da li su pričvrtni elementi event. labavi ili korodirali? Da li na merdevini postoje nečistoće (npr. prljavština, mulj, lak, ulje ili masnoća)?	<input type="checkbox"/>
2. Profil merdevine/ prečke merdevine odn. gazišta merdevine/ sigurnosna kukica	Sve prečke (gazišta) merdevine moraju biti na broju. Da li su profili, gazišta odn. sigurnosna kukica event. iskrivljeni, izvrnuti, ulubljeni, napukli ili korodirali? Da li su prečke odn. gazišta merdevine event. istrošene, labave, korodirale ili oštećene? Da li je platforma (ukoliko postoji) ili su delovi/pričvršćivači iste oštećeni ili korodirali ili nedostaju?	<input type="checkbox"/>
3. Vezni elementi, vodica merdevine, okovi	Proveriti vodice merdevine, fiksatore i sigurnosnu opremu na funkcionalnost i čvrstinu kao i oštećenja i koroziju. Da li su fiksatori ili sigurnosna oprema ili ugaona ukrućenja event. oštećeni, labavi ili korodirali ili potpuno nedostaju?	<input type="checkbox"/>
4. Stope, poprečna traverza	Proveriti stope, poprečnu traverzu na funkcionalnost i čvrstinu kao i oštećenja i koroziju. Sve stope merdevine/završni čepovi moraju biti na broju. Da li su stope merdevine labave, istrošene ili korodirale?	<input type="checkbox"/>
5. Oznake na merdevini/ uputstvo za upotrebu	Da li su sve oznake na merdevini kao i uputstvo za upotrebu prisutni i dobro čitljivi?	<input type="checkbox"/>
REZULTAT	Merdevina je u redu i može se i dalje koristiti.	<input type="checkbox"/>
	Merdevina se može koristiti tek nakon popravke.	<input type="checkbox"/>
	Merdevina je neispravna i mora se odložiti u otpad.	<input type="checkbox"/>

6. Čuvanje: Kako bi se izbeglo bilo kakvo oštećenje, merdevine prilikom transporta (npr. na krovnom nosaču ili u kolima) treba sigurno pričvrstiti. Merdevine treba čuvati u svom okruženju u uspravnom položaju, položene na pod ili zakačene na zid uz pomoć odgovarajućeg zidnog držača. Mora biti isključeno bilo kakvo oštećenje i svi delovi

moraju biti zaštićeni od vremenskih uticaja. Merdevine treba čuvati tako da budu zaštićene od dece koja se igraju i da ne ometaju druge ljude (event. opasnost od saplitanja). Nadalje je treba čuvati tako da se ne može tako lako otuditi/koristiti u kriminalne svrhe.

7. Ambalaža/odlaganje u otpad: Ambalažu treba odložiti u skladu sa važećim odredbama i zakonima. Po završetku upotrebljivosti merdevine se moraju odložiti u otpad u skladu sa važećim propisima. Aluminijum je materijal visoke vrednosti i treba ga predati na reciklažu. Detaljne informacije s tim u vezi daje nadležna opština.

8. Vek trajanja: Uz pravilnu upotrebu i redovno održavanje su merdevine sredstvo za rad koje se može dugo koristiti.

9. Informacije proizvođača: KRAUSE-Werk GmbH & Co. KG • Am Kreuzweg 3 • D-36304 Alsfeld
Tel.: +49 (0) 66 31 / 7 95-0 • Fax: +49 (0) 66 31 / 7 95-139 • E-Mail: info@krause-systems.de
www.krause-systems.com • Datum izdavanja: 02/05/2023

SV Inledning: Denna användnings- och bruksanvisningen beskriver enkelstegens säkra användning. Av säkerhetsskäl skall användnings- och bruksanvisningen läsas noga innan användningen och sparas för framtida användning. När stegen byter ägare skall även användnings- och bruksanvisningen överlämnas.

1. Avsedd användning: Stegen är ett mobilt arbetsredskap som kan användas på olika platser. Med hjälp av stegen kan mindre jobb utföras på höjder där användningen av andra arbetsredskap inte är rimlig (se arbetsmiljöföreskrifter). Stegen får bara användas enligt beskrivningarna i denna användnings- och bruksanvisning. All annan användning gäller som icke ändamålsenlig. Vi tar inget ansvar för skador som uppstår genom icke avsedd användning. Denna sorts stegar borde i första hand användas inomhus. Förändringar på stegen som inte har godkänts av leverantören leder till att garantin och leverantörsansvaret upphör.

2. Teknisk information: Beskrivning av fönsterputsstegen och lista över stegdelar. Aktuell teknisk information för respektive stegtyp medföljer produkten. Ytterligare information finns i tabellen.

Beteckning	Fönsterputsstege		
	med pinnar	med steg	med steg R13
	Artikelnr	Artikelnr	Artikelnr
2:a underdel	842312	842022	842213
5:a underdel	842305	842015	842206
5:a mellandel	842329	842039	842220
5:a överdel	842336	842046	842237

Beteckning	Fönsterputsstege Totalhöjd		
	med pinnar	med steg	med steg R13
	Artikelnr	Artikelnr	Artikelnr
2-stegs-underdel + överdel	842374	842084	842275
5-stegs-underdel + överdel	842343	842053	842244
2-stegs-underdel + mellandel + överdel	842381	842091	842282
5-stegs-underdel + mellandel + överdel	842350	842060	842251
2-stegs-underdel + 2 mellandelar + överdel	842398	842107	842299
5-stegs-underdel + 2 mellandelar + överdel	842367	842077	842268

Pinnstege, tillåtna stegkombinationer

Beteckning	Underdel	Underdel	Mellandel	Överdel	Totalhöjd artikelnr	Steglängd i m
Artikelnr	842312	842305	842329	842336		
Antal pinnar	2	5	5	5		
Antal stegdelar	1 x			1 x	842374	2,80
		1 x		1 x	842343	3,65
	1 x		1 x	1 x	842381	4,20
		1 x	1 x	1 x	842350	5,05
	1 x		2 x	1 x	842398	5,60
		1 x	2 x	1 x	842367	6,45

Trappstege, tillåtna stegkombinationer

Beteckning	Underdel	Underdel	Mellandel	Överdel	Totalhöjd artikelnr	Steglängd i m
Artikelnr	842022	842015	842039	842046		
Antal pinnar	2	5	5	5		
Antal stegdelar	1 x			1 x	842084	2,80
		1 x		1 x	842053	3,65
	1 x		1 x	1 x	842091	4,20
		1 x	1 x	1 x	842060	5,05
	1 x		2 x	1 x	842107	5,60
		1 x	2 x	1 x	842077	6,45

Trappstege R13, tillåtna stegkombinationer

Beteckning	Underdel	Underdel	Mellandel	Överdel	Totalhöjd artikelnr	Steglängd i m
Artikelnr	842213	842206	842220	842237		
Antal steg	2	5	5	5		
Antal stegdelar	1 x			1 x	842275	2,80
		1 x		1 x	842244	3,65
	1 x		1 x	1 x	842282	4,20
		1 x	1 x	1 x	842251	5,05
	1 x		2 x	1 x	842299	5,60
		1 x	2 x	1 x	842268	6,45

3. Allmänna säkerhetsinstruktioner: Kvävningsrisk genom förpackningen. Vid stegens användning finns en principiell risk för fall resp. vältande. Det kan förorsaka person- och materiella skador. Stegar och förpackningsmaterial är inga leksaker för barn. All arbete med och på stegen skall utföras så att dessa risker minimeras. Stegen skall bara användas för enklare jobb under kortare tid. Arbetet på stegen får inte vara för länge utan avbrott. Trötthet riskerar den säkra användningen. Stegen skall vara lämpad för respektive användning och får bara användas i den föreskrivna uppställningspositionen. Använd bara de avsedda stegyterna. Stegen resp. stegens delar får inte förändras. Du skall kontrollera att Du har säkert fäste under arbetet och under upp- och nedstigningen. De gällande nationella bestämmelserna och föreskrifterna måste följas, speciellt under professionell användning. Endast av leverantören godkänt tillbehör får användas. ➡ 78

4. Montering/användning: Följ alltid instruktionerna på produkten och i bruksanvisningen vid montering och användning av stegen.

Instruktioner för hantering av fönsterputsstegen: Säker uppställning och placering av fönsterputsstegen. Fastsättningsystem och säkring, Justering och säkring av de övre stegdelarna, Lossa stegdelar; Montera tvärdel.

5. Underhåll/service: Stegens underhåll och service skall säkerställa dess funktionsförmåga. Stegen skall regelbundet kontrolleras på ev. skador. Rörliga komponenters funktion skall säkerställas. Rörliga komponenter skall oljas regelbundet. Reparationer på stegen skall utföras av sakkunniga personer och enligt leverantörens instruktioner. Vid synlig nedsmutsning skall stegen och speciellt dess rörliga komponenter rengöras direkt efter användningen. Endast vanliga, vattenlösliga rengöringsmedel får användas. Inga aggressiva, skurande medel får användas. Vid yrkesmässig användning skall stegens korrekta tillstånd regelbundet och återkommande kontrolleras av en kompetent person

(visuell och funktionskontroll). För det skall de erforderliga kontrollernas art, omfattning och tidsintervaller bestämmas. Kontrollernas tidsintervaller är beroende på driftvillkoren, speciellt på användningsfrekvensen, belastningen under användningen samt förekomst och allvarighet på upptäckta brister under tidigare kontroller. Företagaren skall även se till att skadade stegar tas ur bruk och förvaras på ett sätt att fortsatt användning inte är möjligt förrän de har åtgärdats eller omhändertagits.

Stegelement:	Kontrollpunkter:	ja/nej
1. Allmänna kontrollpunkter:	Alla fästen (nitar, skruvar, bultar osv.) skall finnas komplett. Är fästen lösa eller korroderade? Finns föroreningar (t.ex. smuts, lack, olja eller fett) på stegen?	<input type="checkbox"/>
2. Stegens stag/pinnar resp. stegens steg/säkerhetsbygel	Stegens alla pinnar skall finnas komplett. Är stegens stag, steg resp. säkerhetsbygeln ev. böjda, vridna, buckliga, spruckna eller korroderade? Är stegens stag resp. steg ev. slitna, lösa, korroderade eller skadade? Är plattformen (om sådan finns) eller delar av denne skadade, korroderade eller saknas dessa helt?	<input type="checkbox"/>
3. Kopplingsbitar stegstyrning, beslag	Stegstyrningar, låsningar och säkerhetsanordningar Kontrollera funktion och fasthet samt ev. skador eller korrosion. Är låsningar, säkerhetsanordningar eller hörnförstärkningar ev. skadade, lösa eller korroderade eller saknas dessa helt?	<input type="checkbox"/>
4. Fötter, tvärstag	Kontrollera funktion och fasthet på stegens fötter och tvärstag samt ev. skador eller korrosion. Alla stegfötter/slutkåpor skall vara på plats. Är stegfötterna lösa, slitna eller korroderade?	<input type="checkbox"/>
5. Stegens märkningar/ användnings- och bruksanvisning	Finns stegens alla märkningar samt användnings- och bruksanvisningen på plats och i väl läsbart skick?	<input type="checkbox"/>
RESULTAT	Stegen är i ordning och kan användas i fortsättningen.	<input type="checkbox"/>
	Stegen får inte användas förrän den har reparerats.	<input type="checkbox"/>
	Stegen är trasig och skall omhändertas.	<input type="checkbox"/>

6. Förvaring: För att undvika skador skall stegen under transport (t.ex. på takräcke eller i bilen) fästas säkert. Stegens förvaring borde ske i en torr omgivning, lodrätt stående, plattliggande eller hängande på en vägg på ett lämpligt väggfäste. Alla skador skall uteslutas och alla delar skall vara skyddade från väderleken. Stegen skall förvaras så att den är skyddad från lekande barn och inga personer hindras (ev. snubbelrisk). Ytterligare skall stegen förvaras så att den inte utan vidare kan användas/stjälas för kriminella ändamål.

7. Förpackning/omhändertagande: Förpackningen skall omhändertas enligt de gällande bestämmelserna och lagar. Efter avslutad användningstid skall stegen omhändertas enligt de gällande föreskrifterna. Aluminium är en högvärdig råmaterial och borde lämnas till återvinningen. Detaljerade uppgifter tillhandahålls av Din kommun.

8. Användningstid: Vid avsedd användning och regelbundet underhåll är stegen en arbetsredskap med en mycket lång livslängd.

9. Leverantörsuppgifter: KRAUSE-Werk GmbH & Co. KG • Am Kreuzweg 3 • D-36304 Alsfeld
Tel.: +49 (0) 66 31 / 7 95-0 • Fax: +49 (0) 66 31 / 7 95-139 • E-Mail: info@krause-systems.de
www.krause-systems.com • Utfärdande datum: 2023-05-02

Giriş: Bu kullanım ve işletim kılavuzu, dayama merdivenin emniyetli bir şekilde kullanılmasını açıklamaktadır. Lütfen, emniyet nedenlerinden dolayı kullanımdan önce bu kullanım ve işletim kılavuzunu dikkatle okuyunuz ve gelecekte de okuyabilmek için saklayınız. Merdiven başkasına devredildiğinde, kullanım ve işletim kılavuzu da birlikte verilmelidir.

1. Amaca uygun kullanım: Bu merdiven, çeşitli yerlerde kullanılabilen, taşınabilir bir çalışma aracıdır. Bu merdivenle, diğer çalışma gereçlerinin kullanılmasının uygun olmayacağı (bkz. işletme güvenliği yönetmeliği), belirli bir yükseklikteki küçük çapta işler yapılabilir. Bu merdiven, yalnızca kullanım ve işletim kılavuzunda açıklandığı şekilde kullanılabilir. Diğer her türlü kullanım, amacına uygun değildir. Amacına uygun olmayan kullanımdan kay-

naklanan hasarlar için sorumluluk kabul edilmez. Bu tür merdivenler tercihen iç alanlarda kullanılmalıdır. Üretici tarafından müsaade verilmeden merdivende yapılan değişiklikler, garanti ve güvencenin silinmesine yol açar.

2. Teknik bilgiler: Cam temizleme merdivenin görseli ve merdiven bileşenlerinin listesi. İlgili merdiven tipi ile ilgili teknik bilgiler ürüne eklenmiştir. Daha fazla bilgi için tabloya bakın.

Tanımlama	Cam temizleme merdiveni		
	Kademeli	Basamaklı	Basamaklı R13
	Ürün no.	Ürün no.	Ürün no.
2'li alt kısım	842312	842022	842213
5'li alt kısım	842305	842015	842206
5'li orta kısım	842329	842039	842220
5'li üst kısım	842336	842046	842237

Tanımlama	Cam temizleme merdiveni Tam yükseklikler		
	Kademeli	Basamaklı	Basamaklı R13
	Ürün no.	Ürün no.	Ürün no.
2'li alt kısım + üst kısım	842374	842084	842275
5'li alt kısım + üst kısım	842343	842053	842244
2'li alt kısım + orta kısım + üst kısım	842381	842091	842282
5'li alt kısım + orta kısım + üst kısım	842350	842060	842251
2'li alt kısım + 2 x orta kısım + üst kısım	842398	842107	842299
5'li alt kısım + 2 x orta kısım + üst kısım	842367	842077	842268

Kademeli merdiven, izin verilen merdiven kombinasyonları

Tanımlama	Alt kısım	Alt kısım	Orta kısım	Üst kısım	Tam yükseklikler	Merdiven uzunluğu
Ürün no.	842312	842305	842329	842336	Ürün no.	m cinsinden
Kademe sayısı	2	5	5	5		
Merdiven bölümlerinin sayısı	1 x			1 x	842374	2,80
		1 x		1 x	842343	3,65
	1 x		1 x	1 x	842381	4,20
		1 x	1 x	1 x	842350	5,05
	1 x		2 x	1 x	842398	5,60
	1 x		2 x	1 x	842367	6,45

Basamaklı merdiven, izin verilen merdiven kombinasyonları

Tanımlama	Alt kısım	Alt kısım	Orta kısım	Üst kısım	Tam yükseklikler	Merdiven uzunluğu
Ürün no.	842022	842015	842039	842046	Ürün no.	m cinsinden
Basamak sayısı	2	5	5	5		
Merdiven bölümlerinin sayısı	1 x			1 x	842084	2,80
		1 x		1 x	842053	3,65
	1 x		1 x	1 x	842091	4,20
		1 x	1 x	1 x	842060	5,05
	1 x		2 x	1 x	842107	5,60
	1 x		2 x	1 x	842077	6,45

Basamaklı merdiven R13, izin verilen merdiven kombinasyonları

Tanımlama	Alt kısım	Alt kısım	Orta kısım	Üst kısım	Tam yükseklikler	Merdiven uzunluğu
Ürün no.	842213	842206	842220	842237	Ürün no.	m cinsinden
Basamak sayısı	2	5	5	5		
Merdiven bölümlerinin sayısı	1 x			1 x	842275	2,80
		1 x		1 x	842244	3,65
	1 x		1 x	1 x	842282	4,20
		1 x	1 x	1 x	842251	5,05
	1 x		2 x	1 x	842299	5,60
		1 x	2 x	1 x	842268	6,45

3. Genel Güvenlik Uyarıları: Ambalajdan dolayı boğulma tehlikesi. Bu merdivenin kullanılması esnasında genel olarak düşme ve devrilme tehlikesi bulunmaktadır. Bundan dolayı kişiler yaralanabilir ve eşyalar hasar görebilir. Merdivenler ve ambalaj malzemeleri çocuk oyuncuğu değildir. Merdivenle ve merdivenin üzerinde yapılan tüm işler bu tehlikelerin mümkün olduğunca düşük tutulacağı şekilde yapılmalıdır. Merdiven yalnızca kısa süreli hafif işlerde kullanılmalıdır. Merdivenin üzerinde düzenli molalar vermeden çok uzun süreli çalışmayın. Yorgunluk emniyetli kullanıma tehlike oluşturur. Merdiven ilgili kullanımı için uygun olmalıdır ve yalnızca öngörülen kurulum konumunda kullanılabilir. Yalnızca öngörülmuş olan basma yüzeylerini kullanınız. Merdiven veya merdiven parçaları değiştirilemez. Çalışma, yukarı çıkma ve inme esnasında merdivenin sağlam ve sıkı durmasına dikkat ediniz. Ulusal düzeyde geçerli hükümlere ve kanunlara, özellikle de profesyonel kullanım esnasında, kesinlikle uyulmak zorundadır. Yalnızca üretici tarafından izin verilen yedek parçaları kullanınız. (⇒ 78)

4. Montaj/Kullanım: Merdiveni monte ederken ve kullanırken, ürün üzerindeki ve çalıştırma ve kullanım kılavuzundaki talimatlara uyulmalıdır.

Cam temizleme merdivenini kullanma talimatları: Cam temizleme merdiveni güvenli bir şekilde kurulmalı ve konumlandırılmalıdır. Kilit sistemi ve emniyete alma, üst merdiven bölümlerinin ayarlanması ve emniyete alınması, merdiven bölümlerinin ayrılması; Travers monte edilmelidir.

5. Bakım/Onarım: Merdivenin bakım ve servisinin amacı işlevselliğini sağlamaktır. Merdivenin hasarlı olup olmadığı düzenli olarak kontrol edilmelidir. Hareketli parçaların işlevselliği güvence altına alınmalıdır. Hareketli parçalar düzenli olarak yağlanmalıdır. Merdivende yapılacak onarımlar yalnızca eğitimli uzman kişiler tarafından ve üreticinin talimatları doğrultusunda yapılmalıdır. Merdivenin, özellikle de tüm hareketli parçaların temizlenmesi, görünür kirlerin mevcut olması durumunda kullanımdan hemen sonra yapılmalıdır. Yalnızca piyasada bulunan suda çözünür temizlik maddelerini kullanınız. Agresif, aşındırıcı maddeleri kullanmayınız. Merdivenin ticari kullanımında durumunun usulüne uygun olup olmadığının uzman ve yetkin bir kişi tarafından düzenli, periyodik aralıklarla kontrol edilmesi gerekmektedir (görsel muayene ve işlev kontrolü). Bunun için gerekli kontrollerin tür, kapsam ve müddetlerinin belirlenmesi gerekmektedir. Kontroller arasındaki zaman aralıkları, işletim koşullarına, özellikle de kullanım sıklığına, kullanın esnasındaki yıpranmaya ve önceki kontrollerde tespit edilen noksanların ağırlıkları ve sıklıkları doğrultusunda belirlenir. İşletmeci, aynı zamanda hasarlı merdivenlerin kullanımdan kaldırılması ve usulüne uygun onarımı yapılana ya da bertaraf edilene kadar kullanımı mümkün olmayacak şekilde saklamak zorundadır.

Merdivenin eleman(lar):	Kontrol noktaları:	evet/hayır	
1. Genel kontrol noktaları	Tüm sabitlemeler (perçinler, vidalar, civatalar vs.) tamamen mevcut olmalıdır. Sabitlemelerde gevşeklik veya paslanmalar var mı? Merdivenlerde kirlenmeler (ör. kir, çamur, boya veya yağ) var mı?	<input type="checkbox"/>	<input type="checkbox"/>
2. Merdiven çerçevesi/ Merdiven basamakları/ Emniyet askıları	Tüm merdiven basamakları eksiksiz olarak mevcut olmalıdır. Merdiven çerçevesi, merdiven basamakları veya güvenlik askıları eğilmiş, dönmüş, bükülmüş, çatlak veya paslı mı? Merdivenin basamakları aşınmış, çözülmüş, paslanmış veya hasarlı mı? Platformun kendisi (varsa) ya da parçaları/sabitlemeleri hasarlı mı veya paslanmış ya da eksik mi?	<input type="checkbox"/>	<input type="checkbox"/>
3. Bağlantı elemanları, merdiven kılavuzları, mentşeler	Merdiven kılavuzları, kilitlemeleri ve güvenlik tertibatlarının işlevselliğini ve sağlamlığını, ayrıca hasarlı veya paslı olup olmadıklarını kontrol ediniz. Kilitlemeler veya güvenlik tertibatları ya da köşebentler hasarlı, gevşek veya paslı mı ya da bunlar tamamen yok mu?	<input type="checkbox"/>	<input type="checkbox"/>

4. Ayaklar, enine traversler	Ayakları, enine traverslerin işlevselliğini ve sağlamlığını, ayrıca hasarlı veya paslı olup olmadıklarını kontrol ediniz. Tüm merdiven ayakları/uç tıparları mevcut olmalıdır. Merdiven ayakları gevşek, aşınmış veya paslanmış mı?	<input type="checkbox"/>	<input type="checkbox"/>
5. Merdiven işaretleri/ kullanım ve işletim kılavuzu	Tüm merdiven işaretlemeleri ile kullanım ve işletim kılavuzu mevcut ve iyi okunaklı mı?	<input type="checkbox"/>	<input type="checkbox"/>
SONUÇ	Merdiven uygundur ve kullanıma devam edilebilir.	<input type="checkbox"/>	<input type="checkbox"/>
	Merdiven yalnızca onarımdan geçtikten sonra tekrar kullanılabilir.	<input type="checkbox"/>	<input type="checkbox"/>
	Merdiven bozuktur ve bertaraf edilmesi zorunludur.	<input type="checkbox"/>	<input type="checkbox"/>

6. Depolama: Her türlü hasarı önlemek için merdiven taşıma esnasında (ör. üst bagajda ya da taşıtın içerisinde) emniyetli bir şekilde sabitlemek zorundadır. Merdivenin depolanması, kuru bir ortamda, dikey olarak, yatay yatırılarak ya da uygun duvar askıları vasıtasıyla duvara asılarak yapılmalıdır. Her türlü hasarın olasılık dışı kalacağı ve tüm parçaların kötü hava koşullarından korunacağı şekilde depolanmalıdır. Merdiven, oyun oynayan çocuklardan korunaklı ve hiç kimsenin engellenmeyeceği (takılıp tökezleme tehlikesi) şekilde depolanmalıdır. Ayrıca yasa dışı amaçlar için kolayca çalınamayacak/kullanılamayacak şekilde depolanmalıdır.

7. Ambalaj/bertaraf etme: Ambalaj yürürlükteki hükümlere ve yasalara uygun şekilde bertaraf edilmelidir. Merdiven, kullanıma uygunluğunun sona ermesinden sonra yürürlükteki mevzuat uyarınca bertaraf edilmelidir. Alüminyum yüksek kaliteli bir malzemedir, bu nedenle geri dönüşüm sürecine verilmesi gereklidir. Buna dair detaylı bilgiyi için yetkili mercilerden alabilirsiniz.

8. Kullanım ömrü: Merdiven, amacına uygun kullanılması durumunda ve bakımı düzenli yapıldığında uzun süreli kullanılabilen bir çalışma aracıdır.

9. Üretici bilgileri: KRAUSE-Werk GmbH & Co. KG • Am Kreuzweg 3 • D-36304 Alsfeld
Tel.: +49 (0) 66 31 / 7 95-0 • Fax: +49 (0) 66 31 / 7 95-139 • E-Mail: info@krause-systems.de
www.krause-systems.com • Yayın tarihi: 02.05.2023

uk **Вступ:** У цьому посібнику з використання та експлуатації описане безпечно використання драбини для миття вікон. З міркувань безпеки уважно прочитайте перед використанням цей посібник з використання та експлуатації і збережіть його для подальшого використання. У разі передачі драбини іншим користувачам слід передати разом з нею посібник з використання та експлуатації.

1. Використання за призначенням: Ця драбина є мобільним інструментом, який можна використовувати в різних місцях. Цю драбину можна використовувати для виконання невеликих робіт, для яких використання інших знарядь праці є невідповідним (див. Постанову про безпеку обладнання). Драбину для миття вікон можна використовувати тільки так, як описано в цьому посібнику з використання та експлуатації. Будь-яке інше використання вважається використанням не за призначенням. Виробник не несе відповідальності за шкоду, заподіяну в результаті використання не за призначенням. Ці драбини з поперечинами і стандартними сходінками бажано використовувати в приміщенні. Модифікації драбини, не схвалені виробником, призводять до анулювання гарантії та гарантійних зобов'язань.

2. Технічна інформація: Зображення драбини для миття вікон і перелік її компонентів. Технічна інформація, що стосується відповідного типу драбини, нанесена на виріб. У таблиці знаходиться більш детальна інформація.

Найменування	Драбина для миття вікон		
	з поперечинами	зі сходінками	зі сходінками R13
	Арт. №	Арт. №	Арт. №
2-а нижня частина	842312	842022	842213
5-а нижня частина	842305	842015	842206
5-а середня частина	842329	842039	842220
5-а верхня частина	842336	842046	842237

Найменування	Драбина для миття вікон Повні висоти		
	з поперечинами	зі сходишками	зі сходишками R13
	Арт. №	Арт. №	Арт. №
По 2 поперечини у нижній та у верхній частинах	842374	842084	842275
По 5 поперечин у нижній та у верхній частинах	842343	842053	842244
По 2 поперечини у нижній, середній та у верхній частинах	842381	842091	842282
По 5 поперечин у нижній, середній та у верхній частинах	842350	842060	842251
По 2 поперечини у нижній, 2 у середній частині та у верхній частині	842398	842107	842299
По 5 поперечин у нижній, 2 у середній частині та у верхній частині	842367	842077	842268

Драбини з поперечинами, допустимі комбінації драбин

Найменування	Нижня частина	Нижня частина	Середня частина	Верхня частина	Tam yükseklikler Ürün no.	Merdiven uzunluğu m cinsinden
Арт. №	842312	842305	842329	842336		
Кількість поперечин	2	5	5	5		
Кількість секцій драбини	1 x			1 x	842374	2,80
		1 x		1 x	842343	3,65
	1 x		1 x	1 x	842381	4,20
		1 x	1 x	1 x	842350	5,05
	1 x		2 x	1 x	842398	5,60
		1 x	2 x	1 x	842367	6,45

Драбини зі сходишками, допустимі комбінації драбин

Найменування	Нижня частина	Нижня частина	Середня частина	Верхня частина	Загальні висоти Арт. №	Довжина драбини м
Арт. №	842022	842015	842039	842046		
Кількість сходинок	2	5	5	5		
Кількість секцій драбини	1 x			1 x	842084	2,80
		1 x		1 x	842053	3,65
	1 x		1 x	1 x	842091	4,20
		1 x	1 x	1 x	842060	5,05
	1 x		2 x	1 x	842107	5,60
		1 x	2 x	1 x	842077	6,45

Драбини зі сходишками R13, допустимі комбінації драбин

Найменування	Нижня частина	Нижня частина	Середня частина	Верхня частина	Загальні висоти Арт. №	Довжина драбини м
Арт. №	842213	842206	842220	842237		
Кількість сходинок	2	5	5	5		
Кількість секцій драбини	1 x			1 x	842275	2,80
		1 x		1 x	842244	3,65
	1 x		1 x	1 x	842282	4,20
		1 x	1 x	1 x	842251	5,05
	1 x		2 x	1 x	842299	5,60
		1 x	2 x	1 x	842268	6,45

3. Загальні правила техніки безпеки: Небезпека задухи через упаковку. Драбини та пакувальні матеріали

не призначені для використання в якості дитячих іграшок. При використанні драбини з поперечинами завжди існує ризик падіння або перекидання. Це може призвести до травмування людей та пошкодження речей. Усі роботи з драбиною і на ній слід виконувати таким чином, щоб ці небезпеки були зведені до мінімуму. Драбину слід використовувати лише для легких короткочасних робіт. Не працюйте на драбині занадто довго без регулярних перерв. Втома ставить під загрозу безпечне використання. Драбина повинна бути придатною для відповідного застосування і повинна використовуватися тільки у вказаному положенні. Використовуйте тільки призначені для цього поверхні сходинок. Забороняється вносити конструктивні зміни в драбину або її секції. Під час роботи, підйому та спуску важливо забезпечити надійну опору. Слід обов'язково дотримуватися відповідних національних положень і правил, особливо у разі професійного використання. Використовуйте тільки приладдя, схвалене виробником!  78

4. Складання/експлуатація: Під час складання та експлуатації драбини необхідно дотримуватися вказівок, вказаних на виробі та в посібнику з використання та експлуатації.

Вказівки щодо поводження з драбиною для миття вікон: Безпечне встановлення та розміщення драбини для миття вікон. Система блокування та кріплення, регулювання та кріплення верхніх секцій драбини, від'єднання секцій драбини; Монтаж поперечини.

5. Технічне обслуговування / сервісне обслуговування: Догляд та обслуговування драбини повинні забезпечувати її придатність до експлуатації. Драбину необхідно регулярно перевіряти на наявність пошкоджень. Слід забезпечити належне функціонування рухомих частин. Рухомі частини слід регулярно змащувати. Ремонт драбини повинна виконувати компетентна особа згідно з інструкціями виробника. Очищення драбини, зокрема всіх рухомих частин, слід виконувати відразу після використання, якщо є видимі забруднення. Використовуйте тільки наявні у продажу водорозчинні мийні засоби. Забороняється використовувати агресивні абразивні засоби. Якщо драбину використовують у комерційних цілях, компетентна особа повинна виконувати регулярні періодичні перевірки, щоб переконатися, що драбина знаходиться в належному стані (візуальна та функціональна перевірка). Для цього потрібно визначити тип, обсяг і терміни необхідних перевірок. Періодичність перевірок залежить від умов експлуатації, зокрема від частоти використання, навантажень під час використання, а також частоти і тяжкості дефектів, виявлених під час попередніх перевірок. Підприємець також повинен забезпечити такі умови, щоб пошкоджені драбини виводили з експлуатації і зберігали таким чином, щоб їх не можна було знову використовувати до тих пір, поки вони не будуть належним чином відремонтовані або утилізовані.

Елемент(и) драбини:	Контрольні точки:	так/ні
1. Загальні контрольні точки	Усі елементи кріплення (заклепки, гвинти, болти і т. д.) повинні бути в комплекті. Може, кріплення ослаблені або іржаві? Чи є на драбині забруднення (наприклад, бруд, багною, лак, масло або консистентне мастило)?	<input type="checkbox"/> <input type="checkbox"/>
2. Тягива драбини/поперечини драбини або сходинки драбини / дуги безпеки	Усі поперечини (сходинки) драбини повинні бути на місці в повному обсязі. Чи перила драбини, сходинки драбини або дуги безпеки не погнуті, не скручені, не мають вм'ятин, тріщин або корозії? Чи поперечини або сходинки драбини не зношені, не розхитані, не піддані корозії або не пошкоджені? Чи платформа (якщо є) або її частини/кріплення пошкоджені, кородовані або відсутні?	<input type="checkbox"/> <input type="checkbox"/>
3. З'єднувальні елементи, напрямна драбини, фурнітура	Перевірте напрямні, фіксатори і запобіжні пристрої драбин на функціональність і міцність, а також на наявність пошкоджень і корозії. Чи фіксатори, запобіжні пристрої або кутові ребра жорсткості пошкоджені, ослаблені, кородовані або повністю відсутні?	<input type="checkbox"/> <input type="checkbox"/>
4. Ніжки, поперечна балка	Перевірте ніжки, поперечну балку, на функціональність і міцність, а також на наявність пошкоджень і корозії. Ніжки / кінцеві ковпачки повинні бути в наявності. Чи не розхитані, не зношені і не кородовані опорні ніжки драбини?	<input type="checkbox"/> <input type="checkbox"/>
5. Маркування драбини/посібник з використання та експлуатації	Чи всі маркування драбини, а також посібник з використання та експлуатації наявні та їх можна прочитати?	<input type="checkbox"/> <input type="checkbox"/>

РЕЗУЛЬТАТ

Драбина у належному стані, її можна використовувати й надалі.

Використовувати драбину можна лише після її ремонту.

Драбина несправна і підлягає утилізації.

6. Зберігання: Щоб уникнути будь-яких пошкоджень, драбина повинна бути надійно закріплена під час транспортування (наприклад, на багажнику на даху або в автомобілі). Драбину слід зберігати в сухому місці, в стоячому або лежачому положенні або підвішеною на стіні за допомогою відповідного настінного кронштейна. Будь-які пошкодження повинні бути усунені, а всі деталі повинні бути захищені від атмосферних впливів. Драбину слід зберігати таким чином, щоб вона не стала об'єктом дитячих ігор, і не заважала людям (можливий ризик спіткнутися). Крім того, вона повинна зберігатися таким чином, щоб її не можна було легко викрасти / використати у злочинних цілях.

7. Упаковка/утилізація: Упаковку необхідно утилізувати відповідно до чинних норм і законів. Після закінчення терміну служби драбину слід утилізувати відповідно до чинних норм. Алюміній – цінний матеріал і його слід ске-рувати на переробку. Детальну інформацію про це можна отримати у відповідних місцевих органах влади.

8. Термін служби: За умови використання за призначенням і регулярного технічного обслуговування драбина є знаряддям праці, яке можна використовувати протягом тривалого часу.

9. Інформація про виробника: **KRAUSE-Werk GmbH & Co. KG** • Am Kreuzweg 3 • D-36304 Alsfeld Німеччина Тел.: +49 (0) 66 31 / 7 95-0 • Факс: +49 (0) 66 31 / 7 95-139

Адреса електронної пошти: info@krause-systems.de

www.krause-systems.com • Дата випуску: 02/05/2023

1.

de Warnung, Absturz von der Leiter.

en Caution! Risk of falling off the ladder.

pl Ostrzeżenie, upadek z drabiny.

hu Figyelmeztetés, zuhanás a létráról.

ru Предупреждение: падение с лестницы.

bg Предупреждение, падане от стълбата.

cs Varování před pádem ze žebříku.

da Advarsel, nedstyrning fra stigen.

el Προειδοποίηση, πτώση από τη σκάλα.

es Advertencia, caída de la escalera.

et Hoiatus: Redeli kukkumine.

fi Varoitus, tikkailta putoaminen:

fr Mise en garde, chute de l'échelle.

hr/bs Upozorenje, pad s ljestava.

is Viðvörun, hrún frá stiganum.

it Avvertenza, caduta dalla scala.

mk Предупредување. Се уривам од скалат.

nl Waarschuwing, val van de ladder.

no Fare for nedfall fra stigen.

pt Aviso, queda a partir da escada.

ro Avertizare, cădere de pe scară.

si Opozorilo, padec z lestve.

sk Varovanie, pád z rebríka.

sq Paralajmërim, rrëzim nga shkalla.

sr/cnr Upozorenje, pad sa merdevina.

sv Varning, fall från stegen.

tr Dikkat, merdivenden düşme tehlikesi.

uk Увага! Ризик падіння з драбини.

2.

Anleitung vollständig lesen.

de Zusätzliche Informationen zur Leiter sind im Internet erhältlich.

Read the entire User Manual

en For more information on this ladder, please visit our website.

Przeczytać kompletnie instrukcję obsługi.

pl Dodatkowe informacje na temat drabiny są dostępne w internecie.

Gondosan olvassa el az útmutatót.

hu A létrára vonatkozó kiegészítő információk az interneten megtalálhatók.

- ru** Полностью прочитайте руководство. Дополнительная информация о лестнице доступна в Интернете. Упътването да се прочете изцяло.
- bg** Допълнителна информация за стълбата може да се получи в интернет.
- cs** Přečíst kompletně návod. Dodatečné informace k žebříku jsou k dispozici na internetu.
- da** Læs brugsanvisningen fuldstændigt igennem. Yderligere oplysninger om stigen kan findes i internettet.
- el** Διαβάστε τις οδηγίες καλά. Επιπρόσθετες πληροφορίες για τη σκάλα είναι διαθέσιμες στο ίντερνετ.
- es** Leer completamente las instrucciones. Información adicional sobre la escalera está disponible en Internet.
- et** Lugege juhend täies ulatuses läbi. Lisainformatsiooni redeli kohta leiate internetist.
- fi** Lue ohjeet kokonaan. Lisätietoja tikkaista saat internetistä.
- fr** Lire entièrement la notice. Des informations complémentaires concernant l'échelle sont disponibles sur Internet.
- hr/ba** Pročitati upute do kraja. Ostale informacije o ljestvama dostupne su na internetu.
- is** Lesið notenda - og leiðbeiningavísinn í heild sinni. Fyrir frekari upplýsingar um stigann, vinsamlegast heimsækjið vefsíðu okkar.
- it** Leggere le istruzioni integralmente. Ulteriori informazioni sulla scala sono reperibili in internet.
- mk** Целосно прочитајте го упатството. Дополнителни информации за скалата се достапни на Интернет.
- nl** Lees de handleiding volledig door. Extra informatie over de ladder is te vinden op internet.
- no** Les veiledningen fullstendig. Tilleggsinformasjon om stigen kan finnes på Internett.
- pt** Ler completamente o manual. Estão disponíveis na internet informações adicionais.
- ro** Citiți complet manualul. Informații suplimentare privind scara sunt disponibile pe Internet.
- si** Navodila preberite v celoti. Dodatne informacije o lestvi so na voljo na spletu.o lestvi so na voljo na spletu.
- sk** Prečítajte kompletne návod. Dodatočné informácie k rebríku sú k dispozícii na internete. Lexoni udhëzimet plotësisht. Informacione shitesë mbi shkallën janë në dispozicion në internet.
- sq**

- sr/cn** Pročitati uputstvo u celosti. Dodatne informacije o merdevini mogu se dobiti na Internetu.
- sv** Instruktionerna skall läsas i sin helhet. Ytterligare informationer om stegen finns på Internet.
- tr** Kılavuzu tamamen okuyunuz. Merdiven hakkında ek bilgileri internetten edinebilirsiniz.
- uk** Повністю прочитайте посібник. Додаткова інформація про драбину доступна в мережі Інтернет.

3.

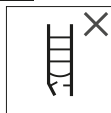

de Die Leiter nach der Lieferung und vor jeder Benutzung prüfen, ob diese beschädigt ist. Keine beschädigte Leiter benutzen.

- en** Check the ladder for damage after delivery and every time before use. Do not use ladders that are damaged.
- pl** Po dostawie i przed każdym użytkowaniem sprawdzić, czy drabina nie jest uszkodzona. Nie używać uszkodzonej drabiny.
- hu** A létra épségét a szállítás után és minden egyes használat előtt ellenőrizni kell. Tilos sérült létrát használni.
- ru** Проверять после поставки и перед каждым использованием, что лестница не повреждена. Категорически запрещается использовать поврежденную лестницу.
- bg** След доставката и преди всяка употреба да се провери, дали стълбата е повредена. Повредената стълба да не се използва. Žebřík po dodání a před každým použitím zkontrolovat, zda není poškozený. Nepoužívat poškozený žebřík.
- da** Kontroller efter levering og inden hver brug, stigen er beskadiget. Anvend ingen beskadiget stige.
- el** Ελέγχετε τη σκάλα μετά την αποστολή και πριν από κάθε χρήση σχετικά με το εάν έχει ζημιές. Μη χρησιμοποιείτε
- es** Tras la entrega y antes de cada uso comprobar si la escalera está dañada. No emplear ninguna escalera dañada.
- et** Kontrollige peale tarnimist ja enne iga kasutuskorda, et redel ei oleks vigas saanud. Ärge kasutage vigas saanud redeleid.
- fi** Tarkasta tikkaat toimituksen jälkeen ja ennen jokaista käyttöä vaurioiden varalta. Älä käytä vaurioituneita tikkaita.

- fr** Après la livraison et avant toute utilisation, vérifiez si l'échelle est endommagée. Ne pas utiliser l'échelle si elle est endommagée.
- hr/bs** Nakon svake uporabe provjeriti jesu li ljestve oštećene. Ne upotrebljavajte oštećene ljestve.
- is** Athugið stigann vegna skemmda eftir móttöku og í hvert skipti áður en stiginn er notaður. Ekki nota stigann ef hann er skemmdur.
- it** Dopo la consegna e prima di ogni utilizzo, verificare se la scala è danneggiata. Non utilizzare scale danneggiate.
- mk** Проверете ја скалата по доставата и пред секоја употреба за оштетување. Не користете оштетена скала.
- nl** Controleer na levering en vóór elk gebruik of de ladder beschadigd is. Gebruik geen beschadigde ladder.
- no** Kontroller stigen for skader etter levering og før hver bruk. Bruk ikke skadet stige.
- pt** Verificar se a escada estará danificada após a entrega e antes de cada utilização. Não usar escadas danificadas.
- ro** Verificați scara după livrare și înainte de fiecare utilizare din punct de vedere al deteriorărilor. Nu utilizați scări care prezintă defecțiuni.
- si** Lestev po dostavi in pred vsako uporabo preverite in se prepričajte, da ta ni poškodovana. Ne uporabljajte poškodovano lestev.
- sk** Rebrík po dodaní a pred každým použitím skontrolujte, či nie je poškodený. Nepoužívajte poškodený rebrík.
- sq** Kontrolloni shkallën pas dorëzimit dhe para çdo përdorimi, për të parë nëse është dëmtuar. Mos përdorni shkallë të dëmtuar.
- sr/cnr** Merdevinu nakon isporuke i pre svake upotrebe proveriti na oštećenja. Ne koristiti oštećene merdevine.
- sv** Efter leverans och före varje användning skall kontrolleras att stegen är oskadad. Skadade stegar skall inte användas.
- tr** Teslimattan sonra ve her kullanımdan önce merdivenin hasarlı olup olmadığını kontrol ediniz. Hasarlı merdiven kullanmayınız.
- uk** Перевіряйте драбину на наявність пошкоджень після доставки та перед кожним використанням. Забороняється користуватися пошкодженою драбиною.

4.



- de** Maximale Belastung
- en** Maximum load
- pl** Maksymalne obciążenie
- hu** Maximális terhelés

- ru** Максимальная нагрузка
- bg** Максимално натоварване
- cs** Maximální zatížení
- da** Maks. belastning
- el** Μέγιστο φορτίο
- es** Carga máxima
- et** Maksimaalne koormus
- fi** Suurin kuorma
- fr** Charge maximale
- hr/bs** Maksimalno opterećenje
- is** Hámarks burðargeta.
- it** Portata massima
- mk** Максимално оптоварување
- nl** Maximale belasting
- no** Maksimal belastning
- pt** Carga máxima
- ro** Încărcarea maximă
- si** Največja obremenitev
- sk** Maximálne zaťaženie
- sq** Ngarkesa maksimale
- sr/cnr** Maksimalno opterećenje
- sv** Maximal belastning
- tr** Maksimum yük
- uk** Максимальне навантаження

5.

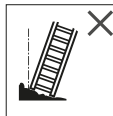

- de** Leiter auf ebenen, waagerechten und festen Untergrund aufstellen. Leiterenden dürfen nicht im Erdreich versinken.

- en** Set up the ladder on a level, horizontal and solid surface. The ladder's feet must not be sinking into the ground.
- pl** Ustawić drabinę na płaskim, poziomym i stabilnym podłożu. Stopki drabiny nie powinny zanużać się w ziemi.

- hu** Sik, vízszintes és szilárd aljzaton állítsa fel a létrát. A létratalpak nem sülyedhetnek be a földre.
- ru** Устанавливайте лестницу на ровное, горизонтальное и твердое основание. Опоры лестницы не должны погружаться в грунт. Стълбата да се поставя върху равна,
- bg** хоризонтална и здрава основа. Краката на стълбата не бива да потъват в пода.
- cs** Žebřík postavít na rovný, vodorovný a pevný základ. Nohy žebříku se nesmějí zabořit do země.
- da** Stil stigen på et jævnt, vandret og fast underlag. Stigens fødder må ikke synke ned i jordbunden.
- el** Τοποθετείτε τη σκάλα επάνω σε ίσια, οριζόντια και σταθερά υπόβαθρο. Τα πόδια σκάλας δεν επιτρέπεται να βυθίζονται στο έδαφος.
- es** Instalar la escalera sobre un sustrato nivelado, horizontal y firme. Las patas de la escalera no deben hundirse en la tierra.
- et** Püstitage redel tasasel, horisontaalsel ja tugeval aluspinnal. Redeli jalad ei tohi maa sisse vajuda.
- fi** Aseta tikkaat tasaiselle, suoralle ja kiinteälle alustalle. Tikkaiden jalat eivät saa upota maahan.
- fr** Placer l'échelle sur un support de niveau, horizontal et résistant. Les pieds de l'échelle ne doivent pas s'enfoncer dans la terre.
- hr/bs** Ljestve montirati na ravnoj, vodoravnoj i čvrstoj podlozi. Noge ljestvava ne smiju potonuti u tlo. Setjiđ stigann upp á jafna, lárétta og trausta undirstöðu. Tilfinningin verður að vera sú að stiginn sé ekki að síga niður í jörðina.
- is** Posizionare la scala su fondo piano, orizzontale e non cedevole. Non affondare i piedini della scala nel terreno.
- it** Поставувајте ја скалата на рамна, хоризонтална и цврста површина. Ногарките на скалата не смеат да пропаднат во земја
- mk** Zet de ladder op een vlakke, horizontale en stevige ondergrond. Ladderpoten mogen niet in de grond wegzakken.
- nl** Still opp stigen på jevnt, horisontalt og fast underlag. Stigeføttene må ikke sige ned i jorden.
- no** Colocar a escada sobre uma base plana, nivelada e fixa. As sapatas da escada não devem enterrar-se no solo.
- pt** Amplaşaţi scara pe un sol neted, orizontal şi stabil. Picioarele scării nu trebuie să se afunde în sol.
- ro** Lestev postavite na ravno in trdno površino. Noge lestve se ne smejo pogrezni v zemljo.
- si** Rebrík postavte na rovný, vodorovný a pevný základ. Nohy rebríka sa nesmú zaboriť do zeme.
- sk** Vendosni shkallët në terren të niveluar, horizontal dhe të fortë. Këmbët e shkallëve nuk duhet të fundosen në tokë.
- sq**

- sv** Postaviti merdevine na ravnu, vodoravnu i čvrstu podlogu. Stope merdevine ne smeju da propadaju u zemlju.
- tr** Stegen skall placeras på plant, vågrätt och fast underlag. Stegens fötter får inte sjunka ned i underlaget.
- uk** Merdivenin ayakları zemine batmamalıdır. Встановіть драбину на рівну, горизонтальну і тверду поверхню. Ніжки драбини не повинні занурюватися в землю.

6.



- de** Seitliches Hinauslehnen ist nicht zulässig!
- en** Do not lean out to the side while standing on the ladder!
- pl** Boczne wychylenie się jest niedozwolone!
- hu** Tilos oldalirányba kihajolni!
- ru** Боковое отклонение не допускается!
- bg** Не е разрешено протягането настрани!
- cs** Vyklánění do strany není přípustné!
- da** Det er ikke tilladt at læne sig ud til siden!
- el** Δεν επιτρέπεται να εκτεινεστε στα πλάγια!
- es** ¡Asomarse lateralmente no es admisible!
- et** Külje suunas üle redeli ääre sirutamine keelatud!
- fi** Sivulle nojaaminen on kielletty!
- fr** Il n'est pas autorisé de se pencher sur le côté !
- hr/bs** Bočno naganjanje nije dozvoljeno!
- is** Hallið ekki til hliðar á meðan staðið er á stiganum!
- it** Eliminare le imbrattature dal pavimento.
- mk** He ce naslonuvajte na stranite!
- nl** Leun niet buiten de zijkant van de ladder!
- no** Det er ikke tillatt å lene seg ut til siden!
- pt** Não é permitido inclinar-se lateralmente para fora!
- ro** Aplecarea laterală interzisă!
- si** Nagibanje ob strani ni dovoljeno!
- sk** Vykľáňanie na stranu nie je prípustné!
- sq** Nuk lejohet animi anësor!
- sv** Naginjanje u stranu nije dozvoljeno!

sv Det är inte tillåtet att luta sig åt sidan!

tr Yana doğru dışarı yaslanmak yasaktır!

uk Заборонено нахилятися вбік!

7.

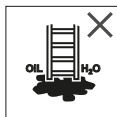

de Verunreinigungen auf dem Boden ausschließen.

en Make sure the ground is free from dirt and hazardous substances

pl Wykluczyć zanieczyszczenia na podłożu.

hu A talaj szennyeződéset meg kell szüntetni.

ru Не допускается наличие грязи на полу.

bg Да се изключат замърсяванията на пода.

cs Vyvarovat se znečištění na podlaze.

da Pas på, at jorden ikke forurenes.

el Δεν πρέπει να υπάρχουν ρύποι στο δάπεδο.

es Descartar suciedad en el suelo. Descartar suciedad en el suelo.

et Kontrollige, et aluspind ei oleks määrdunud.

fi Poista likaantumatt lattialta.

fr Éliminer les souillures se trouvant au sol.

hr/bs Ukloniti strana tjeja na tlu.

is Gætið þess að gólfíð sé hreint.

it Non è consentito sporgersi lateralmente!

mk Отстранете ги нечистотиите од подот.

nl Leun niet buiten de zijkant van de ladder!

no Fjern urenheter på underlaget.

pt Eliminar as impurezas no piso.

ro Podeaua trebuie să fie bine curăţată.

si Preprečite kontaminacije na tleh.

sk Vyvarujte sa znečistení na podlahe.

sq Të mënjanoheh papastërtitë në dysheme.

sr/cnr Nečistoće na tlu se moraju očistiti.

sv Smuts på golvet skal tas bort.

tr Zeminde kirlenmelerin olmalıdır emin olunuz.

uk На підлозі не повинно бути забруднень.

8.

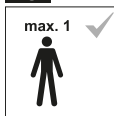

de Nur eine Person darf sich auf der Leiter befinden.

en The ladder must not be used by more than one person at a time.

pl Na drabinie może przebywać tylko jedna osoba.

hu Csak egy személy tartózkodhat a létrán.

ru На лестнице может находиться только один человек.

bg На стълбата може да стои само един човек.

cs Na žebříku se smí nacházet pouze jedna osoba.

da Der må kun stå én person på stigen.

et Redelil tohib korraga viibida ainult üks inimene.

es Solo una persona puede encontrarse sobre la escalera.

fi Tikkailla saa olla vain yksi henkilö kerrallaan.

fr Une seule personne doit se trouver sur l'échelle.

el Μόνο ένα άτομο πρέπει να βρίσκεται επάνω στη σκάλα.

hr/bs Na ljestvama se smije nalaziti samo jedna osoba.

is Ekki mega fleiri en ein persóna nota stigann í einu.

it Sulla scala può trovarsi solo una persona.

mk Само едно лице смее да е качено на скалата.

nl Er mag slechts 1 persoon op de ladder staan.

no Bare en person må befinne seg på stigen om gangen.

pt Deve estar apenas uma pessoa de cada vez na escada.

ro Pe scară se poate afla numai o singură persoană.

si Na lestvi se lahko nahaja le ena oseba.

sk Na rebríku sa smie nachádzať iba jedna osoba.

sq Vetëm një person lejohet të jetë në shkallë.

sr/cnr Samo jedna osoba može se nalaziti na merdevini.

sv Endast en person får vistas på stegen.

tr Merdivenin üzerinde yalnızca bir kişi bulunabilir.

uk На драбині дозволяється перебувати тільки одній людині.

9.



de

Beim Aufsteigen, Absteigen und Arbeiten an der Leiter sicher festhalten ggf. zusätzliche Sicherheitsvorkehrungen treffen.

en Always make sure to have a safe handhold when climbing and working on the ladder. If necessary, take extra precautions.

pl Przy wchodzeniu i schodzeniu oraz podczas pracy na drabinie trzymać się bezpiecznie, ewentualnie zastosować dodatkowe środki bezpieczeństwa.

hu A létrán történő fel- és lejárás és munkavégzés során kapaszkodjon biztosan, szükség esetén végezzen kiegészítő biztonsági intézkedéseket.

ru При подъеме, спуске и работе на лестнице крепко держитесь, при необходимости, используйте дополнительные дохранительные устройства.

bg Дръжте се здраво при качване, слизане и работа на стълбата, при необходимост вземете допълнителни предпазни мерки.

cs Při stoupaní, sestupování a pracích na žebříku se pevně držet, příp. provést dodatečná bezpečnostní opatření.

da Hold dig sikkert fast ved opstigning, nedstigning og arbejdet på stigen, træf evt. yderligere sikkerhedsforanstaltninger.

el Όταν ανεβαίνετε, κατεβαίνετε και εργάζεστε στη σκάλα να κρατάτε σφιχτά με ασφάλεια και να λαμβάνετε ενδεχ. επιπρόσθετα προληπτικά μέτρα ασφάλειας.

es Al ascender, descender y trabajar en la escalera sujetarse firmemente y en caso necesario tomar medidas de seguridad adicionales.

et Hoidke üles ja alla ronimisel ning redeli peal töötamisel kõvasti kinni, vajadusel võtke kasutusele lisanduvad ohutusmeetmed.

fi Hoidke üles ja alla ronimisel ning redeli peal töötamisel kõvasti kinni, vajadusel võtke kasutusele lisanduvad ohutusmeetmed.

fr Pour monter sur l'échelle, en descendre et travailler sur l'échelle, bien s'agripper. Le cas échéant, prendre des précautions de sécurité complémentaires.

hr/bs Pri penjanju, spuštanju i radu na ljestvama čvrsto se držati i po potrebi poštovati dodatne sigurnosne mjere.

is Gætið þess að hafa örugga handfestu meðan þið klifrið og vinnið á stiganum. Gerið frekari varúðarráðstafanir ef nauðsynlegt þykir.

it Quando si sale, si scende o si lavora, tenersi bene alla scala; prendere misure di sicurezza aggiuntive, se necessarie.

mk Држете се цврсто кога се качувате, слегувате и работите на скалата, а доколку е потребно, преземете дополнителни безбедносни мерки.

nl Houd u bij het naar boven en beneden klimmen en tijdens werkzaamheden goed aan de ladder vast of tref extra veiligheidsmaatregelen.

no Hold godt fast i stigen ved opstigning, nedstigning og arbeid på stigen, treff eventuelt sikringstiltak i tillegg.

pt Agarrar-se bem à escada durante a subida, a descida e os trabalhos, se necessário, adotar precauções de segurança adicionais.

ro La urcare, coborâre și lucru pe scară să vă țineți ferm de scară, eventual luați măsuri suplimentare de siguranță.

si Med vzpomom, spustom in delom na lestvi uporabljajte oprijemalo oz. poskrbite za dodatne varnostne ukrepe.

sk Na rebrík vstupujte a zostupujte z neho čelom k nemu.

sq Kur ngjiteni, zbrisni dhe punoni në shkallë, mbahuni në mënyrë të sigurt dhe merrni masa shitesë të sigurisë në rast nevojë.

sr/cnr Prilikom penjanja, silaženja i radova treba se sigurno držati za merdevine event. preduzeti druge mere bezbednosti.

sv Håll Dig alltid i vid upp-, nedstigning samt under arbete på stegen. Använd v. b. ytterligare säkerhetsåtgärder.

tr Merdivene çıkarken, merdivenden inerken ve çalışırken merdivene emniyetli bir şekilde tutununuz, duruma göre ek güvenlik tedbirleri alınız.

uk Під час підйому, спуску і роботи на драбині надійно тримайтеся і за потреби вживайте додаткових заходів безпеки.

10.



de

Übermäßige seitliche Belastung ist nicht zulässig, z. B. beim Bohren in Mauerwerk und Beton.

en Do not put any excessive loads onto the sides of the ladder such as, e.g. when drilling into masonry and concrete.

- pl** Nadmierne obciążenie boczne jest niedozwolone, np. podczas wiercenia w murze lub betonie.
A túlzott, oldalirányú megterhelés nem megengedett, pl. falazatba vagy betonba történő fúrás során.
Чрезмерные боковые нагрузки не допускаются, например, при сверлении в кирпичной стене и бетоне.
Не е разрешено прекомерно странично натоварване, например при пробиване в зид и бетон.
- bg** Допускаются, например, при сверлении в кирпичной стене и бетоне.
Не е разрешено прекомерно странично натоварване, например при пробиване в зид и бетон.
- cs** Nadměrná boční zátížení nejsou přípustná, např. při vrtání do zdi a betonu.
- da** Det er ikke tilladt at bruge meget kraft til siden, f.eks. ved at bore i murværk eller beton.
Δεν επιτρέπονται υπερβολικές πλευρικές επιφορτίσεις π.χ. κατά την διάτρηση σε τοίχο ή μπετόν.
- el** Επιδιορθώνονται υπερβολικές πλευρικές επιφορτίσεις π.χ. κατά την διάτρηση σε τοίχο ή μπετόν.
- es** Evitar cargas laterales excesivas, p.ej. al perforar en mampostería y hormigón.
- et** Liigne koormus külje suunas keelatud, nt puurimistödel müüride ja betooni juures.
- fi** Liiallisia sivuttaisia kuormia ei sallita, esim. porattaessa muurauksia tai betonia.
- fr** Les charges latérales disproportionnées ne sont pas autorisées, par exemple lorsque l'on perce dans des murs et dans le béton.
- hr/bs** Prekoračeno bočno opterećenje nije dopušteno, npr. pri bušenju u zid ili beton.
- is** Setjið ekki auka hleðslu á hliðar stigans eins og t.d. þegar verið er að bora í veggjum og steypu.
Non è consentito eseguire lateralmente lavori pesanti, ad es. effettuare forature su muri e cemento.
- it** Преголем страничен притисок не е дозволен, на пр. при дупчење во зид или бетон.
- mk** Buitensporige zijdelingse belastingen zijn niet toegestaan, bijv. bij boren in metselwerk en beton.
- nl** Overdreven belastning fra siden er ikke tillatt, f. eks. ved boring i murverk og betong.
- no** Agarrar-se bem à escada durante a subida, a descida e os trabalhos, se necessário, adotar precauções de segurança adicionais.
- pt** Evitați solicitările laterale excesive, de ex. în timpul executării de găuri în zidărie și beton.
- ro** Prekomerne bočne obremenitve niso dovoljene, npr. pri vrtanju v zidove in beton.
- si** Nadmerné bočné zaťaženia nie sú prípustné, napr. pri vrtaní do steny a betónu.
- sk**

- sq** Ngarkesat e tepërta anësore nuk lejohen, p.sh. gjatë shpimit në mure dhe në beton.
- sr/cnr** Nisu dozvoljena prekomerna bočna opterećenja, npr. prilikom bušenja zidova i betona.
- sv** För höga belastningar i sidled är inte tillåtna. T.ex. vid borring i murar och betong.
- tr** Aşırı yanal yüklenme yasaktır, örneğin duvar veya beton matkapla delinirken.
Не допускається надмірне бічне навантаження, наприклад, під час свердління в цегляній кладці і бетони.
- uk**

11.



Gegenstände, die beim Besteigen einer Leiter transportiert werden, sollten nicht schwer und leicht zu handhaben sein.

- de**
- en** Any objects carried up and down a ladder must be light and easy to hold.
- pl** Przedmioty transportowane na drabinie przy wchodzeniu i schodzeniu powinny być lekkie i łatwe w użytku.
- hu** Azok a tárgyak, amelyeket szállítania kell a létrára történő feljáráskor, ne legyenek súlyosak és legyenek könnyen kezelhetők.
- ru** Предметы, перемещаемые по лестнице, должны быть не тяжёлыми и такими, чтобы с ними было удобно и легко обращаться.
- bg** Предметите, които се носят при качване на стълбата, не бива да са тежки и трябва да са лесни за работа.
- cs** Předměty, které jsou při stoupání na žebřík neseny, by neměly být těžké a být lehce manipulovatelné.
- da** Genstande, der transporteret ved opstigning på en stige, må ikke være for tunge og skal kunne håndteres uden problemer.
- el** Αντικείμενα τα οποία μεταφέρονται όταν βρισκεστε στη σκάλα, δεν πρέπει να είναι βαριά και ο χειρισμός τους πρέπει να είναι εύκολος.
- es** Los objetos que se transportan al acceder a una escalera deben ser fáciles de manipular y no ser pesados.
- et** Redelit pidi üles ronimisel transporditavad esemed peavad olema kerged ja lihtsalt käsitsetavad.
- fi** Tikkailla kuljetettujen esineiden tulee olla kevyitä ja helposti saatavilla.
- fr** Les objets que l'on transporte lorsque l'on monte sur une échelle ne doivent pas être lourds et ils doivent être faciles à manipuler.

- hr/bs** Predmeti koji se prenose pri penjanju ljestvama ne smiju biti teški te se njima mora lako rukovati.
- is** Allir hlutir sem bornir eru upp og niður stigann verða að vera léttir og auðveldir viðfangs.
- it** Oggetti, che devono essere trasportati salendo la scala, non dovrebbero essere pesanti e dovrebbero essere maneggevoli.
- mk** Предметите кои се носат при качување на скалата не треба да бидат тешки и треба да бидат лесни за ракување.
- nl** Voorwerpen die tijdens het naar boven klimmen van een ladder worden getransporteerd, mogen niet zwaar zijn en moeten eenvoudig bedienbaar zijn.
- no** Gjenstander som skal transporteres ved hjelp av en stige, bør ikke være tunge, og bør være lette å håndtere.
- pt** Os objetos transportados durante a subida de uma escada não devem ser pesados e devem ser fáceis de manusear.
- ro** Obiectele transportate în timpul urcării pe o scară n-ar trebui să fie grele și ar trebui mânuite ușor.
- si** Predmeti, ki se prenašajo pri plezanju po lestvi, ne smejo biti težki in morajo biti enostavni za uporabo.
- sk** Predmety, ktoré sú pri stúpaní na rebrík nesené, by nemali byť ťažké a malo by sa s nimi dať ľahko manipulovať.
- sq** Gjësëndet që transportohen gjatë ngjitjes në shkallë nuk duhet të jenë të rënda dhe duhet të jenë të lehta për tu trajtuar.
- sr/cnr** Predmeti, koji se nose pri penjanju na merdevine, ne smeju biti teški i treba da budu laki za rukovanje.
- sv** Föremål som transporteras under uppstigning på stegen får inte vara för tunga och otympliga.
- tr** Merdivene çıkarken taşınacak eşya ağır olmamalı ve elleçlenmesi kolay olmalıdır.
- uk** Предмети, які переносять під час підйому по драбині, не повинні бути важкими і повинні бути зручними для перенесення.
- ru** При подъеме по лестнице носите подходящую обувь.
- bg** При качване на стълбата да се носят подходящи обувки.
- cs** Při stoupaní na žebřík nosit vhodnou obuv.
- da** Vær ved opstigning på stigen egnede sko.
- el** Όταν ανεβαίνετε στη σκάλα, φοράτε κατάλληλα υποδήματα.
- es** Al ascender a la escalera llevar calzado apropiado.
- et** Kandke redelile astudes sobivaid jalanõusid.
- fi** Käytä kiivetessäsi sopivia jalkineita.
- fr** Pour monter sur l'échelle, porter des chaussures appropriées.
- hr/bs** Nositi primjerenu obuću pri penjanju na ljestve.
- is** Verið ávallt í viðeigandi fótbúnaði á meðan þið klifrið stigann.
- it** Indossare calzature appropriate per salire sulla scala.
- mk** Носете соодветни обувки кога се качувате на скалата.
- nl** Draag geschikt schoeisel bij het naar boven klimmen op de ladder.
- no** Bruk egnet skotøy ved klatring i stigen.
- pt** Usar calçado adequado para subir a escada.
- ro** La urcarea pe scară purtați pantofi adecvați.
- si** Pri plezanju po lestvi uporabljajte primerno obutev.
- sk** Predmety, ktoré sú pri stúpaní na rebrík nesené, by nemali byť ťažké a malo by sa s nimi dať ľahko manipulovať.
- sq** Vishni këpucë të përshtatshme kur ngjiteni në shkallë.
- sr/cnr** Pri penjanju na merdevine nositi odgovarajuću obuću.
- sv** Använd lämpliga skodon under uppstigning på stegen.
- tr** Merdivene uygun ayakkabılarla çıkın.
- uk** Піднімайтесь по драбині у відповідному взутті.

12.

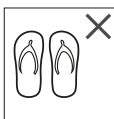

- de** Beim Aufsteigen auf die Leiter geeignetes Schuhwerk tragen.
- en** Always wear suitable footwear when climbing the ladder.
- pl** Przy wchodzeniu na drabinę używać odpowiedniego obuwia.

hu A létrára történő feljáráskor megfelelő lábbelit kell viselni.

13.



(de) Sind Sie gesundheitlich in der Lage, die Leiter zu benutzen? Bestimmte gesundheitliche Gegebenheiten, Medikamenteneinnahme, Alkohol- oder Drogenmissbrauch können bei der Benutzung der Leiter zu einer Gefährdung der Sicherheit führen.

Do not use a ladder if your physical fitness is compromised or insufficient for using a ladder.

(en) Certain health problems, medication and drug misuse can pose a safety hazard when using the ladder.

(pl) Czy jesteś zdrowotnie w stanie wejść na drabinę? Pewne okoliczności zdrowotne, spożycie lekarstwa, alkohol lub środki odurzające mogą przy użyciu drabiny stanowić zagrożenie dla bezpieczeństwa.

(hu) Egészségi állapotod megengedi a létra használatát? Bizonyos egészségi állapot, gyógyszer-, alkohol- vagy drogfogyasztás veszélyeztetheti a biztonságos létra használatát.

(ru) Состояние здоровья позволяет использовать лестницу? Определённые состояния здоровья, прием медикаментов, злоупотребление спиртными напитками и наркотиками могут привести к угрозе для безопасности при использовании лестницы.

(bg) Здравословно в състояние ли сте да използвате стълбата? Някои здравословни дадености, приемът на медикаменти, злоупотребата с алкохол и наркотици при използване на стълбата могат да навредят на безопасността.

(cs) Jste zdravotně způsobilí žebřík používat? Určité zdravotní danosti, užívání léků, nadměrné požívání alkoholu nebo omamných látek může vést při použití žebříku k ohrožení bezpečnosti.

(da) Er du sundhedsmæssig i stand til at bruge stigen? Bestemte helbreds-mæssige forhold, medikamenter, alkohol- eller stofmisbrug kan udgøre en sikkerhedsrisiko ved brug af stigen.

(et) Kas Teie tervislik seisund võimaldab redelit kasutada? Teatud tervislikud seisundid, tarvitavad ravimid, alkoholi või narkootikumide tarvitamine võivad redeli kasutamise turvalisust vähendada.

(es) ¿Está saludablemente en condiciones de utilizar la escalera? Determinadas condiciones de salud, consumo de medicamentos, uso indebido de alcohol o drogas pueden conducir durante el uso de una escalera a riesgo para la seguridad.

(fi) Salliiko terveytesi tikkaiden käyttöön? Tietyt terveyden tilat, lääkkeiden käyttö ja alkoholin tai huumaavien aineiden väärinkäyttö voivat aiheuttaa turvallisuuden vaarantumisen tikkaita käytettäessä.

(fr) Votre santé vous permet-elle d'utiliser l'échelle? Certains états de santé, la prise de médicaments, l'utilisation abusive d'alcool ou de drogues peuvent remettre en cause la sécurité lorsque l'on utilise l'échelle.

(el) Είστε από άποψη υγείας σε θέση να χρησιμοποιήσετε τη σκάλα; Συγκεκριμένα δεδομένα της υγείας, λήψη φαρμάκων, κατάχρηση αλκοόλ ή ναρκωτικών μπορούν κατά τη χρήση της σκάλας να οδηγήσουν σε κίνδυνο για την ασφάλεια.

(hr/bs) Dopušta li Vam zdravstveno stanje penjanje na ljestve? Određena zdravstvena stanja, lijekovi, zlouporaba alkohola i droga mogu ugroziti sigurnost pri uporabi ljestava.

(is) Notið ekki stigann ef líkamsform þitt er vafasamt eða óhæft til notkunar. Ákveðin heilsuvandamál, lyfjanotkun, notkun alkahóls og eitruyfja geturskaðað öryggishættu við notkun stigans.

(it) Siete in buono stato di salute per utilizzare la scala? Determinate condizioni di salute, l'assunzione di farmaci, l'abuso di alcol o Droghe possono minare la sicurezza mentre si utilizza la scala.

(mk) Дали сте во добра здравствена состојба за да ја користите скалата? Одредени здравствени состојби, земање лекови, употреба на алкохол или дрога може да доведат до опасност по безбедноста кога ја користите скалата.

(nl) Bent u wat uw gezondheid betreft in staat de ladder te gebruiken? Bepaalde omstandigheden betreffende de gezondheid, het slikken van medicijnen en alcohol- of drugsgebruik kunnen de veiligheid bij gebruik van de ladder belemmeren. Er du helsemessig i stand til å bruke stige?

(no) Bestemte helsemessige forhold, medikamentbruk, alkohol- eller annen rusmisbruk kan føre til fare for sikkerheten ved bruk av stige.

(pt) Encontra-se numa situação saudável para usar a escada? Certas condições de saúde, como a ingestão de medicamentos, álcool ou abuso de drogas, tornam o uso da escada um perigo para a segurança.

(ro) Din punctul de vedere al sănătății sunteți capabil să utilizați scara? Anumite condiții de sănătate, luarea de medicamente, abuzul de alcool sau de droguri pot periclita siguranța în timpul utilizării scării.

- si** Ste fizično sposobnosti za uporabo lestve? Nekateri zdravstvene motnje, uživanje zdravil ter zloraba alkohola ali drog lahko pri uporabi lestve povzročijo grožnjo varnosti.
- sk** Ste zdravotne sposobnosti na používanie rebríka? Určité zdravotné danosti, užívanie liekov, nadmerné požívanie alkoholu alebo omamných látok môže pri použití rebríka viesť k ohrozeniu bezpečnosti.
- sq** A jeni të aftë nga aspekti shëndetësor për të përdorur shkallën? Disa kushte të caktuara shëndetësore, siç janë marrja e ilaçeve, abuzimi me alkool apo me droga, mund të rezultojnë në një rrezikshmëri për sigurinë me rastin e përdorimit të shkallës.
- sr/cv** Da li ste zdravstveno u stanju da koristite merdivene? Određena zdravstvena stanja, uzimanje lekova, zloupotreba alkohola ili droga mogu da ugroze bezbednost ako se merdivene koriste u takvom stanju.
- sv** Tillåter Din hälsa att använda stegen? Vissa hälsoproblem, bruk av mediciner, alkohol- och drogmissbruk kan med användning av stegen innebära en säkerhetsrisk.
- tr** Sağlığınız merdiveni kullanmaya uygun mu? Bazı belirli sağlık durumları, ilaç alımı, alkol veya uyuşturucu istismarı merdivenin kullanılması esnasında emniyetin tehlikeye düşmesine yol açabilir.
- uk** Чи дозволяє стан вашого здоров'я користуватися драбиною? Певні стани здоров'я, вживання ліків, зловживання алкоголем або наркотиками можуть призвести до загрози безпеці в разі використання драбини.
-
- 14.**
- de** Nicht zu lange ohne regelmäßige Unterbrechungen auf der Leiter bleiben (Müdigkeit ist eine Gefahr).
- en** Do not work on the ladder for too long without taking regular breaks. (Tiredness is a hazard).
- pl** Nie pracować zbyt długo bez przerwy na drabinie (zmęczenie stanowi zagrożenie).
- hu** Nem szabad túl hosszú ideig, rendszeres megszakítás nélkül a létrán maradni (a fáradtság veszélyt jelent).
- ru** Запрещается оставаться на лестнице слишком долго без регулярных перерывов (усталость представляет собой опасность).
- bg** Не оставяйте на стълбата прекалено дълго без редовни прекъсвания (умората е опасна).
- cs** Nezůstávat na žebříku příliš dlouho bez pravidelných přestávek (únava je riziko).
- da** Der må ikke arbejdes på stigen i for lang tid uden regelmæssige pauser (træthed udgør en fare).
- el** Μην στέκεστε επάνω στη σκάλα για μεγάλη χρονικά διαστήματα χωρίς να κάνετε τακτικά διαλείμματα (Η κόπωση αποτελεί κίνδυνο).
- es** No trabajar sobre la escalera demasiado tiempo sin interrupciones regulares (Cansancio es un peligro).
- et** Ärge töötage redeli seistes liiga kaua ilma regulaarsete puhkepausideta (väsimus on ohtlik).
- fi** Älä oleile tikkailla liian pitkään ilman säännöllisiä taukoja (väsymys on vaaratekijä).
- fr** Ne pas rester trop longtemps sur l'échelle sans observer des pauses régulières (la fatigue constitue un danger).
- hr/bs** Ne zadržavati se na ljestvama predugo bez redovitih odmora (umor je opasan).
- is** Notið ekki stigann í of langan tíma án þess að taka reglulega hvíld (þreyta getur skapað hættu).
- it** Non trattenersi a lungo sulla scala senza regolari pause (la stanchezza costituisce un pericolo).
- mk** Не останувајте премногу долго без редовни паузи на скалата (опасност од замор).
- nl** Verblif niet te lang op de ladder zonder de werkzaamheden regelmatig te onderbreken (vermoeidheid vormt een risico).
- no** Ikke arbeid for lenge uten regelmessige avbrudd i stigen (Tretthet er en fare).
- pt** Não permanecer na escada durante períodos prolongados sem pausas regulares (A fadiga é um risco).
- ro** Nu rămâneți îndelungat pe scară fără întreruperi regulate (oboseala reprezintă un pericol).
- si** Na lestvi se ne zadržujte predolgo in brez rednega odmora (utrujenost je vrsta nevarnosti).
- sk** Nezostávajte na rebríku príliš dlho bez pravidelných prestávok (únava je riziko).
- sq** Mos qëndroni në shkallë për një kohë të gjatë pa pushime të rregullta (Lodhja është një rrezik).
- sr/cv** Ne boraviti previše dugo na merdivinama bez periodičnih pauza (umor predstavlja opasnost).
- sv** Arbeta inte för länge på stegen utan regelbundna raster. (Trötthet är en fara).
- tr** Merdivenin üzerinde düzenli molalar vermeden çok uzun süreli çalışmayınız. (Yorgunluk bir tehlikedir).
- uk** Не слід довго перебувати на драбині без регулярних перерв (перевтома становить небезпеку).

15.

de Beim Transport von Leitern auf Dachträgern oder in einem LKW zur Verhinderung von Schäden sicherstellen, dass sie auf angemessene Weise befestigt oder angebracht sind.

en Securely and appropriately fasten and tie down ladders when transporting them on roof racks or in vans/lorries to avoid damage.

pl Podczas transportu drabiny na dachu samochodu lub w samochodach ciężarowych zapewnić w celu uniknięcia uszkodzeń, aby drabina była prawidłowo zamocowana.

hu A létrák tetőcsomagtartón vagy tehergépjárműben történő szállításakor biztosítani kell a károk megelőzése érdekében, hogy azok megfelelő módon legyenek rögzítve és elhelyezve.

ru При транспортировке лестниц на стропильных фермах или в грузовом автомобиле для предотвращения повреждений обеспечьте, чтобы они были соответствующим образом закреплены или установлены.

sq Kur transportoni shkallët mbi raftet e bagazheve në çati të makinave ose në ndonjë kamion, për të parandaluar dëmtimin, sigurohuni që ato të jenë të fiksuar ose të vendosura në mënyrë adekuate.

bg При транспортирането на стълби на таванни багажници или в товарен автомобил за възпрепятстване на повреди се уверете, че те са закрепени или монтирани по подходящ начин.

cs Při převozu žebříků na střešních nosičích nebo v nákladním voze zajistit k zabránění škodám tak, že se přiměřeným způsobem žebřík upevní nebo umístí.

da Ved transport af stiger på tagbagagebærere eller en lastbil skal det kontrolleres, at de er fastgjort eller anbragt forsvarligt, for at undgå skader.

et Redelitel transportimisel katuseraamideli või kaubaautodes tuleb vigastuste vältimiseks kontrollida, et redel oleks nõuetekohaselt kinnitatud või paigaldatud.

es Durante el transporte de escaleras sobre vigas de techos o en un camión para impedir asegurar ante daños que está afirmado de manera adecuada o asegurado.

fi Varmista, että tikkaat ovat kunnolla kiinni kattotelineissä tai kuorma-autoissa kuljetuksen aikana vaurioiden ehkäisemiseksi.

fr Lorsque l'on transporte des échelles sur des galeries de toits ou dans un camion, veiller à ce que celles-ci soient fixées ou placées d'une façon adaptée, afin d'empêcher tout endommagement.

el Κατά τη μεταφορά σκαλών σε δοκούς οροφών ή σε ένα φορτηγό, για την παρεμπόδιση ζημιών εξασφαλίσετε ότι αυτές έχουν στερεωθεί ή τοποθετηθεί με κατάλληλο τρόπο.

hr/bs Pri prijevozu ljestava na krovnom nosaču ili u kamionu provjeriti da su ljestve primjereno učvršćene ili montirane kako bi se izbjegla oštećenja.

is Festið stignam örugglega á meðan flutning stendur á þakfestinggar eða inn í bílum til að forðast slysaættu.

it Trasportando le scale su portapacchi o con mezzo di trasporto, assicurarsi che non vengano danneggiate, siano fissate in modo opportuno e adeguato.

mk При транспорт на скалата на кровен носач на автомобил или во камион, за да спречите оштетување, проверете дали е соодветно прицврстена или поставена.

nl Wanneer ladders op dakdragers of in een vrachtwagen worden getransporteerd, moet ervoor worden gezorgd dat deze op passende wijze zijn bevestigd of aangebracht, om schades te voorkomen.

no Ved transport av stiger på takgrind eller på en lastebil skal man se til at de er plassert og/eller festet på forskriftsmessig måte for å forhindre skader.

pt Para prevenir danos durante o transporte de escadas em barras de tejadilho ou num veículo pesado de mercadorias, assegurar que as escadas estão fixas ou apertadas.

ro În timpul transportării scărilor pe portbagaje de plafon sau într-un autocamion, pentru evitarea daunelor asigurati-vă că acestea sunt fixate sau montate corespunzător.

si Da bi pri transportu lestve na strešnih nosilcih ali v tovornjaku preprečili morebitne poškodbe, se prepričajte, da je le-ta ustrezno pritrjena ali nameščena.

sk Nezostávajúte na rebríku príliš dlho bez pravidelných prestávok (únava je riziko).

sr/cnr Prilikom transporta merdevina na krovnim nosačima ili u kamionu je za sprečavanje oštećenja potrebno obezbediti da merdevine budu na odgovarajući način pričvršćene ili postavljene.

- sv** Vid transport av stegar på takrücken eller lastbil skall, för att undvika skador, säkerställas att de säkras eller fästs på lämpligt sätt.
- tr** Merdivenlerin taşıt üstü bagajlarla veya nakliye taşıtlarında taşınması esnasında olası hasarları önlemek için uygun bir şekilde sabitlenmiş ve yüklenmiş olduklarından emin olunuz.
- uk** При транспортуванні драбин на багажнику на даху або в кузові вантажного автомобіля для запобігання пошкодженню подбайте про те, щоб вона була закріплена або розташована належним чином.

16.

- de** Alle Verunreinigungen an der Leiter beseitigen, z.B. nasse Farbe, Schmutz, Öl oder Schnee.
- en** Clean and make sure the ladder is free from e.g. wet paint, dirt, oil or snow, before use.
- pl** Usunąć wszelkie zanieczyszczenia z drabiny, np. mokra farba, brud, smar lub śnieg.
- hu** El kell távolítani a létra bármilyen szennyeződéseit, pl. nedves festéket, piszkot, olajat vagy havat.
- ru** Устраните все загрязнения на лестнице, например, сырая краска, грязь, масло или снег.
- bg** Отстранете всички замърсявания от стълбата, като например мокра боя, замърсявания, масло или сняг.
- cs** Odstranit veškerá znečištění na žebříku, např. mokrá barva, špina, olej či snh.
- da** Fjern alle forureninger på stigen, f.eks. våd farve, snavs, olie eller sne.
- el** Απομακρύνετε όλες τις ακαθαρσίες στις σκάλες, π.χ. βρεγμένα χρώματα, βρομιές, λάδια ή χιόνι.
- es** Eliminar toda la suciedad en la escalera, p.ej. pintura fresca, suciedad, aceite o nieve.
- et** Kõrvaldage kogu redelile kogunenud mustus, nt vedel värv, mustus, õli või lumi.
- fi** Poista tikkailta kaikki lika, esim. kostea maali, maa-aines, öljy tai lumi.
- fr** Éliminer toutes les saouillures présentes sur l'échelle, p. ex. la peinture fraîche, l'encrassement, l'huile ou la neige.
- hr_{bs}** Odstraniti sva onečišćenja na ljestvama, npr. mokru boju, prljavštinu, ulje ili snijeg.
- is** Hreinsíð og gætið þess að stigin sé laus við t.d. blauta málningu, óhreinindi, olíu eða snjó áður en hann er notaður.
- it** Eliminare ogni tipo di sporczia, ad es la pittura fresca, lo sporco, l'olio o la neve.
- mk** Отстранете ги сите нечистотии од скалата, на пр. влажна боја, нечистотија, масло или снег.
- nl** Ontdoe de ladder van alle verontreinigingen, bijv. natte verf, vuil, olie of sneeuw.

- no** All tilsmussing på stigen fjernes, f. eks. våt maling, tilgrising, olje eller snø.
- pt** Eliminar todas as impurezas na escada, p. ex. tinta húmida, sujidade, óleo ou neve.
- ro** Eliminați toate impuritățile de pe scară, de ex. vopsea umeză, murdăria, uleiul sau zăpadă.
- si** Odpravite vse nečistoče na lestvi npr. mokro barvo, umazanijo, olje ali sneg.
- sk** Odstráňte všetky znečistenia na rebríku, napr. mokrá farba, špina, olej alebo sneh.
- sq** Pastroni të gjitha papastërtitë nga shkalla, si p.sh. bojë të lagësht, baltë, vaj apo borë.
- sr_{enr}** Sve nečistoće na merdevini treba ukloniti, npr. mokru boju, prljavštinu, ulje ili sneg.
- sv** Alla föroreningar på stegen skall tas bort. T.ex. våt färg, smuts, olja eller snö.
- tr** Merdivendeki tüm kirlenmeleri, ör. ıslak boya, kir, yağ ya da karları temizleyiniz.
- uk** Видалить з драбини всі забруднення, наприклад, мокру фарбу, бруд, масло або сніг.

17.

- de** Leiter nicht im Freien bei ungünstigen Wetterbedingungen (z.B. starker Wind, Vereisung, Schneeglätte) benutzen.
- en** Do not use the ladder outdoors in poor weather conditions (e.g. strong winds, frost, ice and snow).
- pl** Nie używać drabiny na wolnym powietrzu w niekorzystnych warunkach atmosferycznych (np. silny wiatr, zlodowacenia, śnieg).
- hu** viszonyok között (pl. erős szél, jegesedés, síkos hófelület) használni.
- ru** Запрещается использовать лестницу на открытом воздухе при неблагоприятных погодных условиях (например, ветер, обледенение, гололед на снежном покрове)
- bg** Стълбата да не се използва на открито при неблагоприятни климатични условия (например силен вятър, заледяване, поледница).
- cs** Nepoužívat žebřík venku za nepříznivých povětrnostních podmínek (např. silný vítr, námraza, náledí).
- da** Fjern alle forureninger på stigen, f.eks. våd farve, snavs, olie eller sne.
- el** Μη χρησιμοποιείτε τη σκάλα σε εξωτερικό χώρο σε άσχημες καιρικές συνθήκες (π.χ. σε δυνατό άνεμο, δημιουργία πάγου, ολισθηρότητα χιονιού).
- et** Stigen må ikke anvendes uendørs ved ugunstige vejrforhold (f.eks. kraftig vind, overisning, sne).
- es** Halbade ildmastikutingimustega (nt tugeva tuule, jääte, libeda lume korral) ärge kasutage reedeleid vabas õhus.

- fi** Älä käytä tikkaita ulkona huonoissa sääoloissa (esim. kova tuuli, jää, lumisade).
Ne pas utiliser l'échelle à l'extérieur lorsque les conditions atmosphériques sont défavorables (p. ex. vent fort, verglas, sol rendu glissant par la neige).
- fr** Ne koristiti ljestve na otvorenom tijekom nepovoljnih vremenskih uvjeta (npr. jaki vjetar, led, snijeg).
- hr/bs** Notið ekki stígann utandyra við slæm veðurski-lyrði (t.d. öflugum vind, frosti, ísingu og snjó).
- is** Non utilizzare la scala all'aperto in condizioni climatiche avverse (ad es. forte vento, ghiaccio, scivolosità).
- it** Не користете ја скалата на отворено во неповолни временски услови (на пример, силен ветер, мраз, снег).
- mk** Gebruik de ladder niet in de openlucht onder ongunstige weersomstandigheden (bijv. harde wind, ijsafzetting, gladheid door sneeuw).
- nl** Ikke bruk stigen utendørs under ugunstige værforhold (f. eks. sterk vind, nedising, glatt snødekke).
- no** Não utilizar as escadas ao ar livre no caso de condições atmosféricas desfavoráveis (p. ex. vento forte, gelo, neve).
- pt** Nu utilizați scara în exterior în caz de condiții meteorologice nefavorabile (de ex. vânt puternic, gheață, zăpadă).
- ro** Lestve ne uporabljajte na prostem v neprimernih vremenskih pogojih (npr. močan veter, zaledenitev, sneg).
- si** Nepoužívajte rebrík vonku pri nepriaznivých poveternostných podmienkach (napr. silný vietor, námraza, náľadie).
- sk** Mos e þérdorni shkallæn në ambient të hapur në kushtë të pafavorshme të motit (p.sh. era e fortë, ngrica, dëborë e ngrirë).
- sq** Merdevine ne koristiti na otvorenom u slučaju loših vremenskih prilika (npr. jak vetar, zaledivanje, sabijeni sneg).
- sr/cnr** Stegen får inte användas utomhus under dåliga väderförhållanden (t.ex. stark vind, nedising, snöhalka).
- sv** Merdiveni dışarıda uygun olmayan hava koşullarında (ör. kuvvetli rüzgar, buzlanma, kar buzlanması) kullanmayınız
- tr** Заборняється використовувати драбину на відкритому повітрі за несприятливих погодних умов (наприклад, сильний вітер, ожеледь, мокрий сніг).
- uk**

- 18.** Für den gewerblichen Einsatz ist eine Risikobewertung unter Beachtung der Rechtsvorschriften im Einsatzland durchzuführen.
When using ladders in a professional context, always assess the risks involved taking into account the legal regulations in the country of use before use of the ladder
- de** Dla zastosowania profesjonalnego należy przeprowadzić ocenę ryzyka z uwzględnieniem przepisów prawnych w kraju zastosowania.
- en** Ipari alkalmazáshoz kockázatértékelést kell elvégezni az észrinti ország jogszabályainak figyelembe vételével.
- pl** В случае промышленного использования необходимо выполнить оценку рисков в соответствии с правовыми нормами, действующими в стране применения.
- hu** За стопанска употреба трябва да се извърши оценка на риска, като се спазват правните разпоредби в страната на употреба.
- ru** Při použití v rámci podnikatelské činnosti je třeba provést vyhodnocení rizika při respektování právních předpisů v zemi použití.
- bg** Ved erhvervsmaessig brug skal der gennemføres en risikovurdering under hensyntagen til lovbestemmelserne i brugslandet.
- cs** Κατά την τοποθέτηση της σκάλας πρέπει να προσέχετε για τον κίνδυνο σύγκρουσης, π.χ. με πεζούς, οχήματα ή πόρτες. Ασφαλίστε τις πόρτες (ωστόσο όχι τις εξόδους κινδύνου) και τα παράθυρα στον τομέα εργασίας.
- da** Para el empleo profesional se debe realizar una evaluación de riesgos bajo observación de las disposiciones legales en el país de empleo.
- el** Tööstusliku kasutuse korral tuleb regulaarselt teostada riskide hindamine vastavalt kasutusriigi eeskirjadele.
- es** Kaupallista käyttöä varten riskienarviointi on suoritettava käyttömaan lainsäädännön mukaisesti.
- et** Pour une utilisation professionnelle, il convient de procéder à une évaluation des risques en respectant les prescriptions légales en vigueur dans le pays d'utilisation.
- fi** U slučaju komercijalne upotrebe procjena rizika mora se provesti u skladu s propisima države u kojoj se ljestve koriste.
- fr** Til notkunar í atvinnuskyni skal fara fram áhættumat í samræmi við löggjöfina í notkunarlandinu.
- hr/bs** Per un utilizzo professionale, è necessaria una valutazione del rischio nel rispetto della normativa vigente nel paese di utilizzo.
- is**
- it**

mk За комерцијална употреба треба да се направи проценка на ризикот, во согласност со законските прописи во земјата каде што се употребува.

nl Voor bedrijfsmatig gebruik moet een risicobeoordeling met inachtneming van de rechtsvoorschriften in het land van gebruik worden uitgevoerd.

no For kommersiell bruk må en risikovurdering utføres i samsvar med lovgivningen i brukerlandet.

pt Para o uso profissional deve ser realizada uma avaliação de riscos tendo em conta as normas legais no país de operação.

ro Pentru utilizatorii comerciali trebuie efectuată o evaluare a riscurilor, cu respectarea dispozițiilor legale din țara de utilizare.

si V primeru komercialne uporabe je treba opraviti oceno tveganja v skladu z zakonodajo države, v kateri se lestve uporabljajo.

sk Pre komerčné použitie je potrebné vykonať posúdenie rizika za dodržania právnych predpisov v krajine nasadenia.

sq Për përdorim komercial, një vlerësim i rrezikut në përputhje me legjislacionin në shtetin ku veprohet. Za profesionalnu primenu je potrebno izvršiti procenu rizika uz poštovanje pravnih propisa zemlje gde se koriste.

sv För yrkesmässig användning skall en riskbedömning enligt användarlandets lagar genomföras.

tr Ticari kullanım için kullanılacak ülkedeki yasal hükümler göz önünde bulundurularak bir risk değerlendirmesi yapılmalıdır.

uk Для комерційного використання необхідно виконати оцінку ризиків відповідно до законодавчих положень країни використання.

19.

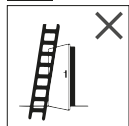

de Beim Aufstellen der Leiter ist auf das Risiko einer Kollision zu achten, z.B. mit Fußgängern, Fahrzeugen oder Türen. Türen (jedoch nicht Notausgänge) und Fenster im Arbeitsbereich sichern.

en Beware of the risk of collision with e.g. pedestrians, vehicles or doors when setting up the ladder. Lock doors (with the exception of emergency exits) and windows near the ladder.

pl Przy ustawianiu drabiny zwrócić uwagę na ryzyko kolizji, np. z przechodniami, pojazdami lub drzwiami. Zabezpieczyć drzwi (ale nie wyjścia awaryjne) i okna w obrębie pracy.

hu A létra felállítása során ügyelni kell, pl. a gyalogosokkal, járművel vagy ajtóval történő ütközés kockázatára. A munkaterületen lévő ajtókat (de nem a vész kijáratokat) és ablakokat biztosítani kell.

ru При установке лестницы следует учитывать опасность столкновения, например, с пешеходами, транспортными средствами или дверями. Зафиксировать двери (но не аварийные выходы) и окна в зоне работ.

bg При поставяне на стълбата да се внимава за риска от сблъсък, например с пешеходци, превозни средства или врати. Вратите (но не аварийните изходи) и прозорците в работната зона да се осигурят.

cs Při postavení žebříku je třeba dbát na riziko kolize, např. s chodci, vozidly či dveřmi. Dveře (avšak nikoliv nouzové východy) a okna v pracovní oblasti zabezpečit.

da Vær ved opstilling af stigen opmærksom på kollisionsrisikoen, f.eks. med fodgængere, biler eller døre. Sikr døre (dog ikke nødudgange) og vinduer i arbejdsområdet.

el Είστε από άποψη υγείας σε θέση να χρησιμοποιήσετε τη σκάλα; Συγκεκριμένα δεδομένα της υγείας, λήψη φαρμάκων, κατάχρηση αλκοόλ ή ναρκωτικών μπορούν κατά τη χρήση της σκάλας να οδηγήσουν σε κίνδυνο για την ασφάλεια.

et Redeli püstitamisel tuleb silmas pidades kokkupõrkeriski, nt jalakäijate, sõidukite või ustega. Tööpiirkonda jäävad ukсед (välja arvatud evakueerimisteed) ja aknad lukustada.

es Al instalar la escalera se debe observar el riesgo de una colisión, p.ej. con peatones, vehículos o puertas. Asegurar las puertas (no obstante no las salidas de emergencia) y las ventanas en el área de trabajo.

fi Tikkaita asetettaessa on huomioitava törmäysvaara, esim. jalankulkijoihin, ajoneuvoihin tai oviin. Varmista työalueen ovet ja ikkunat (ei kuitenkaan hätäuloskäyntejä).

fr Lors de l'installation de l'échelle, veiller à éviter tout risque de collision, p. ex. avec des piétons, véhicules ou portes. Sécuriser les portes (mais pas les issues de secours) et les fenêtres se trouvant dans la zone de travail.

hr/bs Pri postavljanju lestava paziti na opasnost od sudara s npr. pješacima, vozilima ili vratima. Vrata (osim vrata za izlaz u slučaju opasnosti) i prozore osigurati u radnom području.

is Varist árekstur við t.d. vegfarendur, ökutæki eða hurðir við uppstillingu stigans. Læsið hurðum (að undanskildum öryggishurðum) og gluggum nálægt stiganum.

- it** Quando si posiziona la scala, occorre prestare attenzione al rischio di collisione, ad es. pedoni, mezzi o porte. Serrare porte (eccetto le uscite di emergenza) e le finestre nell'area di lavoro.
- При поставување на скалата, ризикот од судир мора да се земе во предвид, на пр. со пешачи, возила или врати. Осигурајте ги вратите (но не и излезите за итни случаи) и прозорците во работната област.
- mk** Bij het plaatsen van de ladder moet op het risico van een botsing worden gelet, bijv. met voetgangers, voertuigen of deuren. Beveilig deuren (geen nooduitgangen) en ramen binnen het werkgebied.
- nl** Når stigen stilles opp må man ta hensyn til risikoene for kollisjon, f. eks. med fotgjengere, kjøretøy eller dører. Dører (men ikke nødutganger) og vinduer i arbeidsområdet skal sikres.
- no** Durante a colocação da escada deve ser considerado o risco de colisão, p. ex. com peões, veículos ou portas. Bloquear as portas (mas não as saídas de emergência) e janelas na área de trabalho.
- pt** La amplasarea scării trebuie ținut cont de riscul unei coliziuni, de ex. cu pasageri, autovehicule sau uși. Încuiați ușile (fără ieșirile de urgență) și ferestrele din zona de lucru.
- ro** Pri postavitvi lestve je treba upoštevati tveganje trčenja, npr. s pešci, vozili ali vrati. Zavarujte vrata (vendar ne zasilne izhode) in okna na delovnem mestu.
- si** Pri postavení rebrika je potrebné dbať na riziko kolízie, napr. s chodcami, vozidlami či dverami. Dvere (avšak nie núdzové východy) a okná v pracovnej oblasti zabezpečte.
- sk** Kur vendosni shkallën, i kushtoni vëmendje rrezikut të përplasjes, p.sh. me këmbësorë, automjete ose dyer. Të sigurohen dyert (por jo dalje emergente) dhe dritaret në zonën e punës.
- sq** Prilikom postavljanja merdevine paziti na rizik od sudara, npr. sa pešacima, vozilima ili vratima.
- sr/cnr** Obezbediti vrata (ali ne izlaze za slučaj opasnosti) i prozore u području rada.
- sv** Vid placering av stegen skall hänsyn tas för risk av kollisioner med t.ex. gående, fordon eller dörrar. Dörrar (dock inte nödutgångar) och fönster i arbetsområdet skall läsas.
- tr** Merdivenin kurulumu esnasında bir çarşıma riski olabileceği, ör. yayalarla, taşıtlarla ya da kapılarla, dikkate alınmalıdır. Çalışma alanı içindeki kapıları (ancak acil çıkışları değil) ve pencereleri emniyete alınız.

- uk** Встановлюючи драбину, враховуйте ризик зіткнення, наприклад, з пішоходами, транспортними засобами або дверима. Зabloкуйте двері (але не аварійні виходи) та вікна в робочій зоні.

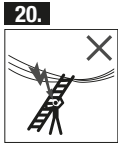

- 20.** Alle durch elektrische Betriebsmittel im Arbeitsbereich gegebenen Risiken feststellen, z.B. Hochspannungs-Freileitungen oder andere freiliegende elektrische Betriebsmittel.
- de** Take note of all of the hazards posed by electrical equipment, e.g. overhead power lines or other exposed electrical equipment, within the work area.
- en** Stwierdzić wszystkie istniejące zagrożenia ze strony elementów elektrycznych w obrębie pracy, np. linie wysokiego napięcia i inne odkryte komponenty elektryczne.
- pl** Meg kell állapítani a munkaterületen villamos szerkezetek által okozott, valamennyi kockázatot, pl. nagyfeszültségű légvezetékeket vagy más, szabadon lévő villamos szerkezeteket.
- hu** Установите все риски, связанные с электрооборудованием в рабочей зоне, например, высоковольтные линии электропередачи или другое открытое электрооборудование.
- ru** Да се установят всички налични рискове в работната зона поради електрическо технологично обзавеждане, например свободни кабели за високо напрежение или друго свободно разположено електрическо технологично обзавеждане.
- bg** Zjistit všechna rizika daná elektrickými provozními prostředky v pracovní oblasti, např. vysoké napětí volných vedení nebo jiné volně položené elektrické provozní prostředky.
- cs** Konstater alle risici er er givet pga. elektriske driftsmidler i arbejdsområdet, f.eks. højspændingsluftledninger eller andre fritliggende elektriske driftsmidler.
- da** Προσδιορίζετε όλους τους υπάρχοντες κινδύνους στον τομέα εργασίας μέσω ηλεκτρικών λειτουργικών μέσων, π.χ. τους ελεύθερους αγωγούς υψηλής τάσης ή άλλα ελεύθερα κείμενα ηλεκτρικά λειτουργικά μέσα.
- el** Comprobar todos los riesgos dados a través de medios de servicio eléctricos en el área de trabajo, p.ej. conductores aéreos de alta tensión u otros medios de servicio eléctricos expuestos.
- es**

- et** Kindlaks tuleb teha kõigist tööpiirkonnas asu-
võid elektriliinidest või muudest elektriseadmetest.
Tunnista kaikki työalueen sähkölaitteiden aiheut-
tamata vaarat, esim. korkeajänniteilmajohtot tai
muut vapaana olevat sähkölaitteet.
- fi** Recenser tous les risques résultant de moyens
d'exploitation électriques dans la zone de travail,
p. ex. des lignes à haute tension ou autres moy-
ens d'exploitation électrique indépendants.
- fr** Utvrditi sve opasnosti koje može uzrokovati
električna oprema u radnom području, npr.
visokonaponski nadzemni vodovi i ostala
nadzemna električna oprema.
- hr/bs** Takiđ effir öllum viðvörnum á rafmagnsbúnaði,
t.d. spennulínur eða annar sýnilegur rafbúnaður á
vinnusvæðinu.
- is** Quando si posiziona la scala, occorre prestare
attenzione al rischio di collisione, ad es. pedoni,
mezzi o porte. Serrare porte (eccetto le uscite di
emergenza) e le finestre nell'area di lavoro.
- it** Идентификувајте ги сите ризици поврзани со
електричната опрема во работната област, на
друга електрична опрема.
- mk** Stel alle door elektrische gebruiksmiddelen
binnen het werkgebied gegeven risico's vast, bijv.
bovengrondse hoogspanningsleidingen of andere
bovengrondse elektrische gebruiksmiddelen.
- nl** Sjekk all risiko forbundet med elektriske drifts-
midler i arbeidsområdet, f. eks. høyspentlednin-
ger eller andre åpne elektriske driftsmidler.
- no** Determinar todos os riscos envolvidos na área de
trabalho devido aos meios operacionais elétricos,
p. ex. linhas áreas de alta tensão ou outros meios
operacionais elétricos expostos.
- pt** Stabiliti toate riscurile existente în zona de lucru
cauzate de echipamente electrice, de ex. cabluri-
le de înaltă tensiune expuse sau alte echipamen-
te electrice expuse.
- ro** Določite vsa tveganja, povezana z električno
opremo na delovnem področju, npr. visokonape-
stne nadzemne vode ali drugo prisotno
električno opremo.
- si** Zistite všetky riziká dané elektrickými prevád-
zkovými prostriedkami v pracovnej oblasti, napr.
vysoké napätie voľných vedení alebo iné voľne
položené elektrické prevádzkové prostriedky.
- sk** Kur vendosni shkallën, i kushtoni vëmendje
rrezikut të përplasjes, p.sh. me këmbësorë,
automjete ose dyer. Të sigurohen dyert (por jo
daljet emergjente) dhe dritaret në zonën e punës.
- sq**

- Utvrditi sve rizike koji postoje od električne
opreme u području rada, npr. visokonaponski
nadzemni vodovi ili druga otkrivena električna
oprema.
- sr/cnr** Kontrollera arbetsområdet på faror genom elek-
triska driftmedel t.ex. högspänningsledningar
eller andra friliggande elektriska ledningar.
- sv** Çalışma alanındaki işletme maddelerinden
kaynaklanan tüm tehlikeleri tespit ediniz, ör.
açık yüksek gerilim hatlarını veya açıktaki diğer
elektrikli işletme maddeleri.
- tr** Визначте всі ризики, пов'язані з електрооб-
ладнанням у робочій зоні, наприклад, повітряні
лінії високої напруги або інші відкрите елек-
тробладнання.
- ua**

21.

- Für unvermeidbare Arbeiten unter Spannung oder
in der Nähe elektrischer Freileitungen nicht
Leitern benutzen, die den Strom leiten
(z.B. Aluminiumleitern).
- de** Do not use conductive ladders for work on live
equipment or near overhead power lines (e.g.
aluminium ladders).
- en** Do koniecznych prac pod napięciem lub w
pobliżu linii elektrycznych nie używać drabin,
przewodzących prąd (np. drabin aluminiowych).
- pl** A feszültség alatt vagy villamos légvezetékek
közéleben végzett, elkerülhetetlen munkákhoz
tilos olyan létrát használni, amely vezeteti az árá-
mot (pl. alumínium létrát).
- hu** Для обязательных работ под напряжением или
вблизи линий электропередачи запрещается
использовать лестницы, проводящие
электрический ток (например, алюминиевые
лестницы).
- ru** За неизбежни работи под напрежение или в
близост до електрически свободни кабели да
не се използват електропроводими стълби
(например алуминиеви стълби).
- bg** Pro nevyhnutelné práce pod napětím nebo v
blízkosti elektrických volných vedení nepoužívat
žebříky, které vedou elektrický proud (např.
hliníkové žebříky).
- cs** Ved uundgåelige arbejdsopgaver under spænding
eller i nærheden af elektriske luftledninger må
der ikke anvendes stiger, som leder strøm
(f.eks. aluminiumstiger).
- da** Για αναπόφευκτες εργασίες υπό τάση ή κοντά σε
ηλεκτρικούς ελεύθερους αγωγούς μη
χρησιμοποιείτε σκάλες που άγουν ηλεκτρισμό
(π.χ. αλουμινένιες σκάλες).
- el**

- et** Vältimatute, elektripinge all teostatavate tööde puhul on keelatud kasutada voolu juhtivast materjalist reedeleid (nt alumiiniumreedeleid).
- es** Para trabajos inevitables bajo tensión o en las cercanías de conductores eléctricos aéreos no utilizar escaleras que conduzcan corriente (p.ej. escaleras de aluminio).
- fi** Sähköjohtimien läheisyydessä tai jännitteen alaisen osien parissa tehtävien välttämättömien töiden tapauksessa varmistaa, ettei käytä sähköä johtavia tikkaita (esim. alumiinitikkaat).
- fr** S'il est inévitable de travailler sous tension ou à proximité de lignes aériennes électriques, ne pas utiliser des échelles conductrices de courant (des échelles en aluminium, par exemple).
- hr/bs** Ako se ne može izbjeći rad pod naponom ili u blizini električnih nadzemnih vodova, ne koristiti lestve koje provode struju (npr. aluminijske lestve).
- is** Notið ekki stiga sem geta verið rafleiðandi vegna vinnu á tengdum búnaði eða nálægt spennulínu (t.d. ál stigar).
- it** Non utilizzare scale realizzate in materiale conduttivo (ad es. le scale in alluminio) per inevitabili lavori sotto tensione o nelle vicinanze di linee elettriche aeree
- mk** За неизбежни работи под напон или во близина на електрични празнења, не користете скали кои ја спроведуваат струјата (на пр. алуминиумски скали).
- nl** Gebruik voor onvermijdelijke werkzaamheden onder spanning of in de buurt van elektrische bovengrondse leidingen geen ladders die stroom geleiden (bijv. aluminium ladders).
- no** Til uunngåelig arbeid under spenning eller i nærheten av elektriske åpne ledninger må det ikke brukes stiger som leder strøm (f. eks. aluminiumsstiger).
- pt** No caso de trabalhos inevitáveis sob tensão ou nas proximidades de linhas áreas elétricas não usar escadas que conduzam eletricidade (p. ex. escadas de alumínio)
- ro** În caz de lucrări de efectuat inevitabil sub tensiune sau în apropierea cablurilor electrice libere, nu utilizați scări conductoare (de ex. scări de aluminiu).
- si** Pri neizogibnem delu pod napetostjo ali v bližini električnih izpustov ne uporabljajte lestve, ki lahko prevajajo električni tok (npr. aluminijaste lestve).

- sk** Pre nevyhnutné práce pod napätím alebo v blízkosti elektrických voľných vedení nepoužívajte rebríky, ktoré vedú elektrický prúd (napr. hliníkové rebríky).
- sq** Për punimet e pashmangshme nën tension ose në afërsi të rrymës elektrike Mos përdorni shkallë përcuese në linja të ekspozuara të energjisë elektrike (si p.sh. shkallë alumini)
- sr/cnr** Za neizbežne radove pod naponom ili u blizini električnih nadzemnih vodova ne koristiti merdevine koje provode struju (npr. aluminijumske merdevine).
- sv** För oundvikliga arbeten under spänning eller i närheten av elektriska friledningar skall aldrig stegar användas som leder strömmen (t.ex. aluminiumstegar).
- tr** Elektrik gerilimi altındaki ya da açık elektrik hatları yakınındaki kaçınılmaz işlerde elektrik iletkeni merdiven kullanmayınız (örneğin alüminyum merdivenler).
- uk** Для виконання робіт, яких неможливо уникнути, під напругою або поблизу повітряних ліній електропередач, забороняється використовувати драбини, які проводять електричний струм (наприклад, алюмінієві драбини).

22.

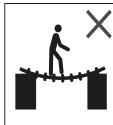

- de** Die Leiter nicht als Überbrückung benutzen.
- en** Do not use the ladder as a bridge.
- pl** Nie używać drabiny jako mostku.
- hu** Tilos a létrát áthidalásra használni.
- ru** Запрещается использовать лестницу в качестве мостика.
- bg** Стълбата да не се използва като мост.
- cs** Nepoužívat žebřík jako přemostění.
- da** Stigen må ikke anvendes som forbindelseselement.
- el** Μη χρησιμοποιείτε τη σκάλα σαν μέσο γαφύρωσης.
- et** Ärge kasutage redelit sillana.
- es** No emplear la escalera como puenteado
- fi** Älä käytä tikkaita siltana.
- fr** Ne pas utiliser l'échelle en tant que pontage.
- hr/bs** Ne koristiti lestve kao prenosnik
- is** Notið ekki stigann sem brú.

- it** Non utilizzare la scala come attraversamento.
- mk** Не користете ја скалата како мост.
- nl** Gebruik de ladder niet als overbrugging.
- no** Bruk ikke stigen som bro.
- pt** Não utilizar a escada como ponte.
- ro** Nu utilizați scara ca mijloc de trecere.
- si** Lestve ne uporabljajte kot pripomoček za premostitev.
- sk** Nepoužívajte rebrík ako premostenie.
- sq** Mos përdorni shkallët si një urë.
- sr/cnr** Ne koristiti merdevine za premošćavanje.
- sv** Stegen får inte användas som brygga.
- tr** Merdiveni köprü olarak kullanmayınız.
- uk** Забороняється використовувати драбину як місток.

- mk** Не правете никакви промени на конструкцијата на скалата.
- nl** Voer geen constructieve wijzigingen aan de ladder uit.
- no** Ikke foreta konstruksjonsmessige endringer på stigen.
- pt** Não proceder a quaisquer alterações na escada a nível construtivo.
- ro** Nu efectuați modificări constructive la scară.
- sr/cnr** Ne vršiti konstrukcione izmene na merdevinama.
- sv** Inga konstruktiva förändringar på stegen är tillåtna.
- si** Na lestvi ne opravljajte nobenih konstruktivnih sprememb.
- sk** Nevykonnávajte žiadne zmeny v konštrukcii rebríka.
- tr** Merdivende yapısal değışiklikler yapmayınız.
- uk** Забороняється вносити в драбину будь-які конструктивні зміни.

23.



- de** Keine konstruktive Veränderungen an der Leiter vornehmen.
- en** Do not make any structural changes to the ladder.
- pl** Nie dokonywać żadnych modyfikacji przy konstrukcji drabiny.
- hu** Tilos szerkezeti módosításokat végezni a létrán.
- ru** Запрещается выполнять конструктивные изменения лестницы.
- sq** Mos ndërmerrni ndryshime konstruktive në shkallë.
- bg** Да не се извършват конструктивни промени на стълбата.
- cs** Nепrovádět žádné změny v konstrukci žebříku.
- da** Der må ikke gennemføres konstruktive ændringer på stigen.
- el** Μη διεξάγετε κατασκευαστικές αλλαγές στη σκάλα.
- es** No realizar ninguna modificación constructiva en la escalera.
- et** Redeli konstruktsiooni muutmise on keelatud.
- fi** Älä tee tikkaile mitään rakenteellisia muutoksia.
- fr** Ne pas apporter de modifications à la construction de l'échelle.
- hr/bs** Ne obavljati nikakve izmjene na konstrukciji ljestava
- is** Ekki gera neinara formbreytingar á stiganum.
- it** Non apportare modifiche costruttive alla scala.

24.

- de** Die Leiter niemals während der Benutzung in eine neue Position bringen!
- en** Never move the ladder into a different position while standing on it!
- pl** Nigdy nie zmieniać pozycji drabiny podczas jej użytkowania!
- hu** Tilos a létrát használat közben új helyzetbe állítani! Kategorikusan tilos a létrát új helyzetbe állítani a használata közben!
- ru** Категорически запрещается переставлять лестницу в новое положение во время использования!
- bg** Да не се извършват конструктивни промени на стълбата.
- cs** Během používání neuvádět žebřík nikdy do nové polohy!
- da** Bring stigen aldrig i en ny position, mens den anvendes!
- el** Ποτέ μην θέτετε τη σκάλα σε νέα θέση κατά τη διάρκεια της χρήσης!
- es** ¡Jamás llevar la escalera a otra posición durante su uso!
- et** Redeli liigutamine uude positsiooni kasutamise käigus on keelatud!
- fi** Älä koskaan siirrä tikkaita toiseen paikkaan käytön aikana!
- fr** Ne jamais placer l'échelle dans une nouvelle position pendant son utilisation !
- hr/bs** Ljestve se tijekom rada ne smiju premještati!
- is** Færið aldrei stiggan í aðra stöðu á meðan þú standið á honum!

- it** Non portare mai la scala in una nuova posizione durante l'utilizzo!
- mk** Никогаш не ја преместувајте скалата во нова положба за време на употребата!
- nl** Zet de ladder nooit tijdens het gebruik in een andere stand!
- no** Stigen må aldri bringes i ny posisjon under bruk!
- pt** Nunca colocar a escada numa nova posição durante a utilização!
- ro** Nu modificați niciodată poziția scării în timpul utilizării!
- si** Lestve med uporabo ne postavljajte v nov položaj!
- sk** Počas používania neuvádzajte rebrík nikdy do novej polohy!
- sq** Mos i zhvendosni kurrë shkallët në një pozitë të re gjatë përdorimit!
- sr/cnr** Merdevine nikada ne dovoditi u novi položaj tokom korišćenja!
- sv** Stegen får aldrig förflyttas under användningen!
- tr** Merdiveni asla kullanım esnasında yeni bir konuma getirmeyin!
- uk** Забороняється переставляти драбину під час використання в нове положення!

25.

- de** Leiter nicht im Freien bei ungünstigen Windverhältnissen benutzen.
- en** Do not use the ladder outdoors in high winds.
- pl** Nie używać drabiny na wolnym powietrzu w niekorzystnych warunkach atmosferycznych.
- hu** Tilos a létrát szabadban kedvezőtlen széleviszonyok között használni.
- ru** Запрещается использовать лестницу на открытом воздухе при неблагоприятных погодных условиях.
- bg** Стълбата да не се използва на открито при неблагоприятни климатични условия.
- cs** Žebřík nepoužívat venku za nepříznivých povětrnostních podmínek.
- da** Stigen må ikke anvendes udendørs ved ugunstige vindforhold.
- el** Μη χρησιμοποιείτε τη σκάλα σε εξωτερικό χώρο σε δυσμενείς συνθήκες ανέμου.
- es** No utilizar la escalera al aire libre en condiciones de viento desfavorables.
- et** Ärge kasutage redelit ebasoodsate tuuleolude korral vabas õhus.
- fi** Älä käytä tikkaita ulkona huonoissa tuuoliolosuhteissa.
- fr** Ne pas utiliser l'échelle à l'extérieur lorsque les conditions de vent sont défavorables.

- hr/bs** Ne koristiti ljestve na otvorenom tijekom nepovoljnog vjetra.
- is** Notið ekki stigann utandyra í miklum vindhviðum.
- it** Non utilizzare la scala all'aperto in condizioni di vento contrario.
- mk** Не ја користете скалата на отворено во неповолни временски услови со ветер.
- nl** Gebruik de ladder niet in de openlucht onder ongunstige windomstandigheden.
- no** Ikke bruk stigen utendørs under ugunstige vindforhold.
- pt** Não utilizar as escadas ao ar livre no caso condições desfavoráveis do vento.
- ro** Nu utilizați scara în exterior în caz de condiții de vânt nefavorabile.
- si** Lestve ne uporabljajte na prostem v neprimernih vetrnih razmerah.
- sk** Rebrík nepoužívajte vonku za nepriaznivých veterných podmienok.
- sq** Shkalla të mos përdoret në ambient të hapur gjatë erërave të forta.
- sr/cnr** Ne koristiti merdevine na otvorenom u slučaju nepovoljnih vremenskih prilika.
- sv** Stegar får inte användas utomhus under farliga vindförhållanden.
- tr** Merdiveni dışarıda uygun olmayan rüzgâr koşullarında kullanmayınız.
- uk** Забороняється використовувати драбину на відкритому повітрі за несприятливих вітрових умов.

26.

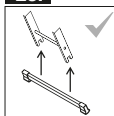

de Wird eine Leiter mit Stabilisatoren geliefert, müssen diese Stabilisatoren vor dem ersten Gebrauch vom Benutzer angebracht werden.

- en** If a ladder comes with stabilisers, they must be fitted by the user before first use.
- pl** Jeżeli drabina jest wyposażona w stabilizatory, stabilizatory te należy zamontować przed pierwszym użyciem drabiny.
- hu** Ha a létra stabilizátorokkal rendelkezik, a felhasználónak a stabilizátorokat az első használat előtt fel kell szerelnie.
- ru** Если лестница поставляется со стабилизаторами, то эти стабилизаторы должны быть установлены пользователем перед первым применением.
- bg** Ако стълбата се доставя със стабилизатори, преди първата употреба стабилизаторите трябва да бъдат монтирани от потребителя.

cs Je-li žebřík dodáván se stabilizátory, musí být tyto stabilizátory před prvním použitím uživatelem namontovány.

da Hvis der leveres en stige med stabilisatorer, skal disse stabilisatorer anbringes af brugeren inden første brug.

et Kui redel tarnitakse koos stabilisaatoritega, tuleb stabilisaatorid enne esimest kasutuskorda kasutaja poolt redeli külge kinnitada.

es Si la escalera se suministra con estabilizadores, estos estabilizadores tienen que ser instalados antes del primer uso.

fi Jos tikkaat toimitetaan vakauttimien kanssa, tulee käyttäjän asentaa nämä vakauttimet ennen ensimmäistä käyttöä.

fr Si une échelle est livrée avec des stabilisateurs, ceux-ci doivent être mis en place par l'utilisateur, avant la première utilisation.

el Σε περίπτωση παράδοσης μιας σκάλας με σταθεροποιητές, πρέπει ο χρήστης να τους τοποθετήσει πριν την πρώτη χρήση.

hr/bs Ako su uz ljestve isporučeni stabilizatori, korisnik ih mora montirati prije prve uporabe.

is Ef stiginn kemur með jafnvægisbúnaði, þarf að setja hann upp fyrst áður en stiginn er notaður.

it Qualora la scala sia fornita con stabilizzatori, l'utilizzatore deve provvedere al loro montaggio prima del primo uso.

mk Доколку скалата се испорачува со стабилизатори, овие стабилизатори мора да бидат монтирани од страна на корисникот пред првата употреба.

nl Wanneer een ladder met stabiliteitsbalken wordt geleverd, moeten deze stabiliteitsbalken vóór het eerste gebruik door de gebruiker worden aangebracht.

no Leveres en stige med stabilisatorer, må stabilisatorerne settes på før første gangs bruk av brukeren.

pt Se a escada for fornecida com estabilizadores estes devem ser colocados pelo utilizador antes da primeira utilização.

ro Dacă scara este livrată cu stabilizoare, acestea trebuie aplicate de utilizator înainte de prima utilizare.

si Če je lestev dobavljena s stabilizatorji, mora uporabnik le-te namestiti pred prvo uporabo.

sk Ak je rebrík dodávaný so stabilizátormi, musia byť tieto stabilizátory namontované pred prvým použitím používateľom.

sq Nëse furnizoheni me një shkallë me stabilizues, këta stabilizues duhet të instalohen nga përdoruesi para përdorimit të parë.

sr/cnr Ukoliko su merdevine isporučene sa stabilizatorima, ovi stabilizatori se moraju postaviti pre prvog korišćenja.

sv Om en stige levereras med stabilisatorer skall dessa monteras av brukaren före den första användningen.

tr Merdiven stabilizatörlerle birlikte teslim edildiyse bu stabilizatörlerin ilk kullanımdan önce kullanıcı tarafından monte edilmesi gerekmektedir.

uk Якщо драбина постачається зі стабілізаторами, то перед першим використанням користувач повинен встановити ці стабілізатори.

27.



de Sichtprüfung durchführen

en Perform a visual inspection

pl Wykonać kontrolę wizualną.

hu Végezzen szemrevételezéses ellenőrzést

ru Запрещается устанавливать лестницу на высоте.

bg Да се извърши оглед

cs Provést vizuální kontrolu.

da Gennemfør visuel kontrol.

el Διεξαγωγή οπτικού ελέγχου

es Realizar una inspección visual

et Teostage visuaalne kontrollimine.

fi Suorita silmämääräinen tarkastus

fr Procéder à un contrôle visuel

hr/bs Izvršite vizualni pregled

is Framkvæma yfirlitsskoðun

it Eseguire un controllo visivo.

mk Направете визуелна инспекција.

nl Voer een visuele controle uit.

no Foreta visuell kontroll.

pt Realizar uma inspeção visual

ro Efectuați verificarea vizuală

si Izvedite vizualni pregled

sk Vykonajte vizuálnu kontrolu.

sq Të kryhet një inspektim vizual

sr/cnr Izvršiti vizuelnu proveru

sv Utför en visuell kontroll.

tr Görsel kontrol uygulayınız.

uk Виконання візуального огляду

28.



- de** Sichtprüfung durchführen
- en** Perform a visual inspection
- pl** Wykonać kontrolę wizualną.

- hu** Végezzen szemrevételezéses ellenőrzést
- ru** Запрещается устанавливать лестницу на высоте.
- bg** Да се извърши оглед
- cs** Provést vizuální kontrolu.
- da** Gennemførsel visuelt kontrol.
- el** Διεξαγωγή οπτικού ελέγχου
- es** Realizar una inspección visual
- et** Teostage visuaalne kontrollimine.
- fi** Suorita silmämääräinen tarkastus
- fr** Procéder à un contrôle visuel
- hr/bs** Izvršite vizualni pregled
- is** Framkvæma yfirlitsskoðun
- it** Eseguire un controllo visivo.
- mk** Направете визуелна инспекција.
- nl** Voer een visuele controle uit.
- no** Foreta visuell kontroll.
- pt** Realizar uma inspeção visual
- ro** Efectuați verificarea vizuală
- si** Izvedite vizualni pregled
- sk** Vykonaťte vizuálnu kontrolu.
- sq** Të kryhet një inspektim vizual
- sr/cnr** Izvršiti vizuelnu proveru
- sv** Utför en visuell kontroll.
- tr** Görsel kontrol uygulayınız.
- uk** Виконання візуального огляду

29.

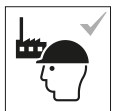

- de** Leitern für den gewerblichen Gebrauch
- en** Professional ladders
- pl** Drabiny dla zastosowania zawodowego.

- hu** Ipari alkalmazásra szolgáló létrák
- ru** Лестница для промышленного применения.
- bg** Стълби за стопанска употреба
- cs** Žebříky pro použití v podnikatelské činnosti.
- da** Stiger til erhvervsmaessig brug.
- el** Σκάλες για την επαγγελματική χρήση

- es** Escaleras para el uso profesional
- et** Redelid tööstuslikuks kasutamiseks
- fi** Tikkaat ammattikäyttöön
- fr** Échelles à usage professionnel.
- hr/bs** Izvršite vizualni pregled
- is** Stigar til notkunar í atvinnuskyni
- it** Scale per uso professionale.
- mk** Скали за комерцијална употреба.
- nl** Ladders voor bedrijfsmatig gebruik.
- no** Stiger for yrkesbruk
- pt** Escadas para uso profissional
- ro** Scări pentru uz industrial
- si** Lestve za komercialno uporabo
- sk** Rebríky na komerčné použitie.
- sq** Shkallë për përdorim komercial
- sr/cnr** Merdevine za profesionalnu upotrebu
- sv** Stegar för professionell användning.
- tr** Ticari kullanım için merdivenler.
- uk** Дрaбини для комерційного використання

30.



- de** Die Leiter muss in der richtigen Aufstellposition aufgestellt werden, z.B. richtiger Anstellwinkel für Anlegeleitern (Neigungswinkel 65 bis 75°).

- en** The ladder has to be set up in the correct position, e.g. at the correct angle for leaning ladders (at an angle of 65 to 75 degrees).
- pl** Drabina musi być ustawiona w prawidłowej pozycji, np. pod prawidłowym kątem ustawienia dla drabin przystawnych (kąt nachylenia 65 do 75°).
- hu** A létrát megfelelő felállítási pozícióban kell felállítani, pl. támasztólétrák megfelelő támasztási szöge (dőlésszögnek 65–75°-nak kell lennie).
- ru** Лестница должна устанавливаться в правильном монтажном положении с соблюдением угла установки (угол наклона от 65 до 75°).
- bg** Стълбата трябва да се инсталира в правилно монтажно положение, например правилен монтажен ъгъл за подпирачи се стълби (ъгъл на наклона 65 до 75°).
- cs** Žebřík musí být postaven ve správné pozici, např. správný úhel nastavení pro příložné žebříky (úhel sklonu 65 až 75°).

- da** Stigen skal stilles op i den korrekte opstillingsposition, f.eks. korrekt opstillingsvinkel til enkeltstiger (hældningsvinkel op til 75°).
Redel tuleb püstitada õiges paigaldusasendis, st toendredelite korrektse paigaldusnurga all (kaldenurk 65 kuni 75°).
- et** La escalera tiene que ser emplazada en la posición de emplazamiento correcta, p.ej. ángulo de emplazamiento correcto para escaleras de pared (ángulo de inclinación aprox. 65 a 75°).
Tikkaat on asennettava oikeaan asentoon, esim. nojatikkaiden oikeaan työskentelykulmaan (kallistuskulma 65–75°).
- es** L'échelle doit être placée dans la position d'installation correcte, par exemple: angle de pose correct pour échelles simples (angle d'inclinaison 65 à 75°).
Η σκάλα πρέπει να τοποθετηθεί στη σωστή θέση, π.χ. στη σωστή γωνία τοποθέτησης για σκάλες απόθεσης (γωνία κλίσης 65 έως 75°).
- fr** Ljestve se moraju postaviti u ispravnu poziciju, npr. pravilan kut postavljanja za prislone ljestve (nagibni kut 65 do 75°).
- hr** Stigann þarf að setja upp í rétta stilling, þ.e. rétt horn fyrir hallastiga (hallahorn 65 til 75°).
- is** La scala deve essere collocata nella corretta posizione di installazione, ad es. la corretta angolaratura di installazione per le scale da appoggio (l'angolo di inclinazione da 65 a 75°).
Скалата мора да биде поставена во правилната положба, на пр. правилен агол на скалата (агол на наклон од 65 до 75°).
- mk** De ladder moet in de juiste plaatsingspositie worden neergezet, bijv. in de juiste aanzethoek voor aanzetladders (hellingshoek 65 tot 75°).
Stigen må settes opp i riktig stilling, f.eks med riktig angrepsvinkel for stigen mot veggen (hellingsvinkel 65 til 75°).
- nl** A escada deve ser colocada na posição de montagem correta, p. ex. ângulo de incidência correto para escadas de encosto (ângulo de inclinação 65 a 75°).
Scara trebuie așezată în poziția de instalare corectă, de ex. unghi corect de așezare pentru scări rezemate (unghi de înclinare între 65–75°).
- pt** Lestev je treba postaviti v pravilen položaj, npr. pravilen vpadni kot za premično lestev (kot naklona od 65 do 75°).
Rebrik sa musí inštalovať v správnej inštaláčnej polohe, napr. správny uhol inštalácie pre príložné rebriky (uhol sklonu 65 až 75°).
- ro**
- si**
- sk**

- sq** Shkalla duhet të vendoset ose montohet në pozicion korrekt, si p.sh. në një kënd i saktë për të punuar me/përdorur shkallën (pjerrësia e këndit 65 deri në 75 gradë).
Merdevine se moraju postaviti u pravilnom položaju postavljanja, npr. pravilan ugaog postavljanja za prislone merdevine (nagibni ugaog od 65 do 75°).
- sr** Stegen skall placeras i korrekt uppsättningsposition t.ex. korrekt lutningsvinkel för enkelstegar (lutningsvinkel 65 till 75°).
- sv** Merdiven dođru kurulum konumunda kurulmalidir. Örneđin dayama merdivenler için dođru dayama açısı (eđim açısı 65 ila 75°).
- tr** Драбина повинна бути встановлена у правильному положенні, наприклад, під правильним кутом нахилу для приставних драбин (кут нахилу від 65 до 75°).
- uk**

31.

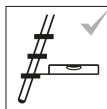

- de** Anlegeleitern mit Stufen müssen so verwendet werden, dass sich die Stufen in einer horizontalen Lage befinden.
Leaning ladders with steps must be set up in such a way that the steps are horizontal.
- en**

- pl** Drabiny przystawne ze stopniami należy stosować tak, aby stopnie były w pozycji poziomej.
A fokokkal ellátott támasztólétrákat úgy kell használni, hogy a fokok vízszintes helyzetben legyenek.
- hu** Приставные лестницы со ступенями должны устанавливаться так, чтобы ступени находились в горизонтальном положении.
Подпиращите се стълби със стъпала трябва да се използват така, че стъпалата да се намират в хоризонтално положение.
- ru** Орпéне жебříky се stupni musí být používány tak, aby se stupně nacházely v horizontální poloze.
- bg** Enkeltstiger med trin skal anvendes således, at trinene står horisontalt.
Οι σκάλες απόθεσης με σκαλοπάτια πρέπει να χρησιμοποιούνται κατά τέτοιο τρόπο ώστε τα σκαλοπάτια να είναι σε οριζόντια θέση.
- cs** Las escaleras de pared con escalones deben ser empleadas de tal manera que los escalones se encuentren en una posición horizontal.
- da** Astmetega püstredeleid tuleb kasutada nii, et astmed asuks horisontaalses asendis.
Tikkaissa, joissa on askelmat, on askelmien oltava vaakasuorassa asennossa.
- et**
- fi**

fr Les échelles simples avec marches doivent être utilisées de sorte que les marches se trouvent dans une position horizontale.

hr/bs Pomoćne ljestve sa stepenicama smiju se koristiti tako da su stepenice u vodoravnom položaju.

is Hallastiga með þrepum má einungis nota með þeim hætti, að þrepin snúi lárétt.

it Utilizzare le scale a libro con gradini quando questi sono in posizione orizzontale.

mk Продолжитите скали треба да се користат на тој начин, што скалилата ќе бидат во хоризонтална положба.

nl Aanzetladders met sporten moeten zodanig worden gebruikt, dat de sporten zich in een horizontale stand bevinden.

no Stiger med trinn må brukes på en slik måte at trinnene befinner seg i en horisontal stilling.

pt As escadas de encosto com degraus devem ser usadas de modo que estes estejam na posição horizontal.

ro Scările simple cu trepte trebuie folosite astfel încât treptele să se afe în poziție orizontală.

si Premične lestve s stopnicami je treba uporabiti tako, da so stopnice v vodoravnem položaju.

sk Príložné rebríky so stupňami sa musia použiť tak, aby sa stupne nachádzali v horizontálnej polohe. Shkallët për ngjitje duhet të përdoren në atë mënyrë, që shkallëzat të jenë në pozitë horizontale.

sr/cnr Stojeće merdevine sa gazištima moraju se koristiti tako da gazišta budu u horizontalnom položaju.

sv Enkelstegar med steg skall användas så att stegarna befinner sig i en horisontal position.

tr Basamaklı yaslama merdivenleri, basamaklarının yatay konumunda duracağı şekilde kullanılmak zorundadır.

uk Приставні драбини зі сходинками слід використовувати так, щоб сходинки знаходилися в горизонтальному положенні.

ru При подъеме на лестницу все кнопки блокировки должны быть зафиксированы.

bg Всички бутони за заключване трябва да бъдат фиксирани, когато се качвате по стълбата.

cs Všechna zajišťovací tlačítka musí být při stoupaní na žebřík zajištěná.

da Alle låseknapper skal være gået i indgreb, før du træder op på stigen.

el Κατά την ανάβαση στη σκάλα πρέπει να έχουν ασφαλιστεί όλα τα κουμπιά ασφάλισης.

es Todos los botones de bloqueo deben estar activados al subir a la escalera.

et Redelile tõusmisel peavad kõik lukustusnupud olema kinni keeratud.

fi Kaikkien lukitusnappien on oltava lukittuneina, kun tikkaile noustaan.

fr Tous les boutons de verrouillages doivent être enclenchés avant de monter sur l'échelle.

hr/bs Svi gumbi za blokadu moraju biti uglavljeni pri penjanju na ljestve.

is Allir læsiarmar verða að vera í skorðaðri stöðu þegar farið er upp stigann.

it Prima di salire sulla scala, è necessario che tutti i bloccaggi siano inseriti.

mk Сите копчиња за заклучување мора да бидат фиксирани кога се качувате по скалата.

nl Alle vergrendelingsknoppen moeten bij het beklimmen van de ladder vastgeklikt zijn.

no Alle låseknapper må være i inngrep når det klatres opp stiges.

pt Todos os botões de bloqueio têm de estar engatados ao subir a escada.

ro Toate butoanele de blocare trebuie să fie fixate înainte de urcarea pe scară.

si Med vzpenjanjem po lestvi morajo držati vsi gumbi za zaklepanje.

sk Všetky zaisťovacie kolíky musia byť pri vstupe na rebrík zaistené.

sq Të gjitha kunjat fiksuese duhet të jenë mbërthyer mirë, kur ngjiten në shkallë.

sr/cnr Kada stupate na merdevine, sva dugmad za blokiranje moraju da budu blokirana.

sv Alla låsanordningar måste vara säkrade innan stegen används.

tr Merdivene tırmanırken, tüm kilitleme düğmeleri yerine oturtmuş olmalıdır.

uk Під час підйому по драбині всі кнопки блокування повинні бути задіяні.

32.



de Alle Verriegelungsknöpfe müssen beim Besteigen der Leiter eingerastet sein.

en All locking buttons must be engaged when climbing the ladder.

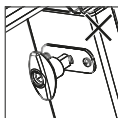

pl Podczas wchodzenia na drabinę wszystkie przyciski blokujące muszą być zablokowane.

hu A létrára való felmászáskor minden reteszeltő-gombnak reteszelt állapotban kell lennie.

33.

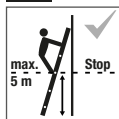

(DE)

Bei Verwendung des Oberteils in Kombination von Unter- und/oder Mitteleilen beträgt die max. Standhöhe 5 m.

(GB)

When using the upper section in combination with lower and/or middle sections, the max. standing height is 5 m.

(PL)

Przy zastosowaniu górnej części w połączeniu z częściami dolnymi i/lub środkowymi, maksymalna wysokość stania wynosi 5 m.

A felső rész alsó és/vagy középső részekkel

(HU) kombinálva történő használatra esetén a maximális felállítási magasság 5 m.

(RU) При использовании верхней секции в комбинации с нижней и/или средней секциями макс. высота подъема на лестницу составляет 5 м.

(AL) Kur përdorni seksionin e spërm të kombinuar me seksionin e poshtëm apo atë qendror, lartësia maksimale e qëndrimit është 5 m.

(BG) При използване на горната секция в комбинация с долно и/или средно въже максималната височина, на която можете да застанете, е 5 м.

(CZ) Při použití horního dílu v kombinaci s dolními a/nebo prostředními díly činí max. výška stání 5 m.

(DK) Hvis du bruger den øverste del i kombination med den nederste og/eller midterste del, er den maksimale ståhøjde 5 m.

(EE) Ülaosa kasutamisel koos ala- ja/või keskosaga on maksimaalne seisukõrgus 5 m.

(ES) Cuando se utiliza el tramo superior junto con el tramo inferior y/o central, la altura máxima es de 5 m.

(FI) Käytettäessä yläosaa yhdessä ala- ja/tai keskiosien kanssa suurin seisontakorkeus on 5 m.

(FR) Lors de l'utilisation de la partie supérieure en combinaison avec les parties inférieures et/ou centrales, la hauteur max. est de 5 m.

(GR) Σε περίπτωση χρήσης του επάνω τμήματος σε συνδυασμό με κάτω ή/και μεσαία τμήματα, το μέγιστο καθρό ύψος είναι 5 m.

(HR/BA) Pri uporabi gornjeg dijela u kombinaciji s donjim i/ili srednjim dijelovima je maks. visina stajanja 5 m.

(IS) Þegar efri hlutinn er notaður ásamt neðri hluta og/ eða miðhluta má ekki standa í meira en 5 m hæð.

(IT) Quando si utilizza l'elemento superiore in combinazione con elementi inferiori e/o centrali, l'altezza massima è di 5 m.

(MK) При користење на горниот дел во комбинација со долните и/или средните делови, максималната висина на стоење е 5 m.

(NL)

Bij gebruik van het bovendeel in combinatie met onder- en/of middendelen is de maximale stahoogte 5 m.

(NO)

Når overdelen brukes i kombinasjon i med under- og/eller midtdeler, er maks. ståhøyde 5 m. Na utilização da parte superior em combinação com parte inferior e/ou central, a altura máx. de apoio é de 5 m.

(PT)

În cazul utilizării secțiunii superioare în combinație cu secțiunile inferioare și/sau centrale, înălțimea suportului este de max. 5 m.

(RO)

(RS/ME)

Ako koristite gornji deo u kombinaciji sa donjim i/ili srednjim delovima, maksimalna visina stajanje je 5 m.

(SE)

Vid användning av överdel i kombination med underoch/eller mellandel är maximal arbetshöjd 5 m.

(SI)

Pri uporabi zgornjega dela v kombinaciji s spodnjimi in/ali srednjimi deli je največja stojna višina 5 m.

(SK)

Pri použití horného dielu v kombinácii s dolným a/alebo stredným dielom je max. výška stanovišťa 5 m.

(TR)

Üst parçayı alt ve/veya orta parçalarla birlikte kullanırken, maksimum ayakta durma yüksekliği 5 m'dir.

(UA)

У разі використання верхньої секції в поєднанні з нижньою та/або середньою секціями максимальна висота в положенні стоячі становить 5 м.

34.

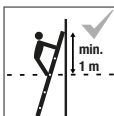

(de)

Beim Oberteil darf die oberste Sprosse nicht betreten werden, da der Leiterüberstand bis zur Spitze unter 1,0 m beträgt.

(en)

With the upper section, the top rung must not be accessed, as the ladder protrusion up to the top is below 1.0 m.

(pl)

Na górnej części nie wolno wchodzić na najwyższy szczebel, ponieważ wysięg drabiny do szczebla jest mniejszy niż 1,0 m.

(hu)

A felső rész esetében a legfelső fokra nem szabad fellépni, mert akkor a létra tetejéig mért túlnyúlása 1,0 m-nél kisebb.

(ru)

На самую верхнюю перекладину верхней секции вставать нельзя, так как вылет лестницы до вершины составляет менее 1,0 м.

(bg)

В горната секция на стълбата не трябва да се стъпва на най-горното стъпало, тъй като надвесът на стълбата до върха е по-малък от 1,0 м.

(cs)

U horního dílu se nesmí stoupat na nejhornější příčku, protože přesah žebříku až ke špičce činí méně než 1,0 m.

da Du må ikke træde på de øverste sprosser i den øverste del af stigen, fordi stigen har et udhæng på under 1,0 m til toppen.

el Στο επάνω τμήμα δεν επιτρέπεται να πατιέται το επάνω σκαλοπάτι, επειδή η απόσταση της σκάλας μέχρι την κορυφή είναι λιγότερο από 1 m.

es En el tramo superior, no se debe pisar el peldaño superior ya que el saliente de la escalera hasta el extremo superior es inferior a 1 m.

et Ülaosa ülemisele pulgale ei tohi astuda, kuna redeli üleulatuv osa tipuni on alla 1,0 m.

fi Käytettäessä yläosaa sen ylimmälle puolalle ei saa astua, koska tikkaiden ylitys päähän saakka on alle 1,0 m.

fr Sur la partie supérieure, ne pas monter sur le barreau supérieur, l'écart jusqu'à la pointe étant inférieur à 1,0 m.

hr/bs Kod gornjeg dijela ne smijete stati na najgornju prečku jer istureni dio ljestava do vrha manji od 1,0 m.

is Ekki má stíga á efstu rimina á efri hlutanum, þar sem minna en 1,0 m er þaðan út að enda stigans.

it Non salire sull'ultimo piolo dell'elemento superiore, in quanto la sporgenza della scala è inferiore a 1,0 m.

mk Горното скалило на горниот дел не смее да се гази, бидејќи испакнатиот дел на скалата изнесува помалку од 1,0 m до врвот.

nl In het bovendeel mag de bovenste sport niet worden betreden, omdat de ladder minder dan 1,0 m uitsteekt.

no Det må ikke trås på den øverste sprossen i overdelen, ettersom det er under 1,0 m lengde på den utstående delen av stigen frem til spissen.

pt Na parte superior não se pode subir ao último degrau, uma vez que a saliência da escada até à ponta é inferior a 1,0 m.

ro La secțiunea superioară, nu trebuie să pășiți pe bara cea mai de sus, deoarece rezistența scării în secțiunea superioară este de sub 1,0 m.

si Na zgornjem delu ni dovoljeno stopiti na zgornjo stopnico, saj je previs lestve do vrha manjši od 1,0 m.

sk Pri hornom diele sa nesmie vystupovať na najvyššiu priečku, pretože presah rebrika až k vrcholu je nižší ako 1,0 m.

sq Në seksionin e sipërm, nuk duhet të ngjiteni në shufrën e fundit të sipërme, pasi pjesa e dalë e shkallës deri në majë është nën 1,0 m.

sr/cnr U gornjem delu ne smete da stupate na gornju prečku, jer je rastojanje merdevina do vrha manje od 1,0 m.

sv Den översta pinnen på överdelen får inte beträdas ettersom den utliggande delen upp till toppen är mindre än 1,0 m.

tr Merdiven tepeye 1,0 m'den daha az çıkıntı yaptığı için, üst parçanın en üst basamağına basılmamalıdır.

uk Забороняється ставати на верхню поперечину верхньої частини, оскільки виступ драбини до верхини становить менше ніж 1,0 м.

- de** Technische Änderungen, Irrtümer und Druckfehler vorbehalten, im Zweifel ist der deutsche Originaltext heranzuziehen. Alle abgebildeten Zubehörteile und Arbeitsmittel sind nicht im Lieferumfang enthalten.
- en** Subject to technical changes, errors and misprints. In case of doubt, please refer to the original German text. All accessories and work equipment shown are not included in the scope of delivery.
- pl** Zastrzeżenie możliwości zmian technicznych, błędów w druku i pomyłek. W razie wątpliwości należy sięgnąć do oryginalnego tekstu w języku niemieckim. Wszystkie przedstawione akcesoria oraz inne narzędzia pracy nie są objęte przedmiotem dostawy.
- hu** Műszaki módosítások, nyomdai hibák és tévedések joga fenntartva. Kétség esetén kérjük, tekintse meg az eredeti német szöveget. A megjelölt tartozékok és munkaeszközök nem képezik a csomag tartalmát.
- ru** Возможны технические изменения, ошибки и опечатки. В случае сомнений, пожалуйста, обратитесь к оригинальному немецкому тексту. Все показанные аксессуары и рабочее оборудование не входят в комплект поставки.
- bg** Възможни са технически промени, дефекти и печатни грешки. В случай на съмнение, моля, направете справка с оригиналния текст на немски език. Всички показани аксесоари и работно оборудване не са включени в обхвата на доставката.
- cs** Technické změny, chyby a překlepy vyhrazeny. V případě pochybností se prosím obraťte na původní německý text. Veškeré vyobrazené příslušenství a pracovní vybavení není součástí dodávky.
- da** Der tages forbehold for tekniske ændringer, fejl og trykfejl. I tvivlstilfælde henvises til den tyske originaltekst. Alt tilbehør og arbejdsudstyr, der er vist, er ikke inkluderet i leveringsomfanget.
- el** Με την επιφύλαξη τεχνικών αλλαγών, σφαλμάτων και τυπογραφικών λαθών. Σε περίπτωση αμφιβολίας, παρακαλούμε ανατρέξτε στο πρωτότυπο γερμανικό κείμενο. Όλα τα αξεσουάρ και ο εξοπλισμός εργασίας που απεικονίζονται δεν περιλαμβάνονται στο αντικείμενο της παράδοσης.
- es** Sujeto a cambios técnicos, errores y erratas. En caso de duda, consulte el texto original en alemán. Todos los accesorios y equipos de trabajo mostrados no están incluidos en el volumen de suministro.
- et** Tehniliste muudatuste, vigade ja trükkivigade esinemise korral palun vaadake saksa originaaltekti. Kõik näidatud tarvikud ja töövahendid ei kuulu tarnekomplekti.
- fi** Tekniset muutokset, virheet ja painovirheet sallittu. Epäselvissä tapauksissa katso alkuperäinen saksankielinen teksti. Kaikki kuvatut lisävarusteet ja työvälineet eivät sisälly toimitukseen.
- fr** Sous réserve de modifications techniques, d'erreurs et de fautes d'impression. En cas de doute, il convient de se référer au texte original allemand. Tous les accessoires et outils de travail illustrés ne sont pas compris dans la livraison.
- hr/bs** Podložno tehničkim promjenama, pogreškama i tiskarskim pogreškama. U slučaju sumnje, potrebno je pogledati izvorni njemački tekst. Svi prikazani dodaci i alati nisu uključeni u opseg isporuke.
- is** Með fyrirvara um tæknilegar breytingar, villur og prentvillur. Ef vafi leikur á, skal skoða upprunalega þýska textann. Allir fylgihlutir og verkfæri sem sýnd eru eru ekki innifalín í afhendingu.
- it** Soggetto a modifiche tecniche, errori e refusi. In caso di dubbio, fare riferimento al testo originale tedesco. Tutti gli accessori e le attrezzature di lavoro illustrati non sono compresi nella fornitura.
- mk** Предмет на технички промени, грешки и погрешно печатење Во случај на сомнеж, треба да се консултира оригиналниот германски текст. Сите прикажани додатоци и алатки не се вклучени во опсегот на испорака.
- nl** Technische wijzigingen, fouten en drukfouten voorbehouden. In geval van twijfel wordt verwezen naar de originele Duitse tekst. Alle afgebeelde accessoires en arbeidsmiddelen zijn niet bij de levering inbegrepen.
- no** Med forbehold om tekniske endringer, feil og trykkfeil. I tvilstilfeller henvises det til den tyske originalteksten. Alt avbildet tilbehør og arbeidsutstyr er ikke inkludert i leveringsomfanget.
- pt** Em caso de dúvida, consultar o texto original em alemão. Todos os acessórios e equipamento de trabalho apresentados não estão incluídos no âmbito da entrega.
- ro** Sub rezerva modificărilor tehnice, a erorilor și a greșelilor de tipar. În caz de îndoială, vă rugăm să consultați textul original în limba germană. Toate accesoriile și echipamentele de lucru prezentate nu sunt incluse în setul de livrare.
- si** Možne so tehnične spremembe, napake in tiskarske napake. V primeru dvoma glejte izvirno nemško besedilo. Vsi prikazani dodatki in delovna oprema niso vključeni v obseg dobave.
- sk** S výhradou technických zmien, chýb a preklepov. V prípade pochybností sa obráťte na pôvodný nemecký text. Všetko zobrazené príslušenstvo a pracovné pomôcky nie sú súčasťou dodávky.
- sq** Subjekt i ndryshimeve teknike, gabimeve dhe stypjeve të gabuara. Në rast dyshimi, ju lutem referohuni tekstit origjinal Gjerman. Të gjithë aksesoret dhe veglat e paraqitura, nuk përfshihen në objektin e dorëzimit.
- sr/cnr** Podložno tehničkim izmenama, greškama i štamparskim greškama. U slučaju sumnje, treba konsultovati originalni nemacki tekst. Svi prikazani прибор и алати нису укључени у обим испоруке.
- sv** Med förbehåll för tekniska ändringar, fel och tryckfel. I tveksamta fall hänvisas till den tyska originaltexten. Alla tillbehör och arbetsutrustning som visas ingår inte i leveransen.
- tr** Teknik değişimliklere, hatalara ve yanlış baskılara tabidir. Şüphede durumunda lütfen orijinal Almanca metne bakın. Gösterilen tüm aksesuarlar ve çalıřma ekipmanları teslimat kapsamına dahil değildir.
- uk** Можливі технічні зміни, помилки та друкарські помилки. У разі виникнення сумнівів, будь ласка, зверніться до оригінального тексту німецькою мовою. Усі зображені аксесоари та робоче обладнання не входять до комплекту поставки.



Steig- und GerüstSysteme



KRAUSE-Werk GmbH & Co. KG
Am Kreuzweg 3
D-36304 Alsfeld
Tel.: +49 (0) 6631 795-0
Fax: +49 (0) 6631 795-139
E-Mail: info@krause-systems.de



KRAUSE-Systems AG
Chrümble 9
CH-5623 Boswil
Tel.: +41 (0) 56 666 90 50
E-Mail: info@krause-systems.ch



KRAUSE Kft.
H-2030 Érd
Tolmács u. 7.
Tel.: +36 (06) 23 521 130
Fax: +36 (06) 23 521 132
E-Mail: info@krause-systems.hu



KRAUSE Sp. z o. o.
ul. Stalowa 10
PL - 58-100 Świdnica
Tel.: +48 (74) 851 88 00
Fax: +48 (74) 851 88 22
E-Mail: info@krause-systems.pl



ТОО „КРАУЗЕ-СИСТЕМС“
KZ-010000, г. Астана
шоссе Коргалжын 19,
БЦ „Korgalzhyn“ офис 305 Б
Тел +7 (7172) 57 67 98
E-Mail: info@krause-systems.com.kz

Besuchen Sie uns im Internet:
www.krause-systems.com

