

Gebruiksaanwijzing (NE) (pag. 7)  
Bedienungsanleitung (DE) (Seite 20)  
Instruction manual (EN) (page 34)  
Manuel d'utilisation (FR) (page 47)  
Instruktionsbok (SV) (sida 61)  
Návod k použití (CZ) (stránky 74)  
Návod na použitie (SK) (strana 87)  
Broşură cu instrucţiuni (RO) (pagina 101)

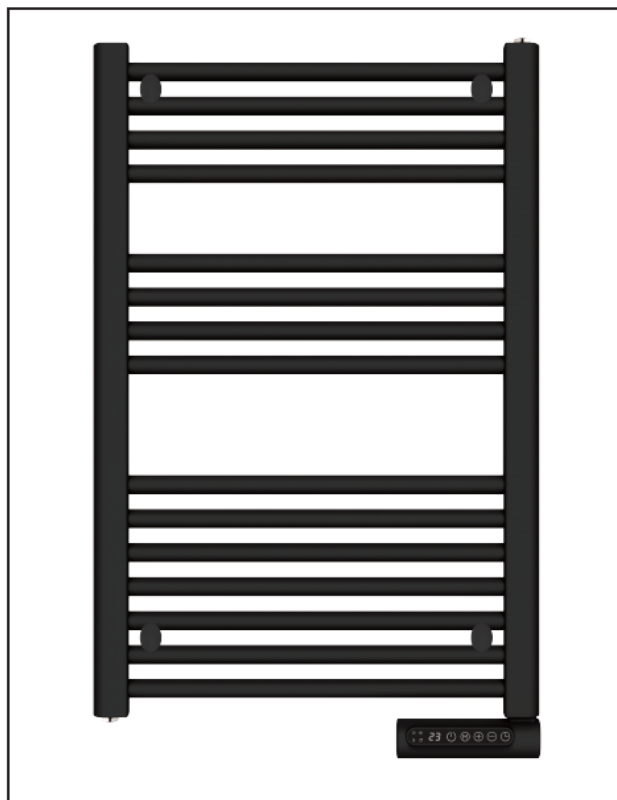
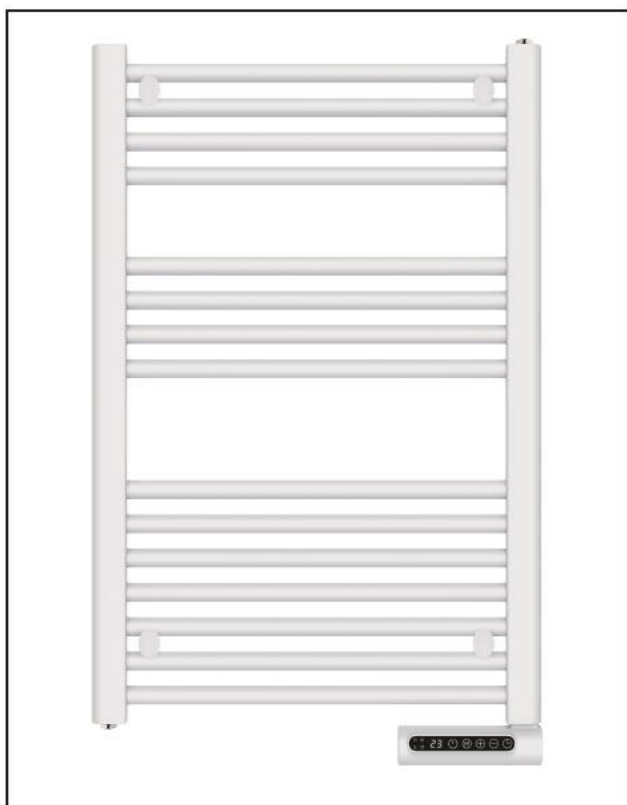

# Sani-Towel

White: 500 Watt Art.nr. 352450-352467 (Swiss plug)  
750 Watt Art.nr. 352474-352481 (Swiss plug)  
Black: 500 Watt Art.nr. 352528-352535 (Swiss plug)  
750 Watt Art.nr. 352542-352559 (Swiss plug)

**EUROM**<sup>®</sup>  
POWERFUL PRODUCTS





Informatie eisen voor elektrische toestellen voor lokale ruimteverwarming					
Model: Sani-Towel 500					
Item	Symbool	Waarde	Eenheid	Item	Eenheid
<b>Warmteafgifte</b>				<b>Type warmte-input, uitsluitend voor elektrische warmte opslagtoestellen (selecteer één)</b>	
Nominale warmteafgifte	Pnom	0,5	kW	Handmatige sturing van de warmteopslag met geïntegreerde thermostaat	Niet toepasbaar
Minimale warmteafgifte (indicatief)	Pmin	N/A	kW	Handmatige sturing van de warmteopslag met kamer- en/of buitentemperatuur feedback	Niet toepasbaar
Maximale continue warmteafgifte	Pmax,c	0,493	kW	Elektrische sturing van de warmteopslag met kamer- en/of buitentemperatuur feedback	Niet toepasbaar
<b>Aanvullend elektriciteitsverbruik</b>				Door een ventilator bijgestane warmteafgifte	Niet toepasbaar
Bij nominale warmteafgifte	elmax	0,000	kW	<b>Type warmteafgifte/sturing kamertemperatuur (selecteer één)</b>	
Bij minimale warmteafgifte	elmin	0,000	kW	Eentrapswarmteafgifte, geen sturing van de kamertemperatuur	Neen
In stand-by modus	elSB	0,000201	kW	Twee of meer handmatig in te stellen trappen, geen sturing van de kamertemperatuur	Neen
				Mechanische sturing van de kamertemperatuur door thermostaat	Neen
<b>Model: Sani-Towel 750</b>				Elektronische sturing van de kamertemperatuur	Neen
Item	Symbool	Waarde	Eenheid	Elektronische sturing van de kamertemperatuur plus dag-tijdschakelaar	Neen
<b>Warmteafgifte</b>				Elektronische sturing van de kamertemperatuur plus week-tijdschakelaar	Ja
Nominale warmteafgifte	Pnom	0,8	kW	<b>Andere sturingsopties (meerdere selecties mogelijk)</b>	
Minimale warmteafgifte (indicatief)	Pmin	N/A	kW	Sturing van de kamertemperatuur, met aanwezigheidsdetectie	Neen
Maximale continue warmteafgifte	Pmax,c	0,741	kW	Sturing van de kamertemperatuur, met openraamdetectie	Ja
<b>Aanvullend elektriciteitsverbruik</b>				Met de optie van afstandsbediening	Neen
Bij nominale warmteafgifte	elmax	0,000	kW	Met adaptieve sturing van de start	Neen
Bij minimale warmteafgifte	elmin	0,000	kW	Met beperking van de werkingstijd	Neen
In stand-by modus	elSB	0,000201	kW	Met black-bultsensor	Neen
Contactgegevens	Eurom - Kokosstraat 20 - 8281JC - Genemuiden - The Netherlands				

Erforderliche Angaben zu elektrischen Einzelraumheizgeräten					
Modell: Sani-Towel 500					
Angabe	Symbol	Wert	Einheit	Angabe	Einheit
<b>Wärmeleistung</b>				<b>Nur bei elektrischen Speicher-Einzelraumheizgeräten: Art der Regelung der Wärmezufuhr (bitte eine Möglichkeit auswählen)</b>	
Nennwärmeleistung	P <sub>nom</sub>	0,5	kW	Manuelle Regelung der Wärmezufuhr mit integriertem Thermostat	Unzutreffend
Mindestwärmeleistung (Richtwert)	P <sub>min</sub>	N/A	kW	Manuelle Regelung der Wärmezufuhr mit Rückmeldung der Raum- und/oder Außertemperatur	Unzutreffend
Maximale kontinuierliche Wärmeleistung	P <sub>max,c</sub>	0,493	kW	Elektronisch Regelung der Wärmezufuhr mit Rückmeldung der Raum- und/oder Außertemperatur	Unzutreffend
<b>Hilfsstromverbrauch</b>				Wärmeabgabe mit Gebläseunterstützung	Unzutreffend
Bei Nennwärmeleistung	e <sub>lmax</sub>	0,000	kW	<b>Art der Wärmeleistung / Raumtemperaturkontrolle (bitte eine Möglichkeit auswählen)</b>	
Bei Mindestwärmeleistung	e <sub>lmin</sub>	0,000	kW	Einstufige Wärmeleistung, keine Raumtemperaturkontrolle	Nein
Im Bereitschafts-zustand	e <sub>lSB</sub>	0,000201	kW	Zwei oder mehr manuell einstellbare Stufen, keine Raum-Temperatur Kontrolle	Nein
				Raumtemperaturkontrolle mit mechanischem Thermostat	Nein
<b>Modell: Sani-Towel 750</b>				Mit Elektronische Raum-Temperatur Kontrolle	Nein
Angabe	Symbol	Wert	Einheit	Elektronische Raumtemperaturkontrolle und Tageszeitregelung	Nein
<b>Wärmeleistung</b>				Elektronische Raumtemperaturkontrolle und Wochentags Regelung	Ja
Nennwärmeleistung	P <sub>nom</sub>	0,8	kW	<b>Sonstige Regelungsoptionen (Mehrfachnennungen möglich)</b>	
Mindestwärmeleistung (Richtwert)	P <sub>min</sub>	N/A	kW	Raumtemperaturkontrolle mit Präsenzerkennung	Nein
Maximale kontinuierliche Wärmeleistung	P <sub>max,c</sub>	0,741	kW	Raumtemperaturkontrolle mit Erkennung offener Fenster	Ja
<b>Hilfsstromverbrauch</b>				Mit Fernbedienungsoption	Nein
Bei Nennwärmeleistung	e <sub>lmax</sub>	0,000	kW	Mit adaptiver Regelung des Heizbeginns	Nein
Bei Mindestwärmeleistung	e <sub>lmin</sub>	0,000	kW	Mit Betriebszeitbegrenzung	Nein
Im Bereitschafts-zustand	e <sub>lSB</sub>	0,000201	kW	Mit Schwarzkugelsensor	Nein
Kontaktangaben	Eurom - Kokosstraat 20 - 8281 JC - Genemuiden - The Netherlands				

<b>Information requirement for the electric local space heaters</b>					
<b>Model identifier(s): Sani-Towel 500</b>					
Item	Symbol	Value	Unit	Item	Unit
<b>Heat output</b>				<b>Type of heat input, for electric storage local space heaters only (select one)</b>	
Nominal heat output	Pnom	0,5	kW	manual heat charge control, with integrated thermostat	Not applicable
Minimum heat output (indicative)	Pmin	N/A	kW	manual heat charge control with room and/or outdoor temperature feedback	Not applicable
Maximum continuous heat output	Pmax,c	0,493	kW	electronic heat charge control with room and/or outdoor temperature feedback	Not applicable
<b>Auxiliary electricity consumption</b>				fan assisted heat output	Not applicable
At nominal heat output	elmax	0,000	kW	<b>Type of heat output/room temperature control (select one)</b>	
At minimum heat output	elmin	0,000	kW	single stage heat output and no room temperature control	No
In standby mode	eISB	0,000201	kW	Two or more manual stages, no room temperature control	No
				with mechanic thermostat room temperature control	No
<b>Model identifier(s): Sani-Towel 750</b>				with electronic room temperature control	No
Item	Symbol	Value	Unit	electronic room temperature control plus day timer	No
<b>Heat output</b>				electronic room temperature control plus week timer	Yes
Nominal heat output	Pnom	0,8	kW	<b>Other control options (multiple selections possible)</b>	
Minimum heat output (indicative)	Pmin	N/A	kW	room temperature control, with presence detection	No
Maximum continuous heat output	Pmax,c	0,741	kW	room temperature control, with open window detection	Yes
<b>Auxiliary electricity consumption</b>				with distance control option	No
At nominal heat output	elmax	0,000	kW	with adaptive start control	No
At minimum heat output	elmin	0,000	kW	with working time limitation	No
In standby mode	eISB	0,000201	kW	with black bulb sensor	No
Contact details	Eurom - Kokosstraat 20 - 8281 JC - Genemuiden - The Netherlands				

Exigences d'information applicables aux dispositifs de chauffage décentralisés électriques					
Modèle: Sani-Towel 500					
Caractéristique	Symbole	Valeur	Unité	Caractéristique	Unité
<b>Puissance thermique</b>				<b>Type d'apport de chaleur, pour les dispositifs de chauffage décentralisés électriques à accumulation uniquement (sélectionner un seul type)</b>	
Puissance thermique nominale	Pnom	0,5	kW	Contrôle thermique manuel de la charge avec thermostat intégré	n'est pas applicable
Puissance thermique minimale (indicative)	Pmin	N/A	kW	Contrôle thermique manuel de la charge avec réception d'informations sur la température de la pièce et/ou extérieure	n'est pas applicable
Puissance thermique maximale continue	Pmax,c	0,493	kW	contrôle thermique électronique de la charge avec réception d'informations sur la température de la pièce et/ou extérieure	n'est pas applicable
<b>Consommation d'électricité auxiliaire</b>				Puissance thermique réglable par ventilateur	n'est pas applicable
À la puissance thermique nominale	elmax	0,000	kW	<b>Type de contrôle de la puissance thermique/de la température de la pièce (sélectionner un seul type)</b>	
À la puissance thermique minimale	elmin	0,000	kW	Contrôle de la puissance thermique à un palier, pas de contrôle de la température de la pièce	Non
En mode veille	elSB	0,000201	kW	Contrôle à deux ou plusieurs paliers manuels, pas de contrôle de la température de la pièce	Non
				Contrôle de la température de la pièce avec thermostat mécanique	Non
<b>Modèle: Sani-Towel 750</b>				Contrôle électronique de la température de la pièce	Non
Caractéristique	Symbole	Valeur	Unité	Contrôle électronique de la température et programmeur journalier	Non
<b>Puissance thermique</b>				Contrôle électronique de la température et programmeur hebdomadaire	Qui
Puissance thermique nominale	Pnom	0,8	kW	<b>Autres options de contrôle (sélectionner une ou plusieurs options)</b>	
Puissance thermique minimale (indicative)	Pmin	N/A	kW	Contrôle de la température de la pièce, avec détecteur de présence	Non
Puissance thermique maximale continue	Pmax,c	0,741	kW	Contrôle de la température de la pièce, avec détecteur de fenêtre ouverts	Oui
<b>Consommation d'électricité auxiliaire</b>				Option contrôle à distance	Non
À la puissance thermique nominale	elmax	0,000	kW	Contrôle adaptatif de l'activation	Non
À la puissance thermique minimale	elmin	0,000	kW	Limitation de la durée d'activation	Non
En mode veille	elSB	0,000201	kW	Capteur à globe noir	Non
Coordonnées de contact	Eurom - Kokosstraat 20 - 8281 JC - Genemuiden - The Netherlands				

## Dank

Hartelijk dank dat u voor een EUROM apparaat hebt gekozen. U hebt daarmee een goede keus gemaakt! Wij hopen dat hij tot uw volle tevredenheid zal functioneren. Om het beste uit uw apparaat te halen is het belangrijk dat u deze gebruiksaanwijzing vóór gebruik aandachtig en in zijn geheel doorleest en ook begrijpt. Schenk daarbij speciaal aandacht aan de veiligheidsvoorschriften; die worden vermeld ter bescherming van u en uw omgeving! Bewaar de gebruiksaanwijzing vervolgens om het in de toekomst nog eens te kunnen raadplegen. Bewaar ook de verpakking: dat is de beste bescherming voor uw apparaat tijdens de opslag buiten het seizoen. En mocht u het apparaat ooit aan iemand anders overdragen, lever er dan de gebruiksaanwijzing en de verpakking bij.

Wij wensen u veel plezier met de Sani-Towel!

Eurom  
Kokosstraat 20  
8281 JC Genemuiden (NL)  
info@eurom.nl  
www.eurom.nl

Deze gebruiksaanwijzing is met de grootste zorg samengesteld. Niettemin behouden wij ons het recht voor deze gebruiksaanwijzing op elk moment te optimaliseren en technisch aan te passen. De gebruikte afbeeldingen kunnen afwijken.

---

## Technische gegevens

Type	Sani-Towel 500	Sani-Towel 750
Aansluitspanning	220-240V~50Hz	
Vermogen	500 Watt	750 Watt
Isolatieklasse	IP24	
Thermostaat	+	
Afmetingen	50 x 5 x 85 cm	50 x 5 x 105 cm
Gewicht	9,7 kg	12,1 kg

## Een elektrische kachel in de badkamer, kan dat wel ?

Ja hoor, het kan veilig als u bij het plaatsen van de Eurom badkamerkachel maar de volgende 3 regels in acht neemt.

### **Regel 1**

De Eurom badkamerkachel moet op een vaste plek en stevig gemonteerd worden. Een verplaatsbare kachel mag *nooit* in de badkamer worden gebruikt. Het maakt niet uit wat voor classificatie of IP waarde een verplaatsbare kachel ook heeft, een verplaatsbare kachel is *nooit* geschikt voor de badkamer.

### **Regel 2**

Bij het uitzoeken voor een vaste plek voor de Eurom badkamerkachel moet u er rekening mee houden dat de bedieningsknoppen van de badkamerkachel *nooit* door een persoon vanuit het bad of vanonder de douche gebruikt kunnen worden. Zorg dus altijd voor voldoende afstand tussen de badkamerkachel en de bad- en douche ruimte.

### **Regel 3**

De Eurom badkamerkachel mag *uitsluitend* worden gemonteerd in zone 3. Een badkamer heeft een zone indeling van 4 verschillende zones (zie ook de tekening)

Zone 0 De ruimte *in* het bad en in de douchebak.

Zone 1 **optie 1: met douchecabine / met bad-wand afscheiding**

De ruimte *boven* het bad en *boven* de douchebak (tot max 225 cm vanaf de grond gerekend)

**optie 2: Geen douchecabine / Geen bad-wand afscheiding (een gordijn is geen afscheiding!)**

De ruimte *boven* het bad en *boven* de douchebak (tot max 225 cm vanaf de grond gerekend) **plus** de ruimte naast het bad en de douchebak met een straal van 120 cm. Gerekend vanaf de rand van het bad en de rand van de douchebak.

Zone 2 **optie 1: met douchecabine / met bad-wand afscheiding**

De ruimte naast het bad en de douchebak van 60 cm. Gerekend vanaf de rand van het bad en de rand van de douchebak.

**optie 2: Geen douchecabine / Geen bad-wand afscheiding (een gordijn is geen afscheiding!)**

In deze situatie is er geen zone 2

De ruimte 60 cm rondom de kraan van de wastafel

Zone 3 Overige ruimte



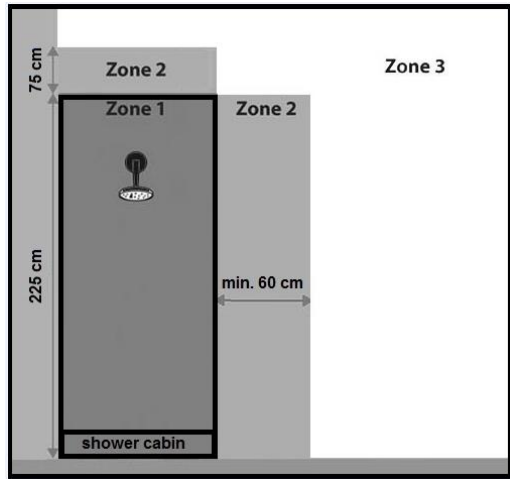
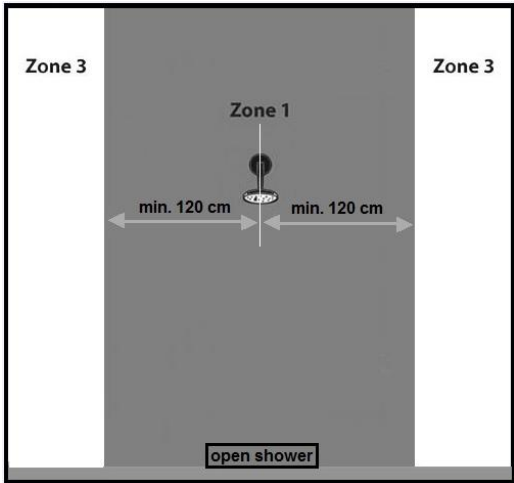
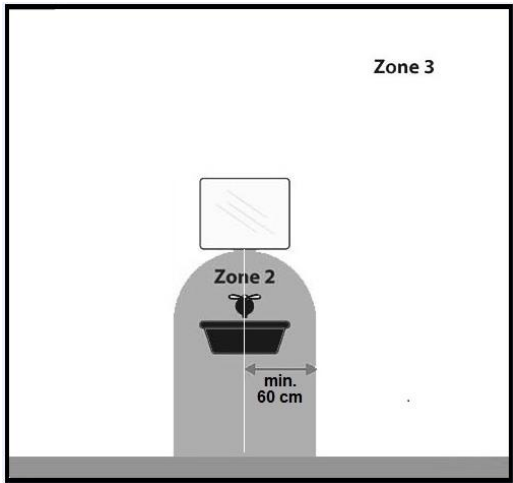
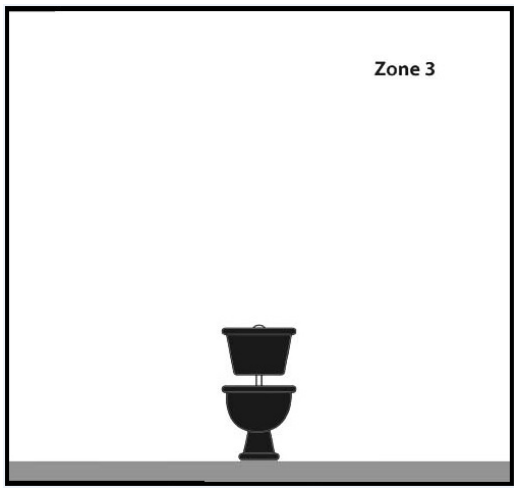
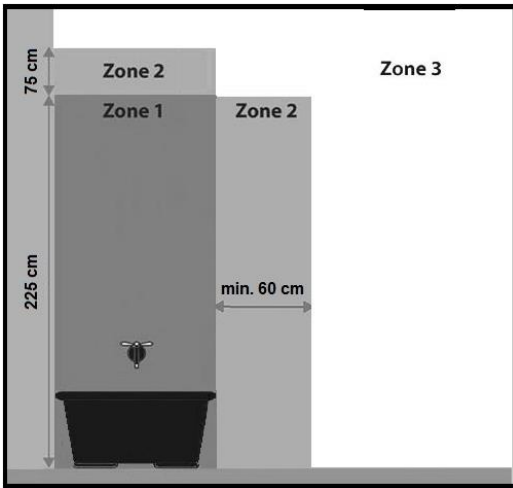

# Waarschuwingen elektrische kachels

## Veiligheid waarschuwing algemeen

1. Lees voor gebruik (en evt. installatie) van dit apparaat deze gebruiksaanwijzing zorgvuldig en helemaal door. Bewaar het om het in de toekomst nog eens te kunnen raadplegen en evt. door te kunnen geven.
2. Controleer voor gebruik dit nieuwe apparaat (incl. kabel en stekker) op zichtbare beschadigingen. Neem een beschadigd apparaat niet in gebruik maar biedt hem uw leverancier aan ter vervanging.
3. Bij onjuist gebruik of onjuiste installatie bestaat het risico op elektrische schokken en/of brandgevaar.

## Waarschuwingen positie van het apparaat

1. Gebruik dit apparaat niet voordat het volledig is geïnstalleerd zoals in deze gebruiksaanwijzing beschreven. Gebruik het apparaat nooit staand, leunend o.i.d. Steek de stekker niet in het stopcontact voordat het apparaat op zijn definitieve plaats en correct is geïnstalleerd.
2. Houd bij de installatie de volgende minimum afstanden in acht:  
Minimum afstand tot het plafond: 15 cm  
Minimum afstand tot de zijwanden: 15 cm  
Minimum afstand tot de grond: 60 cm  
Minimum afstand aan de voorzijde: 50 cm
3. De lucht rond het apparaat moet onbelemmerd kunnen circuleren. Plaats het apparaat dus niet te dicht op grote voorwerpen en niet onder een plank, kast, gordijnen o.i.d. De minimum afstanden vanaf grote voorwerpen als planken, kasten e.d. tot bovenkant, zijkanten en onderkant van het apparaat zijn gelijk aan hiervoor genoemde minimum afstanden tot resp. plafond, zijwanden en grond.
4. Dit apparaat is geschikt voor installatie in vochtige ruimtes als badkamers, wasruimtes enz. (IP24). Het apparaat mag alleen in de badkamer worden gebruikt wanneer het op een vaste plaats is gemonteerd en het apparaat **minimaal 60 centimeter** verwijderd is van watertappunten en waterreservoirs ( kraan, bad, douche, toilet, wastafel, zwembad o.i.d.) (zie tekening zone 3 bij uitleg Installatie). Zorg ervoor dat er nooit water op kan vallen en dat er geen water het apparaat binnendringt. Mocht toch ooit water het

apparaat binnendringen, neem dan éérst de stekker uit het stopcontact! Een inwendig nat geworden apparaat niet meer gebruiken maar ter reparatie aanbieden. Dompel ook snoer of stekker nooit in water of andere vloeistof en raak het apparaat nooit met natte handen aan.

5. Wanneer het apparaat in een badkamer wordt geïnstalleerd, moet het zodanig worden geïnstalleerd dat schakelaars en andere bedieningsmogelijkheden niet kunnen worden aangeraakt door een persoon in bad of onder de douche.
6. De wand waarop het apparaat wordt gemonteerd en het plafond en de wanden binnen 1 meter van het apparaat moeten van niet- of moeilijk ontvlambaar materiaal zijn. Het materiaal moet in ieder geval bestand zijn tegen een temperatuur van minimaal 125°C zonder te gaan schroeien, smelten, vervormen of vlam te vatten. Controleer regelmatig of de wand en plafond niet oververhit raakt; dat kan gevaar opleveren!
7. Gebruik het apparaat uitsluitend wanneer het stevig is bevestigd. Zorg ervoor dat u altijd het bevestigingsmateriaal gebruikt dat geschikt is voor de ondergrond: raadpleeg zo nodig een expert.
8. Bij wand montage van het apparaat: blokkeer nooit de ruimte tussen het apparaat en de wand.
9. Installeer dit apparaat niet achter een deur en niet bij een open raam, waar het door regen nat zou kunnen worden.
10. Wanneer dit apparaat rechtstreeks op de bekabeling van uw elektriciteitsinstallatie wordt aangesloten, dient het te worden geïnstalleerd door een daartoe bevoegde specialist, rekening houdend met de geldende wet- en regelgeving en voorschriften.
11. De installatie moet worden uitgerust met een dubbelpolige schakelaar met een minimale contactopening van 3 mm.
12. Plaats het apparaat niet vlakbij- onder- of gericht op een stopcontact en niet in de buurt van open vuur of warmtebronnen.
13. Gebruik het apparaat niet vlakbij of gericht op meubels, gordijnen, papier, of andere brandbare zaken. Houd dit minstens 1 meter van het apparaat verwijderd!
14. Gebruik de kachel niet buitenshuis en niet in ruimtes, kleiner dan 5m<sup>3</sup> (Sani-Towel 500) en 7m<sup>3</sup> (Sani-Towel 750).
15. Het apparaat bevat inwendig hete en/of gloeiende en vonkende delen. Gebruik het apparaat dus niet in een omgeving waar brandstoffen, verf, ontbrandbare vloeistoffen en/of gassen enz. worden bewaard. Gebruik het apparaat niet in een

brandgevaarlijke omgeving zoals nabij gastanks, gasleidingen of spuitbussen. Dat levert explosie- en brandgevaar op!

### **Waarschuwingen gebruik**

1. Gebruik geen toevoegingen/accessoires op het apparaat, die niet zijn aanbevolen of geleverd door de fabrikant.
2. Gebruik het apparaat uitsluitend voor het doel waarvoor hij is ontworpen en op de wijze zoals beschreven in deze gebruiksaanwijzing.
3. **Sommige delen van dit apparaat worden erg heet en kunnen brandwonden veroorzaken. Speciale aandacht is nodig als kinderen, kwetsbare personen of huisdieren in de buurt van het apparaat aanwezig zijn. Laat hen nooit alleen achter bij een werkend apparaat.**
4. Bedek of blokkeer het apparaat nooit in zijn geheel; daardoor raakt het apparaat oververhit en treedt er brandgevaar op.
5. Gebruik uitsluitend de horizontale buizen om handdoeken e.d. te drogen. Hang nooit geen handdoeken e.d. direct op de verticale delen van het apparaat. Zorg dat het apparaat niet geheel wordt afgedekt.
6. Dit apparaat is uitsluitend bedoeld voor normaal huishoudelijk gebruik. Gebruik het apparaat alleen voor (bij) verwarming in huis.
7. Aansluitspanning en frequentie, vermeld op het apparaat, dienen overeen te komen met die van het te gebruiken stopcontact. Het te gebruiken stopcontact dient voorzien te zijn van randaarde en de elektrische installatie dient beveiligd te zijn met een aardlekschakelaar van 30 mA. Het stopcontact dat u gebruikt dient te allen tijde goed bereikbaar te zijn, om in geval van nood snel de stekker uit het stopcontact te kunnen nemen.
8. Om overbelasting en doorgebrande zekeringen te voorkomen geen andere apparatuur op hetzelfde stopcontact aansluiten als waar het apparaat op aangesloten is.
9. Rol de elektrokabel van het apparaat volledig af voor u de stekker in het stopcontact steekt, en zorg ervoor dat de elektrokabel nergens met de hete delen van het apparaat in contact komt of anderszins heet kan worden. Leid de elektrokabel niet onder tapijt door, bedek het niet met matten, lopertjes o.i.d. en houd de kabel buiten de looproute. Zorg ervoor dat er niet op getrapt wordt en er geen meubels op worden gezet. Leid de elektrokabel niet om scherpe hoeken en wind het na gebruik niet te strak op! Voorkom dat de elektrokabel in contact komt met olie, oplosmiddelen en

- scherpe voorwerpen. Controleer de elektrokabel en stekker regelmatig op beschadigingen. Draai of knik de elektrokabel niet en wind het niet om het apparaat; dat kan de isolatie beschadigen!
10. Het gebruik van een verlengkabel is niet toegestaan in vochtige ruimtes.
  11. Sluit het apparaat alleen aan op een vast stopcontact. Het gebruik van een verdeeldoos/ tafelcontactdoos is niet toegestaan.
  12. Tijdens het gebruik kan de stekker lauw aanvoelen; dat is normaal. Is hij echt warm, dan mankeert er waarschijnlijk wat aan het stopcontact. Neem contact op met uw elektricien.
  13. Schakel het apparaat altijd eerst uit met de hoofdschakelaar en neem dan de stekker uit het stopcontact. Nooit het apparaat d.m.v. de stekker uitschakelen!
  14. Laat een werkend apparaat nooit zonder toezicht achter maar schakel het apparaat éérst uit en neem vervolgens de stekker uit het stopcontact of zet de dubbelpolige schakelaar uit. Altijd stekker uit het stopcontact als het apparaat niet in gebruik is! Pak de stekker daartoe in de hand; trek nooit aan de elektrokabel!
  15. Dit apparaat kan, behalve handmatig, ook met een timer worden bediend. Hoe u hem ook in werking stelt, zorg er te allen tijde voor dat alle veiligheidsvoorschriften in acht zijn genomen! Stel het apparaat niet in werking met een externe tijdklok, timer, voltageregelaar of elke ander voorziening die het apparaat automatisch inschakelt.
  16. Dit apparaat wordt heet tijdens het gebruik. Raak het apparaat niet aan tijdens of kort na het gebruik: dat veroorzaakt brandwonden.
  17. Bedien het apparaat nooit met natte handen.

### **Wie mag het apparaat gebruiken**

1. Kinderen, jonger dan 3 jaar dienen uit de buurt te worden gehouden, tenzij er continu toezicht op hen is.
2. Kinderen tussen de 3 en 8 jaar mogen het apparaat uitsluitend aan- of uitschakelen als het apparaat op zijn normale werkplek is opgesteld of is geïnstalleerd en wanneer er toezicht op hen wordt gehouden of wanneer zij instructies hebben ontvangen aangaande het op veilige wijze gebruiken van het apparaat en begrijpen welke gevaren eraan verbonden zijn. Kinderen tussen de 3 en 8 jaar mogen niet de stekker in het stopcontact steken, niet het apparaat regelen of reinigen en er geen gebruikersonderhoud aan uitvoeren.
3. Dit apparaat kan door kinderen vanaf 8 jaar en ouder en personen met verminderde fysieke, zintuiglijke of geestelijke vaardigheden of

gebrek aan ervaring en kennis worden gebruikt wanneer er toezicht op hen wordt gehouden of wanneer zij instructies hebben ontvangen aangaande het op veilige wijze gebruiken van het apparaat en begrijpen welke gevaren eraan verbonden zijn.

4. Kinderen mogen het apparaat niet zonder toezicht reinigen en onderhouden.
5. Kinderen mogen niet met het apparaat spelen.

### **Waarschuwingen onderhoud**

1. Houd het apparaat schoon. Stof, vuil en/of aanslag in uw apparaat is een veelvoorkomende reden voor oververhitting. Zorg ervoor dat dergelijke neerslag regelmatig wordt verwijderd.
2. Schakel altijd het apparaat uit, neem de stekker uit het stopcontact, zet de dubbelpolige schakelaar uit en laat het apparaat eerst afkoelen wanneer u:
  - het apparaat wilt schoonmaken.
  - gebruikers- onderhoud aan het apparaat wilt uitvoeren.
  - het apparaat aanraakt.
3. Stel het apparaat niet in werking wanneer u beschadigingen constateert aan apparaat, elektrokabel of stekker, of wanneer het slecht functioneert, ongebruikelijke geluiden maakt, iets ruikt of rook ziet, is gevallen of op andere wijze een storing vertoont. Verwijder onmiddellijk de stekker uit het stopcontact. Breng het complete apparaat terug naar uw leverancier of een erkend elektricien voor controle en/of reparatie. Vraag altijd om originele onderdelen.
4. Het apparaat mag uitsluitend worden geopend en/of gerepareerd door daartoe bevoegde en gekwalificeerde personen. Voer zelf geen reparaties uit aan het apparaat, dat kan gevaarlijk zijn! Reparaties, uitgevoerd door onbevoegden of wijzigingen aan het apparaat doorbreken de stof- en waterdichtheid van het apparaat en doen de garantie en de aansprakelijkheid van de fabrikant vervallen.
5. Als de elektrokabel is beschadigd, moet het worden vervangen door de fabrikant, diens service medewerker of personen met vergelijkbare kwalificaties om gevaar te voorkomen.

Afwijkingen van punt 3,4,5 kunnen schade, brand en/of persoonlijk letsel veroorzaken. Zij doen de garantie vervallen en leverancier, importeur en/of fabrikant aanvaarden geen aansprakelijkheid voor de gevolgen.

## Beschrijving

1. Verwarmingsbuizen
2. Handdoekverwarmingsbuizen
3. Bedieningspaneel met LED-scherm
4. Temperatuurweergave
5. Standby toets
6. Modus toets
7. + Toets: 'temperatuur hoger'
8. - Toets: 'temperatuur lager'
9. Timerinstelling toets
10. Stand-by indicator
11. Comfort-modus indicator
12. Verwarming-modus indicator
13. ECO-modus indicator

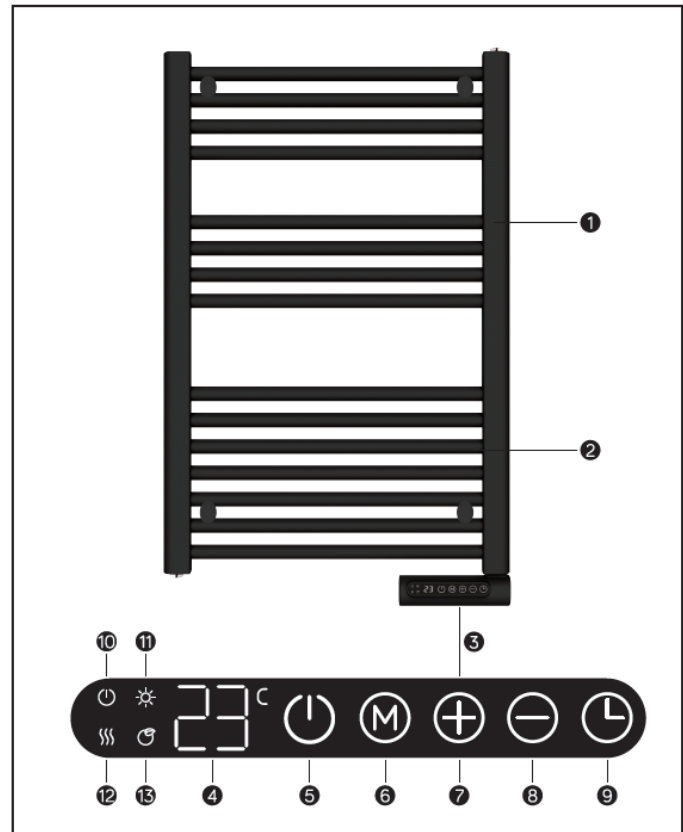

## Installatie

- Verwijder al het verpakkingsmateriaal en houd het buiten het bereik van kinderen.
- Controleer na verwijdering van de verpakking of het apparaat geen beschadigingen of tekenen die op een fout/defect/storing kunnen wijzen, vertoont. Gebruik het apparaat in geval van twijfel niet, maar wend u tot uw leverancier ter controle / vervanging.
- Kies een stevige, vlakke en loodrechte wand van onbrandbaar en niet-smeltend materiaal (dus niet van hout, synthetisch materiaal o.i.d.!) om de kachel aan op te hangen.
- **Kies een geschikte plaats voor het apparaat rekening houdend met alle eerder genoemde waarschuwingen in deze gebruiksaanwijzing.**
- **Monteer het apparaat volgens de meegeleverde montagetekening.**
- **Voor uw eigen veiligheid moet de plaats zo gekozen worden dat het apparaat niet aan te raken is vanuit bad, onder de douche of vanachter de wastafel ed.**
- Uw kachel is nu klaar voor gebruik.

## Ingebruikname en werking

Zorg ervoor dat de kachel uitgeschakeld staat. Steek nu de stekker in een correct werkend 220-240V / 50Hz stopcontact of zet de dubbelpolige schakelaar op aan.

Schakel de kachel nu in door de aan/uit-toets in te drukken het controle lampje op het display licht op.

Door op de ⊕ en/of ⊖ toetsen te drukken kunt u de gewenste temperatuur instellen.

### Dag / tijd instelling

- Druk 3 seconden op de ⌚ toets om de dag en tijd in te stellen.
- Het display toont 'd', druk op ⊕ en ⊖ om de dag te selecteren.

1	Maandag
2	Dinsdag
3	Woensdag
4	Donderdag
5	Vrijdag
6	Zaterdag
7	Zondag

- Druk op de ⌚ toets om de daginstelling te bevestigen en om de tijdsinstelling in te voeren, het display toont h.
- Druk op ⊕ en ⊖ om het huidige uur in te stellen.
- Druk op de ⌚ toets om de uurinstelling te bevestigen en om de minuutinstelling in te voeren, het display toont 11.
- Druk op ⊕ en ⊖ om de huidige minuten in te stellen.
- Druk op de ⌚ toets om alles te bevestigen.

Opmerkingen: De dag en tijdsaanduidingen worden teruggezet naar de fabrieksinstellingen wanneer er geen stroomvoorziening is.

### Verwarmingsmodus

- Druk op de (M) toets om de modusinstelling te openen. Door om de (M) te drukken doorloopt de verwarmingsmodus onderstaande continue cyclus:

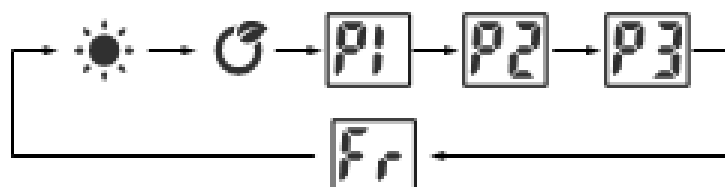

- ☀ Comfortmodus; druk ⊕ en ⊖ om de temperatuur van 5°C-35°C in te stellen.
- 🌿 ECO-modus; druk ⊕ en ⊖ om de temperatuur van 1°C-31°C in te stellen.  
Opmerking: ECO modus=Comfortmodus -4°C.



- **Fr** Antivriesmodus; doeltemperatuur bij antivriesmodus is 7°C. De temperatuur kan in deze modus niet worden aangepast.

### P1/P2/P3 instellen verwarmingsprogramma

Let op: de afbeeldingen 1 tot en met 5 zijn alleen ter illustratie, deze afbeeldingen worden niet weergegeven op het display.

Opmerking: wanneer dag / tijdsinstelling nog niet zijn voltooid of ingesteld wordt de eerste keer dat u naar de programma-instelling P1/P2/P3 gaat, gevraagd om eerst de dag / tijdsinstelling te voltooien of in te stellen.

#### P1

*maandag-zondag niet-aanpasbaar programma*



Afbeelding 1

Van 00:00-01:00 uur ☀️ comfortmodus, van 01:00-07:00 uur 🌿 eco-modus en van 07:00-00:00 uur ☀️ comfortmodus.

#### P2

*maandag-vrijdag en zaterdag-zondag (niet-aanpasbaar programma)*

(maandag-vrijdag)



Afbeelding 2

Van 00:00-01:00 uur ☀️ comfortmodus, van 01:00-05:00 uur 🌿 eco-modus, van 05:00-09:00 uur ☀️ comfortmodus, van 09:00-19:00 uur 🌿 eco-modus, van 19:00-00:00 uur ☀️ comfortmodus.

(zaterdag-zondag)



Afbeelding 3

Van 00:00 uur-01:00 uur ☀️ comfortmodus, van 01:00 uur-08:00ur 🌿ECO modus, van 08:00 uur-11:00 uur ☀️ comfortmodus, van 11:00 uur-13:00 uur 🌿ECO

modus, van 13:00 uur–16:00 uur ☀️ comfortmodus, van 16:00 uur–20:00 uur  
🌀 ECO modus en van 20:00 uur–00:00 uur ☀️ comfort modus.

P3

### Instelbare programma-instelling

1. Houd in de P3-modus de (M) toets 3 seconden ingedrukt om de dag in te stellen.
  2. Het display toont d1, toets (+) en (-) om de dagen in te stellen d1-d7 (maandag–zondag). Druk op de (M) toets om te bevestigen en om de uurinstelling in te voeren.
  3. Het display toont 00, toets (+) en (-) om de tijd in stellen van 00-24 uur.
  4. Druk op (M) om voor elk uur de gewenste verwarmingsmodus te kiezen ☀️ comfortmodus, 🌀 ECO modus of geen teken Antivries modus.
  5. Herhaal bovenstaande 4 punten totdat u het schema voor elke dag en elk uur heb voltooid. Opmerking: nadat u de verwarmingsmodus voor 23.00 uur hebt ingesteld, druk op (+) om terug te keren naar de daginstelling.
- Opmerking: wanneer op het display d7 wordt weergegeven, druk op (+) om alle instellingen te voltooien, het display toont P3.

### Timer functie

Druk één keer op de (⌚) toets, het display toont '0h' en blijft knipperen, druk op de (+) en (-) toetsen om de timer in te stellen van 0-9 uur. Wacht 3 seconden om de instelling te bevestigen.

Een snelle manier om de Timer functie in te stellen is als volgt:

Druk één keer op de (⌚) toets, het display toont '0h', druk nogmaals één keer op de (⌚) toets om de timer te selecteren op 2 uur, 4 uur of 8 uur in een continue cyclus.

### Open-raam functie

Druk de (M) en (+) toetsen samen in, F0 wordt weergegeven op het display, vervolgens keert na 3 seconden de ingestelde temperatuur terug (als er een timer is, geeft het display de resterende tijd weer), wat betekent dat de functie open-raam gereed is.

Om de open-raam functie uit te schakelen: druk de (M) en (-) toetsen samen in, FF wordt weergegeven op het display en vervolgens keert na 3 seconden het display terug naar de ingestelde temperatuur.

## Beveiligingen

### Oververhittingsbeveiliging

De oververhittingsbeveiliging schakelt de kachel uit wanneer het inwendig te heet wordt. Dat kan gebeuren wanneer de kachel zijn warmte onvoldoende kan afgeven of te weinig frisse lucht krijgt. Doorgaans is de oorzaak dus (gedeeltelijke)

afdekking van de kachel, plaatsing te dicht bij bijv. een muur enz. Als de kachel voldoende is afgekoeld zal het in principe automatisch zijn werking hervatten, maar als u de oorzaak niet wegneemt zal de uitschakeling zich waarschijnlijk herhalen. Regelmatige oververhitting kan tot onherstelbare schade leiden. Wanneer de oververhittingbeveiliging de kachel uitschakelt dient u de aan/uit  toets op het display uit te zetten, de stekker uit het stopcontact te nemen of de dubbelpolige schakelaar uit te zetten. Geef de kachel gelegenheid om af te koelen. Neem nu de oorzaak van de oververhitting weg en neem de kachel weer normaal in gebruik. Wanneer u geen oorzaak voor de oververhitting kunt vinden en het probleem blijft zich voordoen, gebruik de kachel dan niet meer maar biedt hem aan ter controle/reparatie.

## Schoonmaak en onderhoud

Houd de kachel schoon. Neerslag van stof en vuil in het apparaat is een veelvoorkomende reden van oververhitting! Verwijder dat dus geregeld. Schakel voor schoonmaak- of onderhoudswerk de kachel uit, neem de stekker uit het stopcontact en laat de kachel afkoelen.

- Neem de buitenzijde van de kachel regelmatig af met een droge of goed-uitgewrongen vochtige doek. Gebruik geen scherpe zeep, sprays, schoonmaak- of schuurmiddelen, was, glansmiddelen of enige chemische oplossing!
- De kachel bevat verder geen onderdelen die onderhoud behoeven.

## Verwijdering



Binnen de EU betekent dit symbool dat dit product niet met het normale huishoudelijke afval mag worden afgevoerd. Afgedankte apparaten bevatten waardevolle materialen die hergebruikt kunnen en moeten worden, om het milieu en de gezondheid niet te schaden door ongereguleerde afvalinzameling. Breng afgedankte apparatuur daarom naar een daarvoor aangewezen inzamelpunt of wend u tot het bedrijf waar u het apparaat gekocht hebt. Zij kunnen er voor zorgen dat zoveel mogelijk onderdelen van het apparaat hergebruikt worden.

## CE-verklaring

Zie pagina 114.

## Dank

Herzlichen Dank, dass Sie sich für eine EUROM Gerät entschieden haben. Sie haben damit eine gute Wahl getroffen! Wir hoffen, dass sie zu Ihrer vollen Zufriedenheit funktioniert. Um Ihren Gerät optimal zu nutzen, ist es wichtig, dass Sie dieses Handbuch vor der Nutzung aufmerksam und komplett lesen und auch verstehen. Achten Sie dabei besonders auf die Sicherheitsvorschriften, die zu Ihrem persönlichen Schutz und zum Schutz Ihrer Umgebung genannt werden. Außerdem empfehlen wir Ihnen, dieses Handbuch aufzubewahren, um es bei Bedarf in Zukunft noch einmal konsultieren zu können. Bewahren Sie auch die Verpackung. Sie ist der beste Schutz für Ihren Gerät, wenn Sie das Gerät außerhalb der Saison lagern. Und sollten Sie das Gerät irgendwann weitergeben, legen Sie das Handbuch und die Verpackung bei.

Wir wünschen Ihnen viel Spaß mit dem Sani-Towel!

Eurom  
Kokosstraat 20  
8281 JC Genemuiden (NL)  
info@eurom.nl  
www.eurom.nl

Diese Gebrauchsanleitung wurde mit größtmöglicher Sorgfalt zusammengestellt. Dennoch behalten wir uns vor, diese Anleitung jederzeit zu optimieren und technisch anzupassen. Die verwendeten Bilder können abweichen.

---

## Technische Daten

<b>Typ</b>	<b>Sani-Towel 500</b>	<b>Sani-Towel 750</b>
Anschlussspannung	220-240V~50Hz	
Leistung	500 Watt	750 Watt
Schutzart	IP24	
Thermostat	+	
Maße	50 x 5 x 85 cm	50 x 5 x 105 cm
Gewicht	9,7 kg	12,1 kg

## Eine elektrische Heizung im Badezimmer, geht das überhaupt?

Ja, es ist sicher, wenn Sie bei der Installation der Eurom-Badezimmerheizung die folgenden 3 Regeln beachten.

### **Regel 1**

Die Eurom Badezimmerheizung muss fest und sicher montiert sein. Im Badezimmer darf *niemals* eine mobile Heizung verwendet werden. Unabhängig von der Klassifizierung oder dem IP-Wert einer beweglichen Heizung, ist eine bewegliche Heizung *niemals* für das Badezimmer geeignet.

### **Regel 2**

Bei der Auswahl eines dauerhaften Anbringungsorts für die Eurom-Badezimmerheizung sollten Sie berücksichtigen, dass die Bedienelemente der Heizung niemals von einer Person von der Badewanne oder von der Dusche aus verwendet werden dürfen. Achten Sie daher immer auf einen ausreichenden Abstand zwischen der Badezimmerheizung und der Badewanne und dem Duschaum.

### **Regel 3**

Die Eurom-Badezimmerheizung darf nur in Zone 3 montiert werden.

Ein Badezimmer hat eine Zonenaufteilung von 4 verschiedenen Zonen (siehe auch Zeichnung)

Zone 0 Der Raum *in* der Badewanne oder in der Dusche.

#### Zone 1 **Option 1: mit Duschkabine / mit Bad-Wandabtrennung**

Der Raum *oberhalb* der Badewanne und *oberhalb* der Dusche (bis max. 225 cm ab dem Boden gerechnet)

**Option 2: keine Duschkabine / keine Bad-Wandabtrennung (eine Gardine ist keine Abtrennung!)**

Der Raum *oberhalb* der Badewanne und *oberhalb* der Dusche (bis max. 225 cm ab dem Boden gerechnet) **plus** der Raum neben der Badewanne und der Dusche mit einem Radius von 120 cm. Gerechnet ab dem Rand der Badewanne und dem Rand des Duschbeckens.

#### Zone 2 **Option 1: mit Duschkabine / mit Bad-Wandabtrennung**

Der Raum neben der Badewanne und der Dusche mit einem Radius von 60 cm. Gerechnet ab dem Rand der Badewanne und dem Rand des Duschbeckens.

**Option 2: Keine Duschkabine / Keine Bad-Wandabtrennung** (eine Gardine ist keine Abtrennung!)

In dieser Situation gibt es keine Zone 2

Der Raum 60 cm rund um den Wasserhahn des Waschbeckens

Zone 3 Sonstige Raumteile

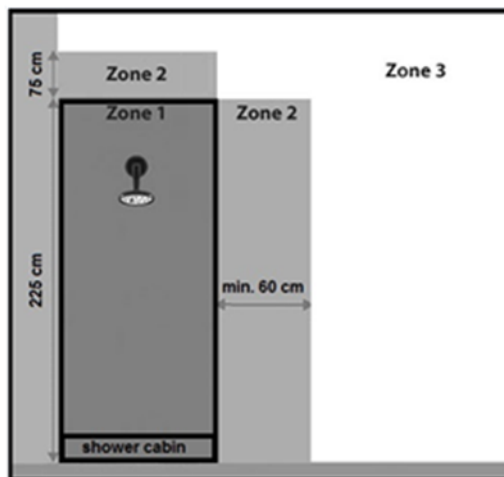
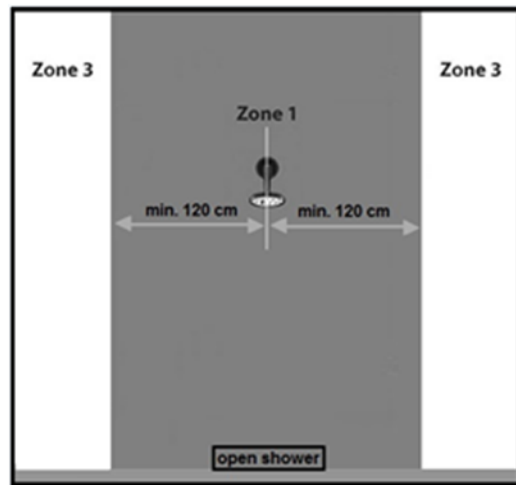
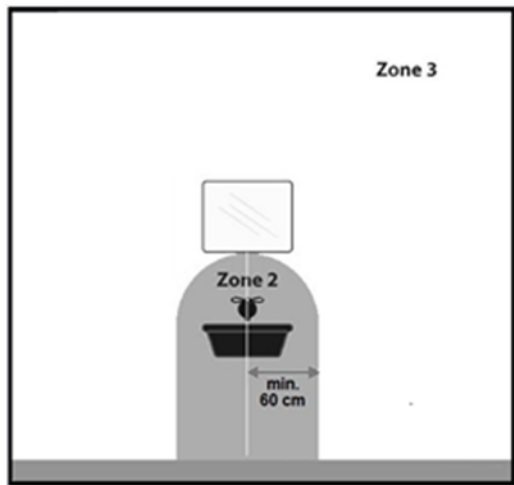
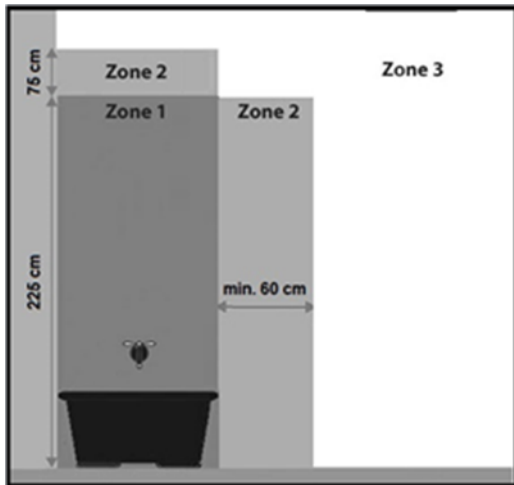

# Warnungen für Elektroheizungen

## Sicherheitswarnung allgemein

1. Lesen Sie vor der Verwendung (und evtl. Installation) dieses Geräts diese Gebrauchsanweisung sorgfältig und komplett durch. Bewahren Sie diese Anleitung zum späteren Nachschlagen und eventuellen Weitergeben auf.
2. Kontrollieren Sie dieses neue Gerät (inkl. Kabel und Stecker) vor der Verwendung auf sichtbare Schäden. Nehmen Sie ein beschädigtes Gerät nicht in Gebrauch, sondern tauschen Sie es bei Ihrem Lieferanten um.
3. Bei fehlerhafter Verwendung oder Installation besteht die Gefahr von elektrischen Schlägen und/oder von Feuer.

## Warnungen zur Geräteposition

1. Verwenden Sie das Gerät nicht, bevor es gemäß dieser Gebrauchsanweisung vollständig installiert ist! Verwenden Sie das Gerät nie stehend, lehnend o. dgl. Stecken Sie den Stecker erst dann in die Steckdose, wenn das Gerät an seinem definitiven Standort steht und korrekt installiert ist.
2. Beachten Sie bei der Installation folgende Mindestabstände:  
Mindestabstand zur Decke: 15 cm  
Mindestabstand zu den Seitenwänden: 15 cm  
Mindestabstand zum Boden: 60 cm  
Mindestabstand vorne: 50 cm
3. Die Luft muss frei um das Gerät zirkulieren können. Stellen Sie das Gerät daher nicht zu nahe an großen Gegenständen und nicht unter einem Brett, Schrank, Gardinen u. dgl. auf. Die Mindestabstände von großen Gegenständen wie Brettern, Schränken u. dgl. zu Oberseite, Seiten und Unterseite des Geräts entsprechen den obengenannten Mindestabständen zu Decke, Seitenwänden und Boden.
4. Dieses Gerät ist für die Installation in Feuchträumen wie Bädern, Waschräumen usw. geeignet (IP24). Das Gerät darf nur dann im Badezimmer verwendet werden, wenn es an einem festen Ort montiert ist und sich **mindestens 60 cm** von Wasserentnahmestellen und Wasserbehältern (Wasserhahn, Bad, Dusche, Toilette, Waschbecken, Schwimmbad u. dgl.) (Siehe Zeichnung Zone 3 bei Erläuterung Installation) befindet. Stellen Sie sicher, dass kein Wasser auf das Gerät fallen kann und dass kein Wasser in das Gerät eindringen kann. Sollte das Gerät dennoch ins

Wasser gefallen sein, dann ziehen Sie zuerst den Stecker aus der Steckdose! Ein Gerät, in das Wasser eingedrungen ist, darf nicht mehr verwendet und muss zur Reparatur gebracht werden. Tauchen Sie Gerät, Kabel und Stecker nicht ins Wasser oder in andere Flüssigkeiten ein und berühren Sie das Gerät nicht mit feuchten Händen.

5. Wird das Gerät in einem Badezimmer installiert, dann muss es so positioniert werden, dass Schalter und andere Bedienungsmöglichkeiten von einer Person im Bad oder unter der Dusche nicht berührt werden können.
6. Die Wand, woran das Gerät montiert wird, sowie die Decke und die Wände im Umkreis von einem Meter um das Gerät müssen aus nicht oder schwer entflammbarem Material sein. Auf jeden Fall müssen die Materialien Temperaturen von mindestens 125°C standhalten, ohne zu versengen, zu schmelzen, sich zu verformen oder zu entzünden. Kontrollieren Sie regelmäßig, dass sich Wände und Decken nicht überhitzen - dies kann gefährlich sein!
7. Benutzen Sie das Gerät nur, wenn es solide befestigt ist. Sorgen Sie dafür, dass Sie immer das für den Untergrund geeignete Befestigungsmaterial verwenden: konsultieren Sie ggf. einen Fachmann.
8. Bei Wandmontage des Geräts: Blockieren Sie nie den Raum zwischen Gerät und Wand.
9. Installieren Sie dieses Gerät nicht hinter einer Tür oder bei einem geöffneten Fenster, wo es durch Regen feucht werden könnte.
10. Wird dieses Gerät direkt an die Verkabelung Ihrer Elektroinstallation angeschlossen, dann hat dies durch einen autorisierten Fachmann unter Einhaltung einschlägiger Gesetzgebung und Vorschriften zu erfolgen.
11. Die Installation muss mit einem zweipoligen Schalter mit einer Mindestkontaktöffnung von 3 mm ausgestattet sein.
12. Stellen Sie das Gerät nicht in der Nähe von, unter oder in Richtung einer Steckdose oder in der Nähe von offenem Feuer oder Wärmequellen auf.
13. Verwenden Sie das Gerät nicht in der Nähe von oder in Richtung von Möbeln, Gardinen, Papier oder anderen brennbaren Sachen. Halten Sie solche Gegenstände mindestens einen Meter von dem Gerät entfernt!
14. Verwenden Sie den Ofen nicht im Freien und nicht in Räumen, die kleiner als 5m<sup>3</sup> (Sani-Towel 500) und 7m<sup>3</sup> (Sani-Towel 750) sind.



15. Das Gerät enthält Teile, die heiß, glühend und/oder funkend sind. Verwenden Sie das Gerät daher nicht in Umgebungen, wo Brennstoffe, Farben, entzündliche Flüssigkeiten und/oder Gase usw. gelagert werden. Verwenden Sie das Gerät nicht in einer feuergefährlichen Umgebung wie in der Nähe von Gastanks, Gasleitungen oder Spraydosen. Dies führt zu Explosions- und Brandgefahr!

### **Warnungen Verwendung**

1. Verwenden Sie keine Zusätze/Accessoires an dem Gerät, die vom Hersteller nicht empfohlen oder geliefert sind.
2. Verwenden Sie das Gerät ausschließlich für den Zweck, für den es entworfen ist, und nur auf die in dieser Anleitung beschriebene Weise.
- 3. Einige Teile dieses Geräts können sehr heiß werden und Brandwunden verursachen. Besondere Aufmerksamkeit ist vonnöten, wenn Kinder, schutzbedürftige Personen oder Haustiere in der Nähe des Geräts sind. Lassen Sie sie nie unbeaufsichtigt bei einem arbeitenden Gerät zurück.**
4. Bedecken oder blockieren Sie das Gerät niemals vollständig; es wird sich dadurch überhitzen, was zu Feuergefahr führt.
5. Benutzen Sie die horizontale Rohre nur zum Trocknen von Handtüchern usw. Hängen Sie niemals Handtücher oder ähnliches direkt an die vertikalen Teile des Geräts. Stellen Sie sicher, dass das Gerät nicht vollständig abgedeckt ist.
6. Dieses Gerät ist ausschließlich für die normale Verwendung im Haushalt bestimmt. Verwenden Sie das Gerät nur als (Zusatz-)Heizung im Haus.
7. Die auf dem Gerät genannte Anschlußspannung und Frequenz müssen mit den Daten der zu verwendenden Steckdose übereinstimmen. Die zu verwendende Steckdose muss einen Schutzkontakt haben, und die elektrische Installation muss mit einem Fehlerstrom-/Differenzstrom-Schutzschalter von 30 mA gesichert sein. Die Steckdose, die Sie verwenden, muss jederzeit gut erreichbar sein, um im Notfall schnell den Stecker herausziehen zu können.
8. Um Überlastung und den Ausfall von Sicherungen zu vermeiden, schließen Sie keine andere Apparatur an dieselbe Steckdose, woran das Gerät angeschlossen ist, an.
9. Rollen Sie das Stromkabel des Geräts vollständig ab, bevor Sie den Stecker in die Steckdose stecken, und sorgen Sie dafür, dass das

Stromkabel nirgendwo mit den heißen Teilen des Geräts in Berührung kommen oder anderweitig heiß werden kann. Führen Sie das Stromkabel nicht unter dem Teppich hindurch, bedecken Sie es nicht mit Läufern o. dgl. und verlegen Sie es so, dass man nicht darüber stolpern kann. Sorgen Sie dafür, dass niemand darauf treten kann und dass keine Möbel daraufgestellt werden. Legen Sie das Stromkabel nicht um scharfkantige Ecken und wickeln Sie es nach der Verwendung nicht zu straff auf. Verhindern Sie, dass das Stromkabel mit Öl, Lösungsmitteln oder scharfen Gegenständen in Berührung kommt. Kontrollieren Sie das Stromkabel und den Stecker regelmäßig auf Beschädigungen. Verdrehen oder knicken Sie das Stromkabel nicht und wickeln Sie es nicht um das Gerät - dies kann die Isolation beschädigen!

10. Die Verwendung eines Verlängerungskabels ist in feuchten Räumen nicht gestattet.
11. Schließen Sie das Gerät nur an eine feste Steckdose an. Die Verwendung einer Anschlussdose / Tischsteckdose ist nicht gestattet.
12. Während der Verwendung kann der Stecker lauwarm sein, das ist normal. Ist er richtig warm, dann ist die Steckdose wahrscheinlich defekt. Wenden Sie sich an einen Elektriker.
13. Schalten Sie das Gerät erst mit dem Hauptschalter aus und ziehen Sie dann den Stecker aus der Steckdose. Schalten Sie das Gerät nicht aus, indem Sie den Stecker ziehen!
14. Lassen Sie ein arbeitendes Gerät niemals unbeaufsichtigt, sondern schalten Sie es erst aus und ziehen Sie dann den Stecker aus der Steckdose. Ziehen Sie immer den Stecker aus der Steckdose, wenn das Gerät nicht in Gebrauch ist! Ziehen Sie immer am Stecker, nie am Kabel!
15. Dieses Gerät kann manuell und mit Timer bedient werden. Wie Sie es auch einschalten: Sorgen Sie immer dafür, dass alle Sicherheitsvorschriften eingehalten werden! Betreiben Sie das Gerät nicht mit einem zusätzlichen Stechuhr, Timer, Lautstärkeregler oder einem anderen Gerät, das das Gerät automatisch einschaltet.
16. Dieses Gerät wird während der Verwendung heiß. Berühren Sie das Gerät während und kurz nach der Verwendung nicht: Sie können sich verbrennen!
17. Bedienen Sie das Gerät nicht mit nassen Händen.

## **Wer das Gerät verwenden darf**

1. Kinder unter drei Jahren dürfen sich nicht in der Nähe befinden, außer wenn sie ständig beaufsichtigt werden.
2. Kinder von drei bis acht Jahren dürfen das Gerät nur an- oder ausschalten, wenn es an seinem normalen Arbeitsplatz aufgestellt oder installiert ist und wenn die Kinder ständig beaufsichtigt werden oder Anweisungen über die sichere Verwendung des Geräts erhalten und die damit einhergehenden Gefahren begriffen haben. Kinder von drei bis acht Jahren dürfen nicht den Stecker in die Steckdose stecken, das Gerät weder regeln noch reinigen und keine Wartung daran ausführen.
3. Dieses Gerät kann von Kindern ab acht Jahren und von Personen mit eingeschränkten physischen, sinnlichen oder geistigen Fähigkeiten oder mangelnder Erfahrung und Kenntnis verwendet werden, wenn sie beaufsichtigt werden oder Anweisungen über die sichere Verwendung des Geräts erhalten und die damit einhergehenden Gefahren begriffen haben.
4. Kinder dürfen das Gerät nicht ohne Aufsicht reinigen und warten.
5. Kinder dürfen mit dem Gerät nicht spielen.

## **Warnungen Wartung**

1. Halten Sie das Gerät sauber. Staub, Schmutz und/oder Ablagerungen an Ihrem Gerät sind ein häufiger Grund für Überhitzung. Sorgen Sie dafür, dass solche Ablagerungen regelmäßig entfernt werden.
2. Schalten Sie das Gerät aus, ziehen Sie den Stecker aus der Steckdose, schalten Sie den zweipoligen Schalter aus und lassen Sie das Gerät erst abkühlen, bevor Sie das Gerät:
  - reinigen
  - warten
  - berühren.
3. Setzen Sie das Gerät nicht in Betrieb, wenn Sie Beschädigungen an Gerät, Stromkabel oder Stecker konstatieren oder wenn das Gerät nicht ordentlich funktioniert, ungebräuchliche Geräusche macht, Gerüche oder Rauch absondert, heruntergefallen ist oder eine andersartige Störung aufweist. Ziehen Sie sofort den Stecker aus der Steckdose. Bringen Sie das ganze Gerät zwecks Kontrolle und/oder Reparatur zu Ihrem Lieferanten zurück oder geben Sie es einem anerkannten Elektriker. Verlangen Sie immer Originalteile.
4. Das Gerät darf nur von einem dazu befugten und qualifizierten Fachmann geöffnet und/oder repariert werden. Reparieren Sie das

Gerät nicht selbst, das kann gefährlich sein! Von Unbefugten ausgeführte Reparaturen oder Änderungen des Geräts durchbrechen die Staub- und Wasserdichtigkeit des Geräts und führen zum Verfall der Garantie und Haftung seitens des Herstellers.

5. Wenn das Stromkabel beschädigt ist, muss es vom Hersteller, seinem Servicemitarbeiter oder einer Person mit vergleichbarer Qualifikation ausgetauscht werden, um Gefahren vorzubeugen.

Abweichungen von den Punkten 3,4,5 können Schäden, Feuer und/oder Verletzungen verursachen; sie führen zum Verlust der Garantie, und weder Hersteller, Importeur noch Lieferant übernehmen dann irgendeine Haftung für die Folgen.

## Beschreibung

1. Heizungsrohre
2. Handtuchheizrohre
3. Bedienfeld mit LED-Bildschirm
4. Temperaturanzeige
5. Stand-by Schalter
6. Modus-Schalter
7. + Taste: „Temperatur höher“
8. - Taste: „Temperatur niedriger“
9. Taste Timereinstellung
10. Stand-by Indikator
11. Komfort-Modus Indikator
12. Heizungsmodus Indikator
13. ÖKO-Modus Indikator

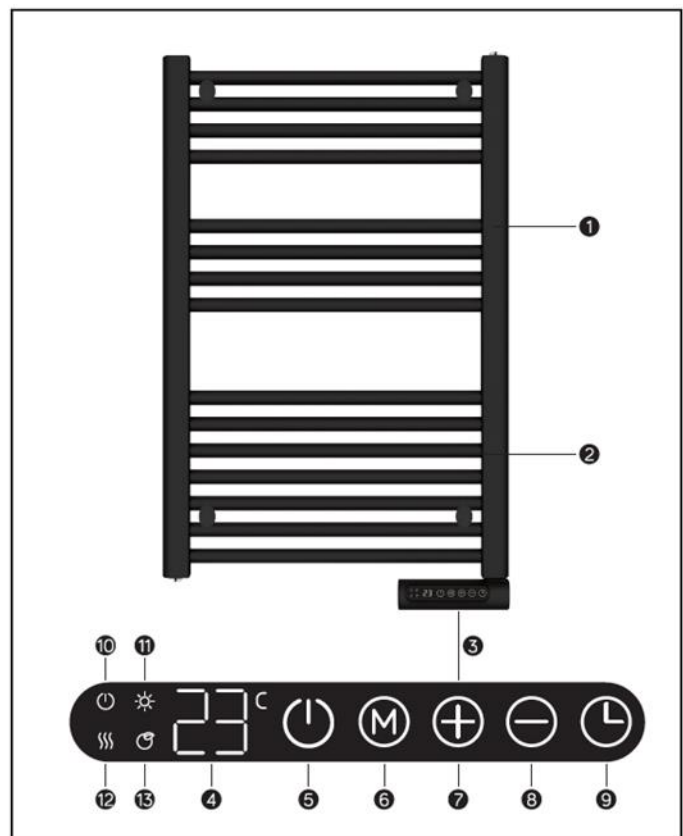

## Installation

- Entfernen Sie sämtliches Verpackungsmaterial und bewahren Sie es außerhalb der Reichweite von Kindern auf.
- Kontrollieren Sie nach der Entfernung der Verpackung, ob das Gerät Beschädigungen oder Anzeichen aufweist, die auf einen Fehler/Defekt/Störung hinweisen können. Benutzen Sie das Gerät im Zweifelsfall nicht, sondern wenden Sie sich zwecks Kontrolle oder Austausch an Ihren Lieferanten.

- Wählen Sie eine feste, flache und senkrechte Wand aus nicht brennbarem und nicht schmelzendem Material (nicht aus Holz, synthetischem Material oder dergleichen), um den Heizkörper zu installieren.
- **Wählen Sie einen geeigneten Anbringungsort für das Gerät aus und berücksichtigen Sie dabei alle zuvor in dieser Gebrauchsanweisung genannten Warnhinweise.**
- **Montieren Sie das Gerät entsprechend der mitgelieferten Montagezeichnung.**
- **Zu Ihrer eigenen Sicherheit sollte der Befestigungsort so gewählt werden, dass das Gerät nicht von der Badewanne, der Dusche oder vom Waschbecken usw. aus berührt werden kann.**
- Ihre Heizung ist jetzt einsatzbereit.

## Inbetriebnahme und Betrieb

Achten Sie darauf, dass der Heizkörper ausgeschaltet ist. Stecken Sie nun den Stecker in eine ordnungsgemäß funktionierende 220-240 V / 50 Hz-Steckdose oder schalten Sie den zweipoligen Schalter ein.



Schalten Sie nun die Heizung durch Drücken der Ein-/Aus-Taste ein, und die Kontrollleuchte auf dem Display leuchtet auf.

Indem Sie auf die  $\oplus$  oder  $\ominus$  Tasten drücken, können Sie die gewünschte Temperatur einstellen.

### Tag- / Zeiteinstellung

- Drücken Sie 3 Sekunden auf die  $\odot$  Taste, um den Tag und die Zeit einzustellen.
- Auf dem Display erscheint ein „d“; drücken Sie auf  $\oplus$  und  $\ominus$ , um den Tag auszuwählen.

1	Montag
2	Dienstag
3	Mittwoch
4	Donnerstag
5	Freitag
6	Samstag
7	Sonntag

- Drücken Sie auf die  $\odot$  Taste, um die Tag-Einstellung zu bestätigen und die Zeiteinstellung vorzunehmen; auf dem Display erscheint .
- Drücken Sie auf  $\oplus$  und  $\ominus$ , um den aktuellen Stundenwert einzustellen.
- Drücken Sie auf die  $\odot$  Taste, um die Stundeneinstellung zu bestätigen und um die Minuteneinstellung einzugeben; auf dem Display erscheint .

- Drücken Sie auf  $\oplus$  und  $\ominus$ , um den aktuellen Minutenwert einzustellen.
- Drücken Sie auf die  $\odot$  Taste, um alles zu bestätigen.

Bemerkungen: Die Tages- und Uhrzeitanzeigen werden auf die Werkseinstellungen zurückgesetzt, wenn kein Strom vorhanden ist.

### Heizmodus

- Drücken Sie auf die  $\textcircled{M}$  Taste, um die Moduseinstellung zu öffnen. Wenn Sie auf  $\textcircled{M}$  drücken, durchläuft der Heizmodus den folgenden kontinuierlichen Zyklus:

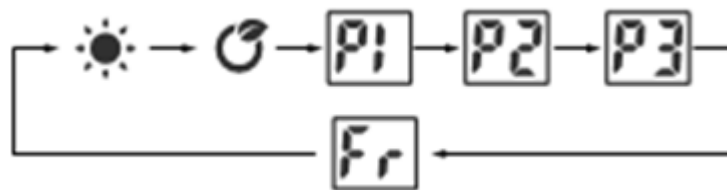

- $\textcircled{☀}$  Komfort-Modus; drücken Sie auf  $\oplus$  und  $\ominus$  um die Temperatur von 5°C-35°C einzustellen.
- $\textcircled{🌀}$  ÖKO-Modus; drücken Sie auf  $\oplus$  und  $\ominus$  um die Temperatur von 1°C-31°C einzustellen.  
Anmerkung: ÖKO-Modus = Komfort-Modus -4°C.
- $\textcircled{Fr}$  Frostschutzmodus; die Zieltemperatur im Frostschutzmodus ist 7°C. Die Temperatur kann in diesem Modus nicht angepasst werden.

### P1/P2/P3 Einstellung Heizprogramm

Hinweis: Die Abbildungen 1 bis 5 dienen ausschließlich der Illustrierung. Sie werden nicht auf dem Display angezeigt.

Anmerkung: Wenn die Einstellung für Tag / Uhrzeit noch nicht abgeschlossen oder eingestellt wurde, werden Sie beim ersten Aufrufen der Programmeinstellung P1 / P2 / P3 aufgefordert, zuerst die Einstellung für Tag / Uhrzeit abzuschließen oder einzustellen.

#### P1

Montag-Sonntag nicht anpassbares Programm



Abbildung 1

Von 00:00-01:00 Uhr  $\textcircled{☀}$  Komfort-Modus, von 01:00-07:00 Uhr  $\textcircled{🌀}$  Öko-Modus und von 07:00-00:00 Uhr  $\textcircled{☀}$  Komfort-Modus.

## P2

Montag-Freitag und Samstag-Sonntag (nicht anpassbares Programm)

(Montag-Freitag)



Abbildung 2

Von 00:00-01:00 Uhr ☀️ Komfort-Modus, von 01:00-05:00 Uhr 🌿 Öko-Modus, von 05:00-09:00 Uhr ☀️ Komfort-Modus, von 09:00-19:00 Uhr 🌿 Öko-Modus, von 19:00-00:00 Uhr ☀️ Komfort-Modus.

(Samstag-Sonntag)



Abbildung 3

Von 00:00-01:00 Uhr ☀️ Komfort-Modus, von 01:00-08:00 Uhr 🌿 ÖKO-Modus, von 08:00-11:00 Uhr ☀️ Komfort-Modus, von 11:00-13:00 Uhr 🌿 ÖKO-Modus, von 13:00-16:00 Uhr ☀️ Komfort-Modus, von 16:00-20:00 Uhr 🌿 ÖKO-Modus und von 20:00-00:00 Uhr ☀️ Komfort-Modus.

## P3

Einstellbare Programmeinstellung

1. Halten Sie im P3-Modus die (M) Taste 3 Sekunden gedrückt, um den Tag einzustellen.
2. Auf dem Display erscheint **d1**, drücken Sie auf (+) und (-), um die Tage einzustellen **d1-d7** (Montag-Sonntag). Drücken Sie auf die (M) Taste, um die Stundeneinstellung vorzunehmen.
3. Auf dem Display erscheint **00**, drücken Sie auf (+) und (-), um die Zeit einzustellen von 00-24 Uhr.
4. Drücken Sie auf (M), um für jede Stunde den gewünschten Heizmodus zu wählen; ☀️ Komfort-Modus, 🌿 ÖKO-Modus oder kein Zeichen für Frostschutzmodus.

5. Wiederholen Sie oben stehende 4 Punkte, bis Sie das Schema für jeden Tag und jede Stunde eingestellt haben.

Anmerkung: Nachdem Sie den Heizmodus für 23.00 Uhr eingestellt haben, drücken Sie auf  $\oplus$ , um zur Tag-Einstellung zurückzukehren.

Anmerkung: Wenn auf dem Display  $\delta 1$  angegeben wird, drücken Sie auf  $\oplus$ , um alle Einstellungen abzuschließen; auf dem Display wird  $P3$  angezeigt.

### Timerfunktion

Drücken Sie einmal auf die  $\odot$  Taste; das Display zeigt „0h“ an und blinkt; drücken Sie dann auf die Tasten  $\oplus$  und  $\ominus$ , um den Timer von 0-9 Stunden einzustellen. Warten Sie 3 Sekunden, um die Einstellung zu bestätigen.

Hier folgt eine schnellere Art der Einstellung des Timers:

Drücken Sie einmal auf die Taste  $\odot$ ; das Display zeigt 0h“ an, worauf Sie nochmals auf die  $\odot$  Taste drücken, um den Timer (in kontinuierlichem Zyklus) auf 2 Stunden, 4 Stunden oder 8 Stunden einzustellen.

### Offene-Fenster-Funktion

Drücken Sie  $\textcircled{M}$  und  $\oplus$  Tasten gleichzeitig. Das Display zeigt  $F 0$ . Nach 3 Sekunden wird die eingestelltemperatur wieder angezeigt (wenn ein Timer vorhanden ist, wird die verbleibende Zeit angezeigt). Dies bedeutet, dass die Funktion zum Öffnen des Fensters bereit ist.

So schalten Sie die Funktion zum Öffnen geöffneter Fenster vollständig aus:

Drücken Sie  $\textcircled{M}$  und  $\ominus$  gleichzeitig, das Display zeigt  $F F$ , nach 3 Sekunden wird die eingestellte temperatur wieder angezeigt.

## **Schutzrichtungen**

### Überhitzungsschutz

Der Überhitzungsschutz schaltet die Heizung aus, wenn sie innen zu heiß wird. Dies kann passieren, wenn die Heizung ihre Wärme nicht ausreichend abgeben kann oder nicht genügend frische Luft erhält. In der Regel liegt die Ursache daher in der (teilweisen) Abdeckung der Heizung, einer Anbringung zu dicht an der Wand usw. Wenn die Heizung ausreichend abgekühlt ist, nimmt sie den Betrieb im Prinzip automatisch wieder auf. Wenn Sie die Ursache jedoch nicht beseitigen, tritt wahrscheinlich erneut eine Abschaltung auf. Regelmäßige Überhitzung kann zu irreparablen Schäden führen. Wenn der Überhitzungsschutz die Heizung ausschaltet, müssen Sie die Ein-/Aus- $\textcircled{P}$  Taste auf dem Display ausschalten, den Stecker aus der Steckdose ziehen oder den doppelpoligen Schalter ausschalten. Lassen Sie die Heizung ausreichend lange abkühlen. Beseitigen Sie nun die Ursache der Überhitzung und schalten Sie die Heizung wieder in den Normalbetrieb. Wenn Sie keine Ursache für die Überhitzung finden und das Problem weiterhin besteht, sollten Sie die Nutzung der Heizung einstellen und sie zur Kontrolle/Reparatur abgeben.



## Reinigung und Wartung

Halten Sie die Heizung sauber. Ablagerungen von Staub und Schmutz im Gerät ist eine der häufigsten Ursachen für Überhitzung. Entfernen Sie diese also regelmäßig. Schalten Sie für Reinigungs- oder Wartungsarbeiten die Heizung aus, entfernen Sie den Stecker aus der Steckdose und lassen Sie die Heizung abkühlen.

- Säubern Sie die Außenseite der Heizung regelmäßig mit einem trockenen oder gut ausgewrungenem feuchten Tuch. Benutzen Sie keine scharfe Seife, Sprays, Reinigungs- oder Scheuermittel, Wachs, Glanzmittel oder sonstige chemische Lösungen.
- Die Heizung enthält ansonsten keine weiteren Teile, die gewartet werden müssen.

## Entsorgung



Innerhalb der EU weist dieses Symbol darauf hin, dass dieses Produkt nicht mit dem gewöhnlichen Hausmüll entsorgt werden darf. Altgeräte enthalten wertvolle Stoffe, die verwertet werden können und müssen, um die Umwelt und die Gesundheit der Menschen nicht durch eine unkontrollierte Müllsammlung zu schädigen. Bringen Sie Altgeräte daher zu einer dafür vorgesehenen Deponie oder wenden Sie sich an das Geschäft, wo Sie das Gerät gekauft haben. Diese können dafür sorgen, dass möglichst viele Teile des Geräts wiederverwendet werden.

## CE – Erklärung

Sehe Seite 114.

## Thank you

Thank you very much for choosing for a EUROM device. You have made a good choice! We hope you will be satisfied about its functioning. To get maximum profit from your product, it is important to read this manual attentive and totally before use, and to understand what is written. Read especially the safety instructions: they are there to protect you and your environment. Keep the manual in a safe place for future reference. Store also the package: that is the best protection for your product in times of no-use. And if you at any time pass the appliance on, pass on the manual and package too.

We hope enjoy the the Sani-Towel!

Eurom  
Kokosstraat 20  
8281 JC Genemuiden (NL)  
info@eurom.nl  
www.eurom.nl

This manual has been compiled with the utmost care. Nevertheless, we reserve the right to optimize this manual at any time and to adjust it technically. The image used may differ.

---

## Technical data

Type	Sani-Towel 500	Sani-Towel 750
Supply Voltage	220-240V~50Hz	
Capacity	500 W	750 W
Protection class	IP24	
Thermostat	+	
Dimensions	50 x 5 x 85 cm	50 x 5 x 105 cm
Weight	9,7 kg	12,1 kg

## Is it possible to have an electric heater in the bathroom?

Yes, it is safe if you adhere to the following 3 rules when installing the Eurom bathroom heater.

### **Rule 1**

The Eurom bathroom heater must be securely mounted in a fixed position. A movable heater may *never be* used in the bathroom. No matter what classification or IP value a movable heater has: a movable stove *never* suitable for the bathroom.

### **Rule 2**

When choosing a permanent location for the Eurom bathroom heater, you should keep in mind that the controls of the bathroom heater may *never* be operated by a person in the bath or under the shower. So always keep sufficient distance between the bathroom heater and the bath and shower room.

### **Rule 3**

The Eurom bathroom heater may be mounted in zone 3 *only*.

A bathroom has a zone layout with 4 different zones (see the drawing).

Zone 0      The space *in* the bath and in the shower tray.

Zone 1      **option 1: with shower cubicle / with bath-wall partition**

The space *above* the bath and *above* the shower tray (up to a max. of 225 cm from the ground)

**option 2: No shower cubicle / No bath-wall partition** (a curtain is not a partition!)

The space *above* the bath and *above* the shower tray (up to a max. of 225 cm from the ground) plus the space next to the bath and shower tray with a radius of 120 cm. Calculated from the edge of the bath and the edge of the shower tray.

Zone 2      **option 1: with shower cubicle / with bath-wall partition**

The space next to the bath and shower tray with a radius of 60 cm. Calculated from the edge of the bath and the edge of the shower tray.

**option 2: no shower cubicle / no bath-wall partition** (a curtain is not a partition!)

In this situation, there is no zone 2

The 60 cm space around the washbasin tap

Zone 3-      Other space

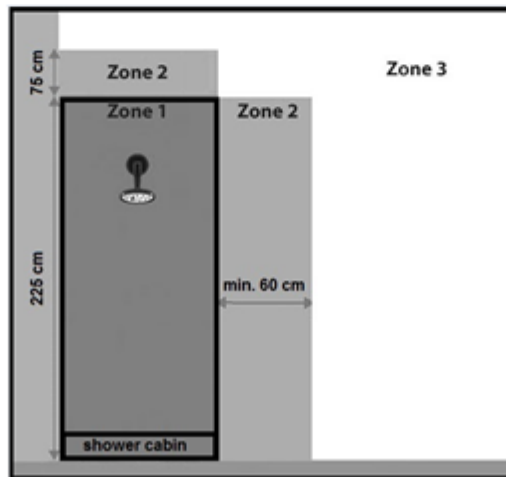
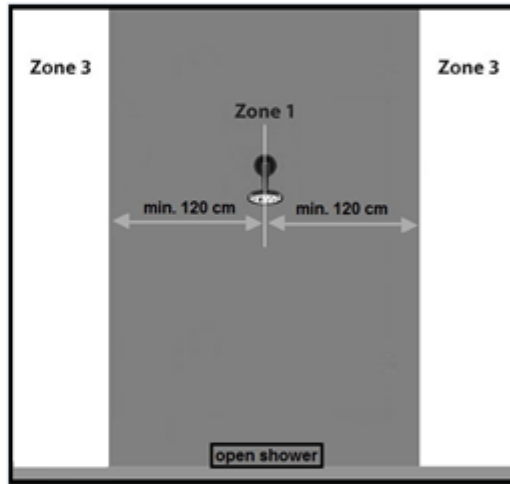
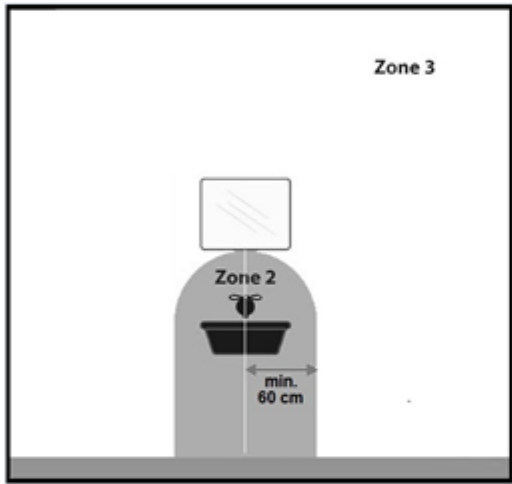
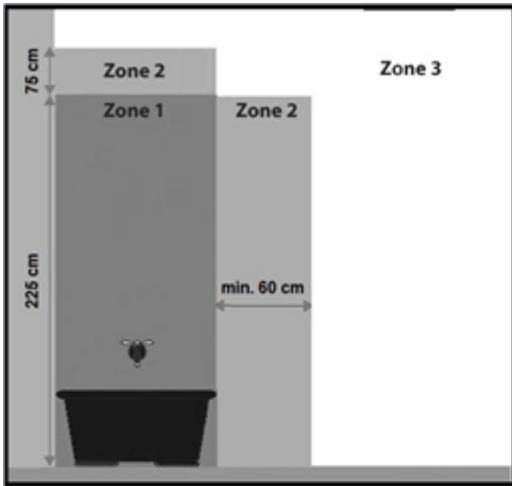

## Warning electric cables

### Safety warning - general

1. Read the user instructions carefully and completely before using (and installing) this device. Keep the instruction leaflet somewhere safe so that you can consult it and pass it on in future.
2. Before use, check your new device (including cable and plug) for any visible damage. Never use a damaged device but take it back to the supplier for a replacement.
3. In the event of incorrect usage or installation, there is a risk of electric shocks and/or a fire hazard.

### Warnings device position

1. Do not use the device before it has been fully installed as set out in the user instructions. Never use the device standing up or leaning against something, or similar. Never insert the plug into the socket before the device has been correctly installed at the appropriate place.
2. When installing, the following minimum distances should be considered:
  - Minimum distance to ceiling: 15 cm
  - Minimum distance to side walls: 15 cm
  - Minimum distance to the ground: 60 cm
  - Minimum distance to the front: 50 cm
3. The air around the device must be able to circulate freely. Never install it too close to large objects and never under a shelf, cupboard, curtains or similar. The minimum distances from large objects such as shelves, cupboards, etc. to the top, sides and underneath of the device are equal to the aforementioned minimum distances to ceilings, side walls and the ground, respectively.
4. This device is suitable for installation in damp spaces such as bathrooms, wash rooms etc. (IP24). The device may only be used in the bathroom if it is installed at a fixed point and the device is **at least 60 centimetres** from water-points and water reservoirs (tap, bath, shower, toilet, sink, swimming pool, etc.) (see drawing zone 3 at explanation Installation). Make sure that no water can fall on it and that it cannot be penetrated by water. If the device does get wet make sure you remove the plug from the socket! Do not use a device that is wet inside but take it to be repaired. Never immerse

the device, cable or plug in water or any other fluid and never touch device with wet hands.

5. If the device is installed in a bathroom, it must be installed such that the switches and other operating components cannot be touched by a person in the bath or shower. the ground, whether secured to the wall or ceiling.
6. The wall to which the device is secured and the ceiling and walls within 1 metre of the device must not be made of flammable materials. Materials must be resistant to temperatures of at least 125°C without burning, melting, deforming or bursting into flames. Check regularly to ensure that the wall and ceiling are not overheating; this could be dangerous!
7. Only use the device if it has been secured properly. Make sure that you always use attachment materials that are suitable for the surface you are working with; consult an expert if required.
8. With wall installation: never block the space between the device and the wall.
9. Never install this device behind a door or by an open window, where rain could get in.
10. If this device is connected directly to your electrical installation, it must be installed by a specialist, taking into account the valid regulations/legislation.
11. The installation must be equipped with a double pole switch with a minimum contact opening of 3 mm.
12. Do not place the device near, under or facing an electrical socket and not in the vicinity of an open fire or heat source.
13. Do not use the device nearby or facing furniture, curtains, paper or other flammable materials. Keep at least 1 metre from device!
14. Do not use the heater outdoors or in areas that are smaller than 5 m<sup>3</sup> (Sani-Towel 500) and 7m<sup>3</sup> (Sani-Towel 750).
15. The device contains hot and/or glowing and sparking components. Do not, therefore, use where fuels, paint, flammable fluids and/or gases are stored. Do not use the device in an environment that poses a fire risk, e.g. near gas tanks, gas pipes or aerosols. This is an explosion and fire risk!

### **Warnings - use**

1. Do not use additions/accessories on the device that have not been supplied or approved by the manufacturer.
2. Only use the device for its intended purpose and in the manner set out in this instruction leaflet.

- 3. Some parts of this device will get very hot and could cause burns. You must pay particular attention to children, vulnerable persons and pets that are present near the device. Never leave them alone with a working device.**
4. Never cover or block the device completely; it will overheat and this could lead to a fire risk.
5. Only use the horizontal tubes to dry towels, etc. Never hang towels etc. directly on the vertical parts of the appliance. Ensure that the device is not completely covered.
6. The device is exclusively intended for normal, household usage. Only use for providing heat in your home.
7. The connection voltage and frequency, as given on the device, must correspond to that of the socket to be used. The electrical socket to be used must be an earthed connection. The electrical installation must be protected via a 30 mA earth leakage circuit breaker. The electrical socket that you are using must be to hand at all times in order to be able to remove the plug from the socket in the event of an emergency.
8. To avoid overloading and/or fuses being blown, do not use any other equipment on the same socket as the one used for the device.
9. Unroll the electric cable for the device fully before inserting the plug into the socket and ensure that the electrical cable does not come into contact with the fireplace or get hot. Do not run the electrical cable under carpet, cover with mats, runners or similar and do not place in areas that are walked on frequently. Ensure that it cannot be stepped on and that no furniture is placed on top of it. Do not bend the electrical cable around sharp corners and do not roll up too tightly after use! Prevent the electrical cable coming into contact with oil, solvents and sharp objects. Check the cable and plug regularly for damage. Do not bend or pinch the electrical cable and do not wind it around the device; this could damage the insulation!
10. The use of an extension cable is not permitted in damp rooms.
11. Only connect the device to a fixed socket. The use of a multi-plug adapters or similar is not permitted.
12. During use, the plug may begin to feel warm; this is normal. If it's really warm, there may be something wrong with the socket. Please contact your electrician.

13. Always turn off the device and remove the plug from the power socket: Never turn the device off using the plug!
14. Never leave a working device unattended but switch off and then remove the plug from the socket. Always remove the plug from the socket when the unit is not in use! Always remove plug by pulling on the plug itself; never pull on the electrical cable!
15. Apart from manual use, this device can also be operated via a timer. However you operate it, make sure that the safety guidelines are taken into account at all times! Do not operate the device with an additional time clock, timer, volume control or any other device that automatically turns on the device.
16. This device gets hot during use. Never touch the device when it is on or shortly thereafter; it could burn you.
17. Never operate the device with wet hands.

### **Who can use the device?**

1. Children younger than 3 must be kept out of the vicinity of the device unless they are continuously supervised.
2. Children between the ages of 3 and 8 may only switch the device on or off if it is set up or installed at its usual location and they are supervised or have received instructions regarding the safe use of the device and understand the corresponding hazards. Children between the ages of 3 and 8 may not insert the plug into the socket, adjust the device settings or clean or maintain it.
3. This device can only be used by children from the age of 8 and elderly persons and persons with diminished physical or mental capacities or a lack of experience and expertise if they are supervised or have received instructions regarding the safe use of the device and understand the corresponding hazards.
4. Children may not clean or maintain the device without supervision.
5. Children may not play with the device.

### **Warnings for maintenance**

1. Keep the device clean. Dust, dirt and/or deposits in the device often lead to overheating. Ensure that this type of build-up is regularly removed.
2. Always switch the device off, remove plug from socket, turn off the double pole switch and let the device cool down before you:
  - clean the device
  - users - maintain the device.
  - touch the device.



3. Never switch the device on if you have noticed damage to the device itself, the cable or plug or if it does not work properly, makes strange noises, smells odd or you can see smoke, or if it has fallen or shows any other signs of damage. Remove the plug from the socket immediately. Take the entire device back to your supplier or a recognised electrician to be checked and/or repaired. Always ask for original parts to be used.
4. The device may only be opened and/or repaired by a competent and qualified person. Do not carry out your own repairs as this could be dangerous! Repairs carried out by unauthorised persons or changes made to the device could damage the dust/waterproof capacity of the device and will nullify the guarantee and the manufacturer's liability.
5. If the electrical cable is damaged, it must be replaced by the manufacturer, their service department or somebody with similar qualifications in order to prevent creating a hazard.

Failing to adhere to points 3,4,5 could lead to damage, fire and/or personal injury. They will invalidate the guarantee and the supplier, importer and/or manufacturer shall not be liable for the consequences.

## Description

1. Heating pipes
2. Towel heaters
3. Control panel with LED screen
4. Temperature display
5. Standby button
6. Mode key
7. + Button: 'increase temperature'
8. - Button: 'decrease temperature'
9. Timer setting button
10. Standby indicator
11. Comfort mode indicator
12. Heating status indicator
13. ECO mode indicator

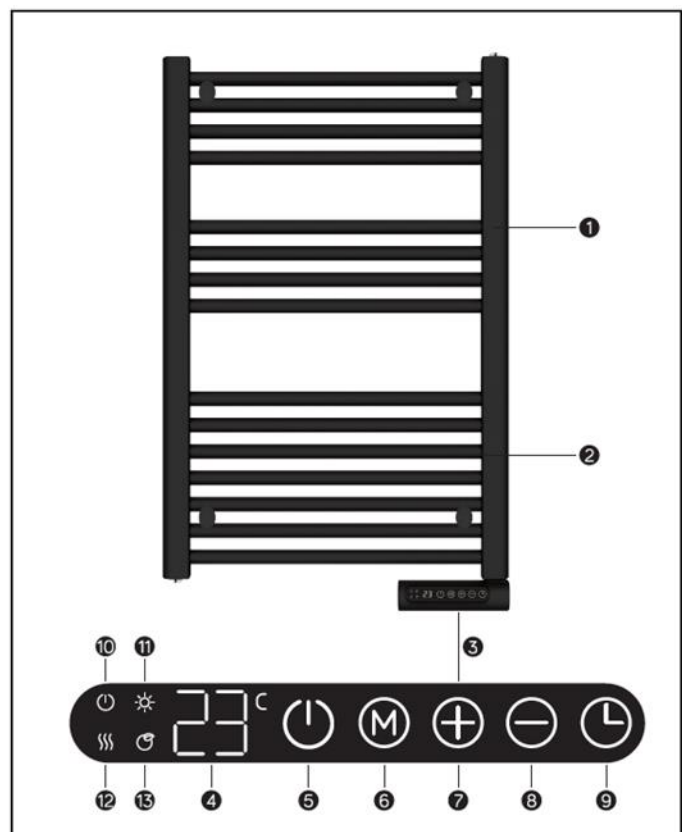

## Installation

- Remove all the packaging materials and keep out of children's reach.
- After removing the packaging, check whether the appliance shows any damage or any signs of faults/defects/failures. Do not use the appliance in case of doubt, but turn to your supplier for checking/replacement.
- Choose a solid, flat and perpendicular wall of non-flammable and non-melting material (i.e. not wood, synthetic material or suchlike!) to hang the heater on.
- **Choose an appropriate position for the appliance, taking into account all the precautionary measures stated in this instruction manual.**
- **Mount the appliance according to the installation drawing supplied.**
- **For your own safety, choose a position where the appliance cannot be touched from the bath, shower or from behind the washbasin, etc.**
- Your heater is now ready for use.

## Using for the first time and operating

Make sure that the heater is switched off. Insert the plug into a correctly working 220-240V/50Hz socket or turn the double-pole switch on.

Switch on the heater by pressing the on/off button and the control lamp on the display will light up.

By pressing the  $\oplus$  and/or  $\ominus$  buttons, you can set the desired temperature.

### Day/time setting

- Press the button for 3 seconds  $\odot$  to set the day and time.
- The display shows 'd': press  $\oplus$  en  $\ominus$  to select the day.

1	Monday
2	Tuesday
3	Wednesday
4	Thursday
5	Friday
6	Saturday
7	Sunday

- Press the  $\odot$  button to confirm the day setting and enter the time setting: the display shows  $h$ .
- Press  $\oplus$  and  $\ominus$  to set the current hour.
- Press the  $\odot$  button to confirm the hour setting and enter the minute setting: the display shows  $h$ .
- Press  $\oplus$  and  $\ominus$  to set the current minutes.
- Press the  $\odot$  button to confirm.

Please note: The day and time indications are reset to factory settings if there is no power.

Heating mode

- Press the **(M)** button to open the mode setting. Pressing the **(M)** button, will run the heating mode through the continual cycle below:

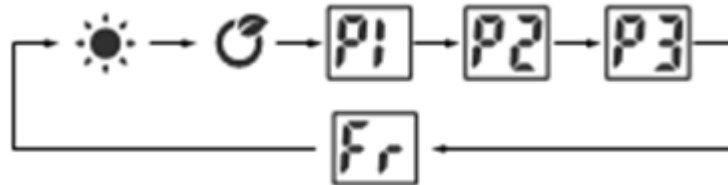

- ☀️ Comfort mode; press **(+)** and **(-)** to set the temperature from 5°C-35°C.
- 🌿 ECO mode; press **(+)** and **(-)** to set the temperature from 1°C-31°C.  
Please note: ECO mode = Comfort mode -4°C.
- Fr Anti-freeze mode, target temperature in anti-freeze mode is 7°C. The temperature cannot be adjusted in this mode.

P1/P2/P3 setting heating program

Please note: images 1 to 5 are for illustrative purposes only, these images are not shown on the display.

Please note: if the day/time setting has not yet been completed or set, the first time you enter program setting P1/P2/P3, you will be asked to complete or set the day/time setting first.

*P1  
Monday-Sunday non-customisable program*



Image 1

From 00:00-01:00am ☀️ comfort mode, from 01:00-07:00am 🌿 ECO mode and from 07:00-00:00am ☀️ comfort modus.

P2

Monday-Friday and Saturday-Sunday (non-customisable program)

(Monday-Friday)



Image 2

From 00:00-01:00am ☀️ comfort mode, from 01:00-05:00am 🌿 ECO mode, from 05:00-09:00am ☀️ comfort mode, from 09:00-19:00pm 🌿 ECO mode, from 19:00-00:00am ☀️ comfort mode.

(Saturday-Sunday)



Image 3

From 00:00-01:00am ☀️ comfort mode, from 01:00-08:00am 🌿 ECO mode, from 08:00 uur-11:00am ☀️ comfort mode, from 11:00-13:00pm 🌿 ECO mode, from 13:00-16:00pm ☀️ comfort mode, from 16:00-20:00pm 🌿 ECO mode and from 20:00-00:00am ☀️ comfort mode.

P3

Adjustable program setting

1. When under P3 mode, press the (M) button for 3 seconds to set the day.
  2. The display shows; d1, press (+) and (-) to set the days d1-d7 (Monday-Sunday). Press the (M) button to confirm and to enter the hour setting.
  3. The display shows; 00, press (+) and (-) to set the time from 00-24 hours.
  4. Press (M) to set the desired heating mode for every hour in ☀️ comfort mode, 🌿 ECO mode or no sign Anti-freeze mode.
  5. Repeat the above 4 points until you have completed the program for each day and hour.
- Please note: after you have set the heating mode for 23.00, press (+) to return to the day setting.

Please note: when d7 is shown on the display, press (+) to complete all settings: the display shows P3.

### Timer function

Press the ⌚ button once. The display shows '0h' and keeps flashing. Press the ⊕ and ⊖ buttons to set the timer from 0-9 hours. Wait 3 seconds to confirm the desired setting.

A quick way to set the Timer function is as follows:

Press the ⌚ key once. The display shows '0h'. Press the ⌚ button once more to select the timer for 2 hours, 4 hours or 8 hours in a continuous cycle.

### Open-window function

Press ⊕ and ⊕ button together, the screen displays F0, then it comes back to display target temp after 3 seconds (if there is timer, display remaining time), which means that the open windows function is ready.

To turn off open windows function completely: Press ⊕ and ⊖ button together, the screen displays FF, then it comes back to display target temp after 3 seconds

## **Protections**

### Overheating protection

The overheating protection switches off the heater if it becomes too hot internally. This can happen if the heater is unable to give off its heat sufficiently or does not get enough fresh air. The cause is usually due to (partial) covering of the heater or positioning too close to a wall, etc. In principle, if the heater has cooled down sufficiently, it will resume operation automatically, but if you do not correct the cause, the shutdown will probably repeat. Regular overheating can cause irreparable damage. When the overheating protection switches off the heater, you should switch off the on/off ⏻ button on the display, remove the plug from the socket or turn off the double-pole switch. Allow the heater to cool down. Now eliminate the cause of the overheating and return the heater to normal operation. If you cannot find a cause for the overheating and the problem persists, stop using the heater and return it for inspection/repair.

## **Cleaning and maintenance**

Keep the heater clean. Deposits of dust and dirt in the appliance are a common cause of overheating so these should be removed regularly. Switch off the heater, remove the plug from the socket and allow the heater to cool down before cleaning or carrying out maintenance work.

- Wipe the outside of the heater regularly with a dry or slightly damp cloth. Do not use aggressive soaps, sprays, cleaners or abrasives, waxes, polishes or chemical solutions!
- The heater contains no other parts which need maintenance.

## Removal

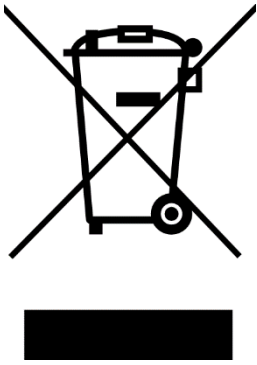

In the EU this symbol indicates that this product may not be disposed of as ordinary household waste. Old equipment contains valuable materials, suitable for recycling. These materials should be made suitable for reuse in order to prevent any adverse effects to health and the environment caused by unregulated waste collection. Therefore, please make sure that you bring old equipment to a designated collection point. Alternatively, contact the original supplier, who can make sure that as many of the components as possible can be recycled.

## CE-statement

See page 114.

## Remerciements

Nous vous remercions d'avoir choisi un appareil EUROM. Vous avez fait un excellent choix ! Nous espérons que ce produit fonctionnera à votre entière satisfaction. Pour que vous profitiez au maximum de votre appareil, nous vous recommandons de lire attentivement et de bien comprendre le contenu intégral de ce mode d'emploi avant toute utilisation. Accordez une attention particulière aux consignes de sécurité, qui sont indiquées pour votre sécurité et celle de votre entourage ! Conservez ensuite le mode d'emploi afin de pouvoir le consulter ultérieurement. Conservez également l'emballage : celui-ci apporte la meilleure protection de votre appareil pendant son entreposage hors saison. Si vous cédez l'appareil à une autre personne, remettez-lui également le mode d'emploi et l'emballage.

Nous vous souhaitons beaucoup de plaisir avec le Sani-Towel !

Eurom  
Kokosstraat 20  
8281 JC Genemuiden (NL)  
info@eurom.nl  
www.eurom.nl

Ce manuel a été rédigé avec le plus grand soin. Néanmoins, nous nous réservons le droit d'optimiser ce manuel à tout moment et de le modifier techniquement. Les images utilisées peuvent différer.

---

## Données techniques

Type	Sani-Towel 500	Sani-Towel 750
Tension	220-240V~50Hz	
Puissance	500 W	750 W
Classe de protection	IP24	
Thermostat	+	
Dimensions	50 x 5 x 85 cm	50 x 5 x 105 cm
Poids	9,7 kg	12,1 kg

## Est-il possible d'avoir un radiateur électrique dans la salle de bain ?

Oui, cela peut se faire de manière sûre à moins de respecter les 3 règles suivantes lors de l'installation du chauffage de salle de bain Eurom.

### **Règle 1**

Le chauffage de salle de bain Eurom doit être fixe et solidement installé. Un chauffage portable ne doit *jamais* être utilisé dans la salle de bain. Quelle que soit la classification ou la valeur IP d'un chauffage mobile, un chauffage mobile n'est jamais adapté à la salle de bain.

### **Règle 2**

Lorsque vous choisissez un emplacement permanent pour le chauffage de salle de bain Eurom, vous devez garder à l'esprit que les commandes du chauffage de salle de bain ne peuvent jamais être utilisées par une personne depuis le bain ou sous la douche. Gardez donc toujours une distance suffisante entre le chauffage de salle de bain et la baignoire et la douche.

### **Règle 3**

Le chauffage de salle de bain Eurom ne peut être installé *que* dans la zone 3. Une salle de bain a une disposition de zone de 4 zones différentes (voir aussi le dessin)

Zone 0 L'espace *dans* la baignoire et dans le bac à douche.

Zone 1 **option 1: avec cabine de douche / avec cloison de baignoire**  
L'espace *au-dessus* de la baignoire et au-dessus du bac à douche (jusqu'à max 225 cm en calculant à partir du sol)  
**option 2: pas de cabine de douche / pas de cloison de baignoire**  
(un rideau n'est pas une cloison !)  
L'espace *au-dessus* de la baignoire et au-dessus du bac à douche (jusqu'à max 225 cm en calculant à partir du sol) **plus** l'espace à côté de la baignoire et du bac à douche avec un rayon de 120 cm. En calculant à partir du rebord de la baignoire et du rebord du bac à douche.

Zone 2 **option 1: avec cabine de douche / avec cloison de baignoire**  
L'espace à côté de la baignoire et du bac à douche de 60 cm. Calculé à partir du bord de la baignoire et du bord du bac à douche.  
**option 2 : pas de cabine de douche / pas de cloison de baignoire**  
(un rideau n'est pas une cloison!)  
Dans cette situation, il n'y a pas de zone 2

L'espace 60 cm autour du robinet du lavabo

Zone 3 Autre espace



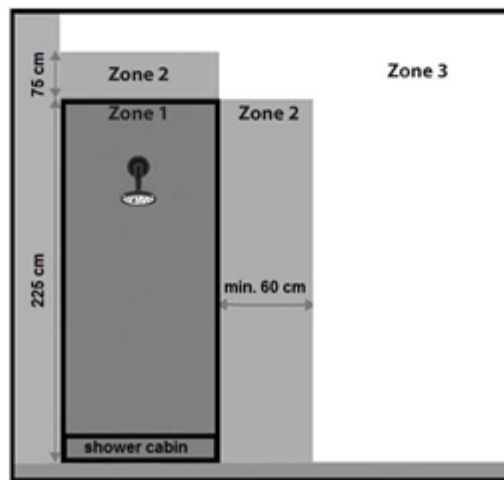
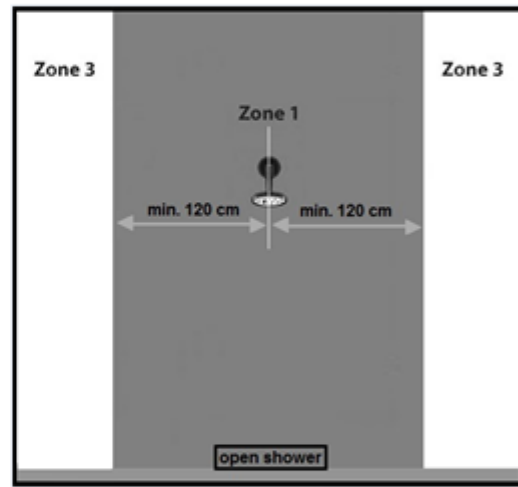
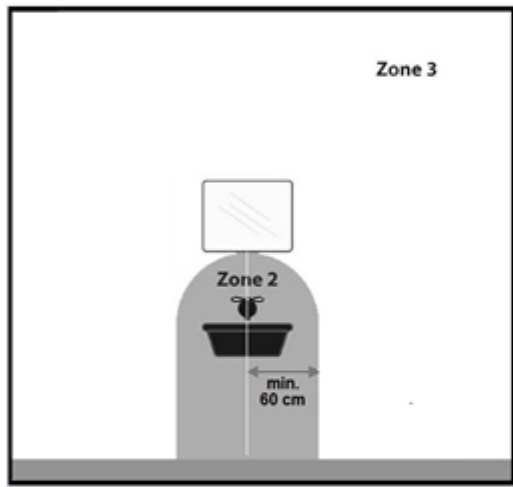
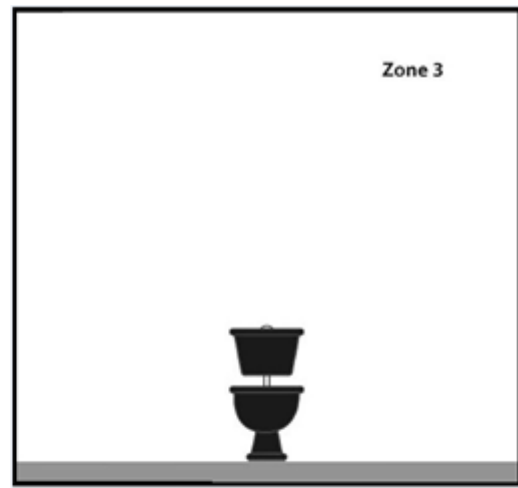
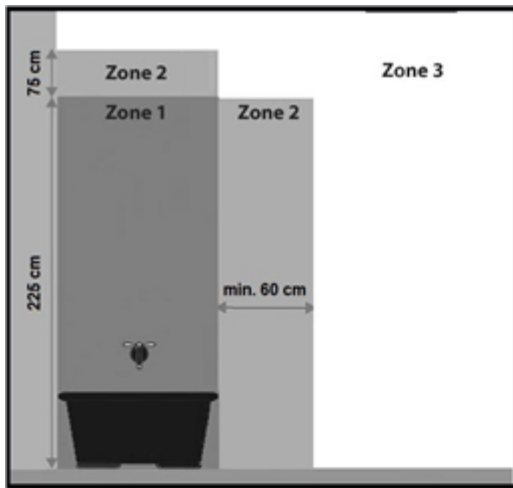

## Avertissements poêles électriques

### Sécurité avertissement généralités

1. Lisez attentivement et entièrement ce mode d'emploi avant toute utilisation (et éventuellement installation) de cet appareil. Conservez-le afin de pouvoir le consulter ultérieurement et, éventuellement, le transmettre.
2. Avant toute utilisation, vérifiez si ce nouvel appareil (accompagné du cordon d'alimentation et de la fiche) présente des détériorations visibles. Si l'appareil est endommagé, ne le mettez pas en service et remettez-le à votre fournisseur pour remplacement.
3. Une utilisation ou une installation incorrecte pose un risque de choc électrique et/ou d'incendie.

### Avertissements de position de l'appareil

1. N'utilisez pas l'appareil tant qu'il n'est pas entièrement installé comme décrit dans ce mode d'emploi ! N'utilisez jamais l'appareil debout, en appui, etc. N'insérez pas la fiche dans la prise de courant avant que l'appareil ne soit installé correctement et à l'endroit définitif.
2. Observez les distances minimales suivantes lors de l'installation :  
Distance minimale jusqu'au plafond : 15 cm  
Distance minimale jusqu'aux parois latérales : 15 cm  
Distance minimale jusqu'au sol : 60 cm  
Distance minimale à l'avant : 50 cm
3. L'air doit pouvoir circuler librement autour de l'appareil. Par conséquent, ne placez pas l'appareil trop près d'objets volumineux, ni sous une planche, une armoire, des rideaux, etc. La distance minimale entre des objets volumineux, telles que planches, armoires, etc., et le dessus, les côtés et le dessous de l'appareil doit être égale aux distances minimales indiquées par rapport, respectivement, au plafond, aux parois latérales et au sol.
4. Cet appareil peut être utilisé dans des pièces humides telles que salles de bain, buanderies, etc. (IP24). L'appareil ne peut être utilisé dans une salle de bain que s'il est monté en un endroit fixe et qu'il se trouve **à au moins 60 centimètres** de points d'eau et de réservoirs d'eau (robinet, baignoire, douche, toilette, lavabo, piscine, etc.) (Voir dessin zone 3 à l'explication Installation). Assurez-vous qu'aucune eau ne puisse tomber dessus et qu'aucune eau ne pénètre dans l'appareil. Si de l'eau pénètre dans l'appareil,

retirez d'abord la fiche de la prise de courant ! Un appareil dont l'intérieur est entré en contact avec de l'eau ne doit plus être utilisé et doit être confié à un réparateur. Ne plongez jamais l'appareil, le cordon d'alimentation ou la fiche dans de l'eau ou un autre liquide et ne touchez jamais l'appareil les mains mouillées.

5. Si l'appareil est installé dans une salle de bain, il doit être installé de telle façon que les interrupteurs et autres commandes ne puissent pas être actionnés par une personne se trouvant dans la baignoire ou sous la douche.
6. Le mur auquel l'appareil est monté et le plafond et le mur qui se trouvent à 1 mètre de l'appareil doivent être constitués d'un matériau non ou difficilement inflammable. Le matériau doit en tout cas résister à une température minimale de 125°C sans brûler lentement, fondre, se déformer ou prendre flamme. Vérifiez régulièrement si le mur et le plafond présentent un risque de surchauffe ; une surchauffe peut causer un danger !
7. Utilisez uniquement l'appareil s'il est solidement fixé. Veillez toujours à utiliser du matériel de fixation adapté à la surface en question ; consultez un spécialiste au besoin.
8. En cas de montage mural de l'appareil : ne bloquez jamais l'espace entre l'appareil et le mur.
9. N'installez pas cet appareil derrière une porte et près d'une fenêtre ouverte où il risque d'être mouillé par la pluie.
10. Si l'appareil est directement relié au câblage de votre installation électrique, il doit être installé par un spécialiste compétent, en tenant compte des législations et réglementations en vigueur et des consignes.
11. L'installation doit être équipée d'un interrupteur bipolaire avec une ouverture de contact minimale de 3 mm.
12. Ne placez pas l'appareil tout près, en-dessous ou en direction d'une prise de contact, ainsi qu'à proximité d'un feu ouvert ou de sources de chaleur.
13. N'utilisez pas l'appareil près ou en direction de meubles, rideaux, papiers, ou autres objets inflammables. Tenez-les à au moins 1 mètre de distance de l'appareil !
14. N'utilisez pas le foyer à l'extérieur ou dans des pièces de moins de 5 m<sup>3</sup> (Sani-Towel 500) et 7m<sup>3</sup> (Sani-Towel 750).
15. L'appareil contient des composants internes chauds et/ou brûlants et pouvant provoquer des étincelles. L'appareil ne doit pas être utilisé dans un endroit où des carburants, des liquides inflammables

et/ou des gaz, etc. sont entreposés. N'utilisez pas l'appareil dans un environnement présentant un risque élevé d'incendie, par exemple près de réservoirs à gaz, de canalisations de gaz ou de bombes aérosols. Ceci présente un risque d'explosion et d'incendie !

### **Avertissements utilisation**

1. N'utilisez pas avec l'appareil des objets supplémentaires ou accessoires qui ne sont pas recommandés ou fournis par le fabricant.
2. Utilisez uniquement l'appareil dans le but pour lequel il a été conçu et de la façon qui est décrite dans ce mode d'emploi.
- 3. Certaines parties de cet appareil deviennent très chaudes et peuvent causer des brûlures. Une attention particulière doit être accordée aux enfants, aux personnes vulnérables et aux animaux présents à proximité de l'appareil. Ne les laissez jamais sans surveillance en présence d'un appareil en fonctionnement !**
4. Ne recouvrez ou bloquez jamais l'appareil complètement; ceci présente un risque de surchauffe et d'incendie.
5. Utilisez uniquement les tubes horizontaux pour sécher les serviettes, etc. Ne suspendez jamais de serviettes, etc. directement sur les parties verticales de l'appareil. Assurez-vous que l'appareil n'est pas complètement recouvert.
6. Cet appareil se destine exclusivement à une utilisation domestique normale. Utilisez l'appareil uniquement comme chauffage (d'appoint) dans la maison.
7. La tension de raccordement et la fréquence mentionnées sur l'appareil doivent correspondre à celles de la prise de courant à utiliser. La prise de courant à utiliser doit être reliée à la terre et l'installation électrique doit être sécurisée par un interrupteur à courant différentiel résiduel de 30 mA. La prise de courant que vous utilisez doit toujours être accessible de façon à ce que la fiche puisse être retirée rapidement de la prise de courant en cas d'urgence.
8. Pour éviter toute surcharge ou la fonte de fusibles, ne raccordez pas d'autres appareils à la même prise de courant que l'appareil.
9. Déroulez le cordon d'alimentation électrique de l'appareil sur toute sa longueur avant d'insérer la fiche dans la prise de courant et veillez à ce que le cordon d'alimentation ne soit pas en contact avec des parties chaudes de l'appareil ou ne puisse pas chauffer de toute autre manière. Ne dissimulez pas le cordon d'alimentation

électrique sous une moquette, ne le recouvrez pas de tapis, tapis d'escalier, etc. et tenez-le à l'écart des aires de circulation. Veillez à ce que personne ne puisse marcher sur le cordon d'alimentation et que des meubles ne soient pas posés sur le cordon d'alimentation. Ne disposez pas le cordon d'alimentation électrique autour d'angles aigus et ne serrez pas trop le cordon d'alimentation lorsque vous l'enroulez après utilisation. Évitez que le cordon d'alimentation électrique ne puisse entrer en contact avec de l'huile, des solvants ou des objets tranchants. Vérifiez régulièrement la présence éventuelle de détériorations au niveau du cordon d'alimentation électrique et de la fiche. Ne tournez pas le cordon d'alimentation électrique et ne formez pas de coudes. Ne l'enroulez pas autour de l'appareil (risque de détérioration de l'isolation) !

10. L'utilisation d'une rallonge n'est pas autorisée dans les pièces humides.
11. Branchez l'appareil uniquement sur une prise de courant fixe. L'utilisation d'une boîte de distribution / bloc de prises, etc n'est pas autorisée.
12. Pendant l'utilisation, la fiche peut devenir tiède. Ceci est normal. Une fiche vraiment chaude est le signe d'un défaut au niveau de la prise de courant. Contactez votre électricien.
13. Éteignez toujours l'appareil avec d'abord le commutateur principal et retirez ensuite la fiche de la prise de courant. Ne jamais éteindre l'appareil au moyen de la fiche !
14. Ne laissez jamais un appareil sans surveillance lorsqu'il est en fonctionnement ; éteignez l'appareil d'abord et retirez ensuite la fiche de la prise de courant. Retirez toujours la fiche de la prise de courant quand l'appareil n'est pas utilisé ! Tenez la fiche à la main et ne la retirez jamais en tirant sur le cordon d'alimentation électrique !
15. Cet appareil s'allume manuellement, mais peut également être commandé avec une minuterie. Quelle que soit la manière dont vous l'allumez, veillez toujours à ce que toutes les consignes de sécurité soient observées ! N'utilisez pas l'appareil avec une minuterie supplémentaire, une minuterie, une commande de volume ou tout autre appareil qui allume automatiquement l'appareil.
16. La température de l'appareil augmente pendant l'utilisation. Ne touchez pas l'appareil pendant ou juste après son utilisation : cela provoque des brûlures !

17. Ne commandez jamais l'appareil avec des mains mouillées.

### **Qui peut utiliser l'appareil**

1. Les enfants de moins de 3 ans doivent être tenus à l'écart sauf s'ils sont surveillés en permanence.
2. Les enfants âgés de 3 à 8 ans ne peuvent allumer ou éteindre l'appareil que si l'appareil se trouve ou est installé sur son lieu de fonctionnement normal et qu'ils sont placés sous surveillance ou s'ils ont reçu des instructions sur une utilisation sûre de l'appareil et qu'ils comprennent les risques qui y sont liés. Les enfants âgés de 3 à 8 ans ne peuvent pas insérer la fiche dans la prise de courant, ni régler ou nettoyer l'appareil, ni procéder à des opérations de maintenance utilisateur.
3. L'appareil peut être utilisé par des enfants de 8 ans et plus et par des personnes dont les capacités physiques, sensorielles ou mentales sont réduites ou qui manquent d'expérience et de connaissance à condition que ceux-ci fassent l'objet d'une surveillance ou qu'ils aient reçu des instructions sur une utilisation sûre de l'appareil et comprennent les risques qui y sont liés.
4. Les enfants ne peuvent pas nettoyer et entretenir l'appareil sans surveillance.
5. Il est interdit aux enfants de jouer avec l'appareil.

### **Avvertissements entretien**

1. Veillez à la propreté de l'appareil. La présence de poussières, de salissures et/ou de dépôts dans votre appareil est une cause fréquente de surchauffe. Veillez à ce que ces dépôts soient régulièrement éliminés.
2. Éteignez toujours l'appareil, retirez la fiche de la prise de courant, désactiver l'interrupteur bipolaire et laissez l'appareil d'abord refroidir avant de :
  - nettoyer l'appareil,
  - procéder à l'entretien de l'appareil,
  - toucher l'appareil.
3. Ne mettez pas l'appareil en service si vous constatez des détériorations au niveau de l'appareil, du cordon d'alimentation ou de la fiche, ainsi que dans les cas où l'appareil fonctionne mal, émet des bruits inhabituels, émet une odeur ou de la fumée, est tombé ou présente toute autre forme de mauvais fonctionnement. Retirez immédiatement la fiche de la prise de courant. Confiez l'appareil complet à votre fournisseur ou à un électricien agréé pour contrôle et/ou réparation. Demandez toujours des composants d'origine.

4. L'appareil ne peut être ouvert et/ou réparé que par des personnes compétentes et qualifiées en ce sens. N'effectuez pas vous-même des réparations à l'appareil, ceci peut être dangereux ! Toute réparation effectuée par une personne non autorisée ainsi que toute modification à l'appareil ont pour effet d'affecter l'étanchéité de l'appareil aux poussières et à l'eau et d'annuler la garantie et la responsabilité du fabricant.
  5. Si le cordon d'alimentation électrique est endommagé, celui-ci doit être remplacé par le fabricant, son technicien de SAV ou toute autre personne ayant une qualification similaire pour éviter tout danger.
- La non-observation des points 3,4,5 peut entraîner des dommages, un incendie et/ou des lésions personnelles. Leur non-observation annule la garantie et le fournisseur, l'importateur et/ou le fabricant déclinent toute responsabilité en cas de dommages consécutifs.

## Description

1. Tubes de chauffage
2. Tubes chauffe-serviettes
3. Panneau de commande avec écran LED
4. Affichage de la température
5. Standby bouton
6. Bouton Mode
7. Bouton +: « température plus élevée »
8. Bouton -: « température plus basse »
9. Bouton de réglage de la minuterie
10. Standby indicateur
11. Mode confort indicateur
12. État de chauffage indicateur
13. Mode ECO indicateur

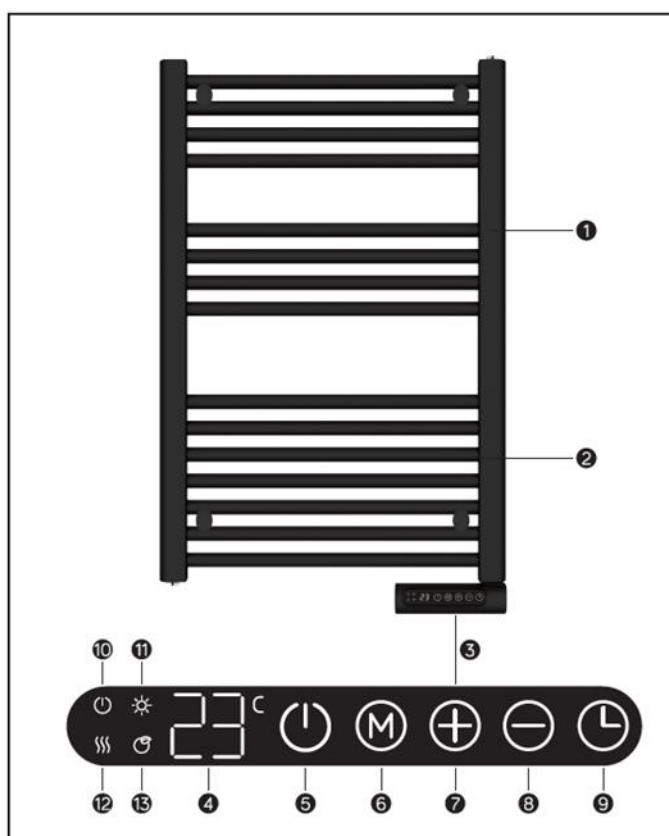

## Installation

- Retirez tout le matériel d'emballage et conservez-le hors de portée des enfants.
- Après avoir retiré l'emballage, vérifiez que l'appareil ne présente aucun signe de dommage ou signe d'erreur / dysfonctionnement / panne. En cas de doute, n'utilisez pas l'appareil, mais contactez votre fournisseur pour inspection / remplacement.
- Choisissez une paroi solide, plate et perpendiculaire en matériau ininflammable et non fondant (pas en bois, en matière synthétique ou similaire !) pour accrocher le chauffage.
- **Sélectionnez un emplacement approprié pour l'appareil, en tenant compte de tous les avertissements mentionnés précédemment dans ce manuel.**
- **Montez l'appareil selon le schéma de montage fourni.**
- **Pour votre propre sécurité, l'emplacement doit être choisi de manière à ce que l'appareil ne puisse pas être touché depuis la baignoire, sous la douche ou derrière le lavabo, etc.**
- Votre chauffage est maintenant prêt à l'emploi.

## Mise en service et fonctionnement

Assurez-vous que le chauffage est éteint. Insérez maintenant la fiche dans une prise 220-240V / 50Hz fonctionnant correctement ou activez l'interrupteur bipolaire.

Allumez maintenant le chauffage en appuyant sur le bouton marche / arrêt et le témoin de contrôle sur l'affichage s'allume.

En appuyant sur les boutons et  $\oplus$  / ou  $\ominus$  vous pouvez régler la température souhaitée.

### Réglage jour / heure

- Appuyez sur le bouton  $\text{⌚}$  pendant 3 secondes pour régler le jour et l'heure.
- L'écran affiche "d", appuyez sur  $\oplus$  et  $\ominus$  pour sélectionner le jour.

1	Lundi
2	Mardi
3	Mercredi
4	Jeudi
5	Vendredi
6	Samedi
7	Dimanche

- Appuyez sur la touche  $\text{⌚}$  pour confirmer le réglage du jour et pour entrer le réglage de l'heure, l'écran affiche  $\text{h}$ .







- Appuyez sur ⊕ et ⊖ pour régler l'heure actuelle.
- Appuyez sur la touche ⌚ pour confirmer le réglage des heures et pour entrer le réglage des minutes, l'écran affiche .
- Appuyez sur ⊕ et ⊖ pour régler les minutes actuelles.
- Appuyez sur la touche ⌚ pour tout confirmer.

Remarques: Les indications de jour et d'heure sont réinitialisées aux paramètres d'usine lorsqu'il n'y a pas d'alimentation.

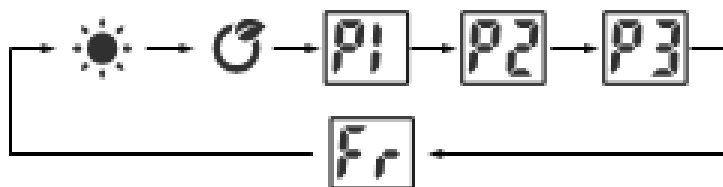
### Mode chauffage

- Appuyez sur la touche (M) pour accéder au réglage du mode. En appuyant sur (M) le mode de chauffage passe par le cycle suivant :



-  Mode confort ; appuyez sur ⊕ et ⊖ pour régler la température de 5 ° C à 35 ° C.
-  Mode ECO, appuyez sur ⊕ et ⊖ pour régler la température de 1 ° C à 31 ° C.  
Remarque : Mode ECO = Mode confort -4°C.
-  Mode antigel, la température cible en mode antigel est de 7 ° C. La température ne peut pas être réglée dans ce mode.

### Régler programme de chauffage P1/P2/P3

Attention: Les figures 1 à 5 sont fournies à titre indicatif uniquement, ces figures ne sont pas affichées à l'écran.

Remarque: Si le réglage du jour / de l'heure n'est pas encore terminé ou réglé, la première fois que vous entrez dans le réglage de programme P1 / P2 / P3, il vous sera d'abord demandé de terminer ou de régler le réglage du jour / de l'heure.

P1

*lundi-dimanche programme non personnalisable*



Image 1

De 00h00-01h00 ☀ mode confort, de 01h00-07h00 🔄 mode eco et de 07h00-00h00 ☀ mode confort.

P2

*Lundi-vendredi et samedi-dimanche (programme non personnalisable)*

(Lundi-vendredi)



Image 2

De 00h00-01h00 ☀ mode confort, de 01h00-05h00 🔄 mode eco, de 05h00-09h00 ☀ mode confort, de 09h00-19h00 🔄 mode eco, de 19h00-00h00 ☀ mode confort.

(Samedi-dimanche)



Image 3

De 00h00-01h00☀ mode confort, de 01h00-08h00 🔄 mode ECO, de 08h00-11:00 ☀ mode confort, de 11h00-13h00 🔄 mode ECO, de 13h00-16h00 ☀ mode confort, de 16h00 -20h00 🔄 mode ECO et de 20h00 -00h00☀ mode confort.

P3

*Réglage du programme réglable*

1. En mode P3, appuyez sur le bouton (M) et maintenez-le enfoncé pendant 3 secondes pour régler le jour.
2. L'écran affiche **d1**, appuyez sur (+) et (-) pour régler les jours (lundi - dimanche) **d1-d7**. Appuyez sur la touche (M) pour confirmer et pour entrer le réglage de l'heure.
3. L'écran affiche **00**, appuyez sur (+) et (-) pour régler l'heure de 00 à 24 h.
4. Appuyez sur (M) pour choisir pour chaque heure le mode de chauffage souhaité ☀ mode confort, 🔄 mode ECO ou le mode antigel sans signe.
5. Répétez les 4 points ci-dessus jusqu'à ce que vous ayez terminé le programme pour chaque jour et chaque heure.

Remarque: Après avoir réglé le mode de chauffage avant 23 h, appuyez sur (+) pour revenir au réglage du jour.

Remarque: Lorsque l'écran affiche  $d^1$ , appuyez sur  $\oplus$  pour terminer tous les paramètres, l'écran affiche  $P3$ .

### Fonction minuterie

Appuyez une fois sur la touche  $\odot$ , l'écran affiche '0h' et continue de clignoter, appuyez sur les touches  $\oplus$  et  $\ominus$  pour régler la minuterie de 0 à 9 heures. Attendez 3 secondes pour confirmer le réglage.

Un moyen rapide de régler la fonction minuterie est le suivant:

Appuyez une fois sur la touche  $\odot$ , l'écran affiche '0h' appuyez à nouveau sur la touche  $\odot$  pour sélectionner la minuterie à 2 heures, 4 heures ou 8 heures en cycle continu.

### Fonction fenêtre ouverte

Appuyez simultanément sur le bouton  $\textcircled{M}$  et  $\oplus$ , l'écran s'affiche  $F0$ , puis il revient à afficher la température cible après 3 secondes (s'il y a une minuterie, affiche le temps restant), ce qui signifie que la fonction de fenêtre ouverte est prête.

Pour désactiver complètement la fonction de fenêtres ouvertes: Appuyez simultanément sur le bouton  $\textcircled{M}$  et  $\ominus$ , l'écran s'affiche  $FF$ , puis il revient à afficher la température cible après 3 secondes.

## **Protections**

### Protection contre la surchauffe

La protection contre la surchauffe arrête le chauffage s'il devient trop chaud à l'intérieur. Cela peut se produire si le chauffage est incapable de dégager suffisamment de chaleur ou s'il n'a pas assez d'air frais. Habituellement, la cause est donc un recouvrement (partiel) du chauffage, un placement trop près, par exemple d'un mur, etc. Si le chauffage a suffisamment refroidi, il reprendra automatiquement son fonctionnement, mais si vous n'éliminez pas la cause, l'arrêt se produira probablement à nouveau. Une surchauffe régulière peut provoquer des dommages irréparables. Lorsque la protection contre la surchauffe éteint le chauffage, désactivez le bouton marche / arrêt  $\textcircled{P}$  sur l'écran, retirez la fiche de la prise ou désactivez l'interrupteur bipolaire. Laissez le chauffage refroidir. Éliminez maintenant la cause de la surchauffe et remettez le chauffage en fonctionnement normal. Si vous ne trouvez pas de cause à la surchauffe et que le problème persiste, arrêtez d'utiliser le chauffage et faites-le inspecter / réparer.

## **Nettoyage et entretien**

Conservez le radiateur en bon état de propreté. Les dépôts de poussière et de saletés dans l'appareil sont une cause fréquente de surchauffe ! Par conséquent, enlevez-les régulièrement. Pour les opérations de nettoyage ou d'entretien,

éteignez le radiateur, retirez la fiche de la prise de courant et laissez refroidir le radiateur.

- Nettoyez régulièrement l'extérieur du radiateur avec un chiffon sec ou un chiffon humide bien essoré. N'utilisez pas de savon corrosif, de sprays, de détergents, d'abrasifs, de cire, de produits lustrants ou toute autre solution chimique !
- Le radiateur ne contient pas d'autres composants qui nécessitent un entretien.

## Élimination



Au sein de l'UE, ce symbole indique que ce produit ne peut être éliminé avec les déchets ménagers habituels. D'anciens appareils contiennent des matériaux précieux recyclables, qui doivent être reconditionnés pour ne pas nuire à l'environnement et à la santé humaine par une collecte incontrôlée des déchets. Par conséquent, nous vous prions de déposer vos anciens appareils dans un point de collecte destiné à cet effet ou de vous adresser au fournisseur où vous avez acheté l'appareil. Ce dernier veillera à ce qu'un maximum de pièces de l'appareil soient réutilisées.

## Déclaration CE

Voir la page 114.

## Tacka

Tack för att du väljer en EUROM enhet. Du har gjort ett bra val! Vi hoppas att han kommer att arbeta till din fulla belåtenhet. För att få ut det bästa av din enhet är det viktigt att du läser och förstår detta instruktionshäfte noggrant och i sin helhet före användning. Ägna särskild uppmärksamhet åt säkerhetsbestämmelser; Som är listade för att skydda dig och din miljö! Håll sedan instruktionshäftet för att konsultera det igen i framtiden. Också hålla förpackningen: det är det bästa skyddet för din enhet under lagring av säsongen. Och om du någonsin överföra enheten till någon annan, vänligen ange instruktionshäftet och förpackningen.

Vi önskar dig mycket roligt med Sani-Towel!

Eurom  
Kokosstraat 20  
8281 JC Genemuiden (NL)  
info@eurom.nl  
www.eurom.nl

Denna handbok har sammanställts med största försiktighet. Ändå förbehåller vi oss rätten att optimera och tekniskt justera dessa bruksanvisningar när som helst. Bilderna som används kan skilja sig åt.

---

## Tekniska data

Typ	Sani-Towel 500	Sani-Towel 750
Spänning	220-240V~50Hz	
Kapacitet	500 W	750 W
Skyddsklass	IP24	
Termostat	+	
Mått	50 x 5 x 85 cm	50 x 5 x 105 cm
Vikt	9,7 kg	12,1 kg

## En elektrisk värmare i badrummet. Går det?

Ja då. Om du följer de följande 3 reglerna när du monterar din badrumsvärmare från Eurom är det säkert.

### **Regel 1**

Eurom badrumsvärmare ska monteras på en fast och stadig plats. Flyttbara värmare får *aldrig* användas i badrummet. Det spelar ingen roll vilken klassificering eller vilket IP-värde den flyttbara värmaren har: flyttbara värmare är *aldrig* lämpliga för användning i badrum.

### **Regel 2**

När du väljer en fast plats för Eurom badrumsvärmare måste du tänka på att manöverknapparna *aldrig* ska kunna användas av en person i badkaret eller duschen. Se alltid till att det finns nog med avstånd mellan badrumsvärmaren och badkars- och duschutrymmet.

### **Regel 3**

Eurom badrumsvärmare får *endast* monteras i zon 3.

I badrum finns en zonindelning med 4 olika zoner (se bilden).

Zon 0 Utrymmet i badkaret och duschkaret.

#### Zon 1 **Alternativ 1: med duschkabin/med badkarsavdelare**

Utrymmet *ovanför* badkaret och *ovanför* duschkabinen (högst 225 cm från golvet)

**Alternativ 2: utan duschkabin/utan badkarsavdelare** (ett draperi är ingen avdelare!)

Utrymmet *ovanför* badkaret och *ovanför* duschkaret (högst 225 cm från golvet) **plus** utrymmet intill badkaret och duschkaret med en radie på 120 cm. Räknat från kanten på badkaret och duschkaret.

#### Zon 2 **Alternativ 1: med duschkabin/med badkarsavdelare**

Utrymmet på 60 cm intill badkaret och duschkaret. Räknat från kanten på badkaret och duschkaret.

**Alternativ 2: utan duschkabin/utan badkarsavdelare** (ett draperi är ingen avdelare!)

I denna situation finns ingen zon 2.

Utrymmet på 60 cm runt kranen till handfatet.

#### Zon 3 Annat utrymme

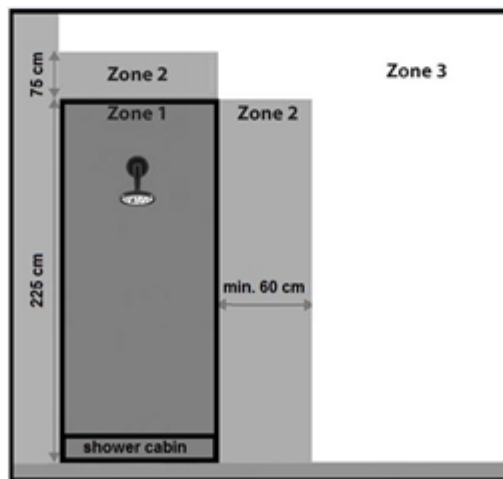
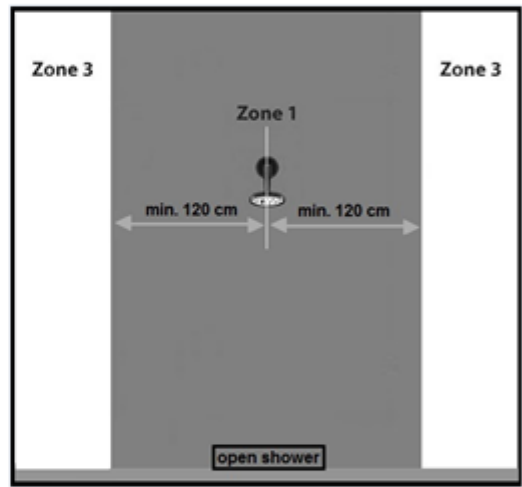
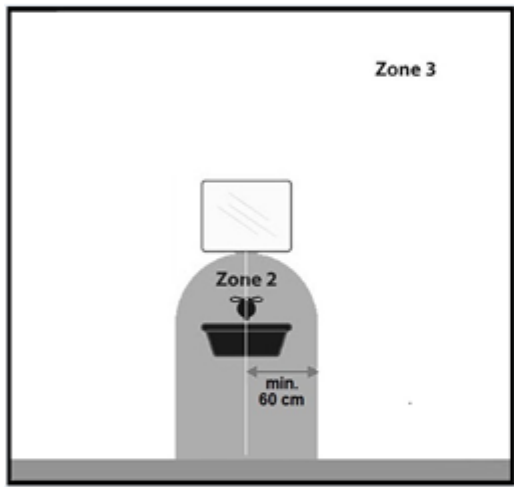
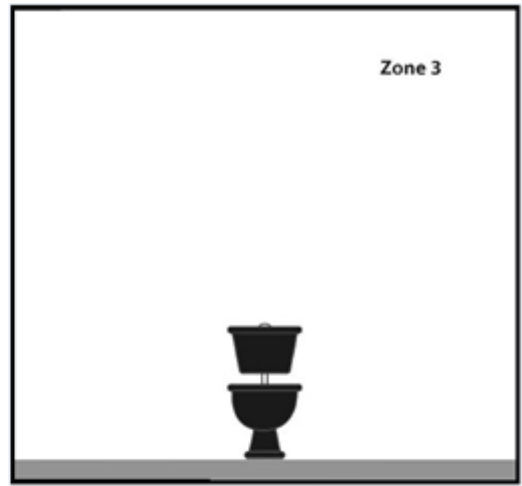
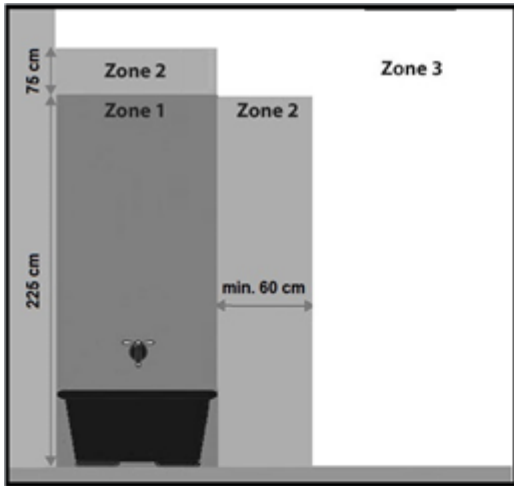

## Varningar elvärmare

### Allmänna säkerhetsvarningar

1. Läs igenom hela denna bruksanvisning noggrant innan du använder (och installerar) apparaten. Spara instruktionsboken så att du kan slå upp saker i den i framtiden och eventuellt ge den vidare.
2. Innan du använder den nya apparaten bör du kontrollera den (inklusive sladd och kontakt) för synliga skador. Använd inte en skadad apparat, utan returnera den till din återförsäljare som byter ut den mot en ny.
3. Vid felaktig användning eller installation finns risk för elektriska stötar och/eller brand.

### Enhetslägesvarningar

1. Använd apparaten aldrig förrän den installerats helt så som beskrivet i bruksanvisningen. Använd aldrig apparaten stående, lutande osv. Sätt inte i kontakten i uttaget innan apparaten står på sin plats och är korrekt installerad.
2. Beakta följande minimiavstånd vid installation:  
Minimiavstånd till taket: 15 cm  
Minimiavstånd till sidoväggar: 15 cm  
Minimiavstånd till golvet: 60 cm  
Minimiavstånd på framsidan: 50 cm
3. Luften runt om apparaten måste kunna cirkulera obehindrat. Placera inte elementet för nära stora föremål och placera det inte under hyllor, skåp, gardiner och liknande. Minimivstånderna från stora föremål som hyllor, skåp osv. till apparatens ovansida, sidor och undersida är desamma som de angivna minimiavstånden till tak, sidoväggar och golv.
4. Apparaten är avsedd att installeras i fuktiga utrymmen såsom badrum, tvättstugor osv. (IP24). Apparaten får endast användas i badrum när den monteras på en fast plats som är **minst 60 centimeter** från tappningsställen och vattentankar (kranar, badkar, dusch, toalett, handfat, pool, osv.) (se teckning zon 3 vid förklaring Installation). Se till att inget vatten kan falla på det och att inget vatten tränger igenom apparaten. Om den ändå skulle hamna i vatten, tag först ur stickkontakten! Använd inte en apparat som fått fukt i sig, utan se till att den repareras. Doppa aldrig ner sladden eller kontakten i vatten eller någon annan vätska och vidrör aldrig apparaten med våta händer.



5. När apparaten installeras i ett badrum måste det ske på sådant sätt att strömbrytarna och andra manövreringsanordningar inte kan vidröras av en person i badkaret eller duschen.
6. Väggen som apparaten monteras på och taket och väggarna inom 1 meter från apparaten får inte bestå av brännbart eller lättantändligt material. Materialet ska kunna tåla minst 125°C utan att skadas, smälta, deformeras eller fatta eld. Kontrollera regelbundet att väggen och taket inte blir för varma – det kan leda till fara!
7. Använd apparaten endast när den sitter fast ordentligt. Se till att alltid använda monteringsmaterial som är lämpligt till underlaget. Rådfråga vid behov en expert.
8. Vid väggmontering: blockera aldrig utrymmet mellan apparaten och väggen.
9. Installera aldrig apparaten bakom en dörr eller intill ett öppet fönster där den kan blötas ner av regn.
10. När apparaten ansluts direkt till elanläggningen ska den installeras av en auktoriserad fackman, med hänsyn till gällande lagstiftning och föreskrifter.
11. Installationen måste vara utrustad med en dubbelpolskontakt med en minimikontaktöppning på 3 mm.
12. Placera inte apparaten intill, under eller riktad mot ett vägguttag och placera den inte intill öppen eld eller andra värmekällor.
13. Använd inte apparaten nära eller riktad mot möbler, gardiner, papper eller andra lättantändliga föremål. Håll dem minst 1 meter från apparaten!
14. Använd inte värmefläkten utomhus eller i utrymmen mindre än 5m<sup>3</sup> (Sani-Towel 500) och 7m<sup>3</sup> (Sani-Towel 750).
15. Apparaten innehåller varma och/eller glödande delar. Använd den därför inte i utrymmen där bränsle, färg, eldfarliga vätskor och/eller gaser osv. förvaras. Använd aldrig apparaten i en brandfarlig omgivning, exempelvis i närheten av gasbehållare, gasledningar eller sprejburkar. Det medför risk för brand och explosion!

### **Observera vid användning**

1. Använd inte tillägg/tillbehör till apparaten som inte har rekommenderats eller levererats av tillverkaren.
2. Använd apparaten enbart till det den är avsedd för och på det sätt som beskrivs i denna bruksanvisning.
3. **Vissa av apparatens delar blir mycket heta och kan orsaka brännskador. Var extra uppmärksam när barn, utsatta personer och husdjur befinner sig i närheten av apparaten.**

## **Lämna dem aldrig själva i närheten av en apparat som är påslagen.**

4. Täck eller blockera aldrig apparaten helt. Den blir då överhettad och det uppstår risk för brand.
5. Använd endast de horisontella rören för att torka handdukar etc. Häng aldrig handdukar etc. direkt på apparatens vertikala delar. Kontrollera att enheten inte är helt täckt.
6. Apparaten är endast avsedd för normalt hemmabruk. Använd apparaten bara för uppvärmning av din bostad.
7. Spänning och märkeffekt som är angiven på elementet ska överensstämma med vägguttaget. Det vägguttag som används skall vara jordat och den elektriska installationen ska vara säkrad med en jordfelsbrytare på 30 mA. Strömuttaget ska alltid lätt kunna kommas åt, så att kontakten i nödfall snabbt kan dras ut ur uttaget.
8. För att förhindra överbelastning på elnätet och att säkringar utlöses ska du se till att inga andra apparater är anslutna till samma eluttag apparaten.
9. Dra ut sladden helt innan du sätter i kontakten i uttaget. Se till att kabeln inte kommer i kontakt med någon av apparatens heta delar och förhindra att den inte värms upp på något annat sätt. Lägg inte kabeln under golvbeläggningen, täck inte över den med mattor, löpare eller liknande och håll kabeln borta från områden man ofta går på. Se till att man inte trampar på sladden och att inga möbler är placerade på den. Lägg inte elkabel runt skarpa hörn och rulla inte ihop den för tätt efter användning! Förhindra att elkabeln kommer i kontakt med olja, lösningsmedel och vassa föremål. Kontrollera regelbundet om det finns några skador på kabeln eller kontakten. Vrid eller böj inte elkabeln och vira den inte kring apparaten – det kan göra att isoleringen skadas!
10. Användning av en förlängningskabel är inte tillåten i fuktiga rum.
11. Anslut apparaten endast till ett fast strömuttag. Det är inte tillåtet att använda en kopplingsbox / bordsuttag.
12. Vid användningen kan kontakten kännas varm. Det är normalt. Om den känns väldigt varm är det antagligen fel på strömuttaget. Kontakta din elektriker.
13. Stäng alltid av enheten med huvudströmbrytaren först och dra sedan ut kontakten ur uttaget. Stäng aldrig av apparaten genom att dra ur kontakten!

14. Se till att främmande föremål inte hamnar i apparaten via strålnings-, ventilerings- eller avgasöppningarna. Detta kan orsaka elektriskt överslag, brand eller skador.
15. Lämna aldrig apparaten utan uppsikt när den är påslagen. Stäng först av den och ta sedan ur stickkontakten. Ta alltid ur kontakten när apparaten inte används! Dra i stickkontakten, drag aldrig i elkabeln!
16. Denna apparat kan, utöver manuell användning, även användas med timer. Se till att beakta alla säkerhetsföreskrifter oberoende hur du väljer att använda apparaten! Använd inte enheten med en extra klockan, timer, volymkontroll eller någon annan enhet som automatiskt slår på enheten.
17. Apparaten blir varm vid användning. Vidrör aldrig apparaten under eller direkt efter användning. Det orsakar brännskador.
18. Rör aldrig apparaten med våta händer.

### **Vem får använda apparaten**

1. Barn under 3 år måste hållas utom räckhåll om de inte hålls under noga uppsikt.
2. Barn som är mellan 3 och 8 år gamla får endast stänga av och sätta på apparaten om den står eller är installerad på sin vanliga plats för drift och barnen hålls under uppsikt och har fått instruktioner gällande säker användning av apparaten och är införstådda med vilka faror som kan uppstå. Barn som är mellan 3 och 8 år gamla får inte stoppa in stickkontakten i uttaget, inte ställa in apparaten eller rengöra den och inte utföra något underhåll.
3. Denna apparat kan användas av barn som är äldre än 8 år, de med minskad rörlighet, sensorik eller andra mindre förmedlade när de har bekantat sig och under tiden som de hålls under uppsikt eller när de fått instruktioner gällande säker användning av apparaten och är införstådda med vilka faror som kan uppstå.
4. Barn får inte rengöra eller underhålla apparaten utan uppsikt.
5. Barn får inte leka med apparaten.

### **Observera vid underhåll**

1. Apparaten ska alltid hållas ren. Damm, smuts och/eller avlagringar är en vanlig orsak till överhettning. Se till att dessa avlagringar regelbundet avlägsnas.
2. Stäng alltid av apparaten, tag ut kontakten ur uttaget, stäng av dubbelpolbrytaren och låt apparaten svalna när:
  - du rengör apparaten.
  - användare utför underhåll på enheten.

- du vidrör apparaten.
- 3. Sätt inte på apparaten när du upptäcker skador på den, elkabeln eller kontakten, när apparaten inte fungerar som den ska, om du hör konstiga ljud, känner någon lukt eller får syn på rök, om apparaten har ramlat omkull eller när det finns tecken på någon annan defekt. Ta omedelbart ut kontakten ur uttaget. Lämna hela apparaten till leverantören eller till en auktoriserad elektriker för kontroll och/eller reparation. Be alltid om originaldelar.
- 4. Apparaten får bara öppnas och/eller repareras av auktoriserade och kvalificerade personer. Utför aldrig reparationer själv på apparaten. Det kan vara farligt! Reparationer utförda av obehöriga eller förändringar av apparaten medför att apparaten inte längre är damm- och vattentät, vilket i sin tur medför att garantin och tillverkarens ansvar upphör att gälla.
- 5. Om elkabeln har skadats ska den, för att förhindra fara, bytas ut av tillverkaren, dennes servicemedarbetare eller personer med liknande kvalifikation.

Följs inte instruktionerna 3,4 och 5 kan följden bli skador, brand och/eller personskador. Det medför att garantin utgår direkt, och leverantören, importören och/eller tillverkaren inte har något ansvar för några konsekvenser.

## Beskrivning

1. Uppvärmningsrör
2. Handduksuppvärmningsrör
3. Manöverpanel med LED-skärm
4. Temperaturvisning
5. Standby
6. Lägesknapp
7. +-knapp: Höja temperaturen
8. --knapp: Sänka temperaturen
9. Timerinställningsknapp
10. Standby indikator
11. Komfortläge indikator
12. Uppvärmningsstatus indikator
13. ECO-läge indikator

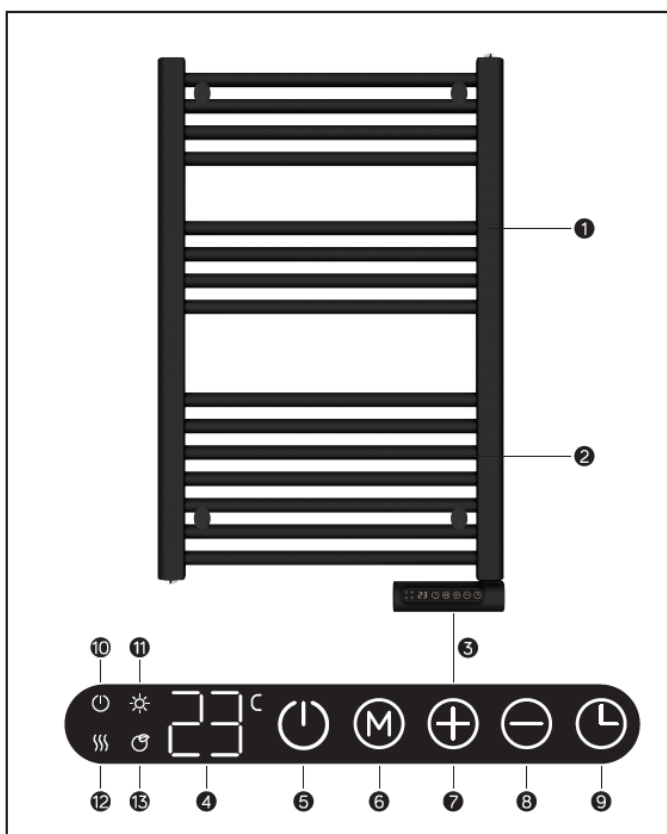

## Installation

- Ta bort allt förpackningsmaterial och förvara det utom räckhåll för barn.
- När förpackningsmaterialet är borttaget ska du kontrollera om apparaten är skadad eller om den uppvisar andra tecken på fel, defekter, störningar och dylikt. Vid osäkerhet ska du inte använda apparaten utan kontakta din leverantör för kontroll eller utbyte.
- Välj en solid, jämn helt vertikal vägg av ej brännbart och ej smältande material på vilken du monterar elementet (inte trä, syntetmaterial och liknande!).
- **Välj en lämplig plats för apparaten med tanke på allvarningar som nämnts tidigare i denna bruksanvisning.**
- **Montera apparaten enligt den medföljande monteringsritningen.**
- **För din egen säkerhet måste apparatens plats väljas så att apparaten inte kan nås från badkaret, duschen, handfatet eller liknande.**
- Nu är din värmare redo att användas.

## Installation och användning

Se till att värmaren är avslagen. Sätt nu i stickkontakten i ett korrekt 220–240 V/50 Hz-vägguttag eller sätt den tvåpoliga brytaren på 'på'.



Slå på värmaren genom att trycka på på-/av-knappen. Kontrolllampan på displayen tänds.

Du kan ställa in önskad temperatur genom att trycka på knapparna ⊕ och ⊖.

### Inställning av dag/tid

- Håll knappen ⌚ intryckt i 3 sekunder för att ställa in dag och tid.
- På displayen visas 'd'. Tryck på ⊕ och ⊖ för att välja dag.

1	Måndag
2	Tisdag
3	Onsdag
4	Torsdag
5	Fredag
6	Lördag
7	Söndag

- Tryck på knapparna ⌚ för att bekräfta dag och för att ange tid. På displayen visas .
- Använd ⊕ och ⊖ för att ställa in den aktuella tiden.
- Tryck på knapparna ⌚ för att bekräfta tiden och för att ange minut. På displayen visas .
- Använd ⊕ och ⊖ för att ställa in aktuell minut.
- Tryck på knappen ⌚ för att bekräfta allt.

Observera: Dag och tid återställs till fabriksinställningarna när det inte finns någon strömförsörjning.

### Uppvärmningsstatus

- Tryck på knappen **(M)** för att öppna lägesinställningarna. När du trycker på **(M)** bläddrar uppvärmningsläget mellan lägena nedan:

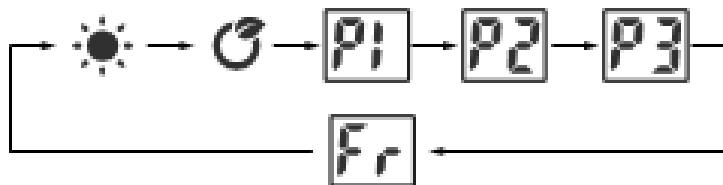

- ☀️** Komfortläge: tryck på **(+)** och **(-)** för att ställa in temperaturen på mellan 5 °C och -35 °C.
- ♻️** ECO-läge: tryck på **(+)** och **(-)** för att ställa in temperaturen på mellan 1 °C och 31 °C.  
OBS: ECO-läge = komfortläge -4 °C.
- Fr** Antifrysläge: måltemperaturen för antifrysläget är 7 °C. Temperaturen kan inte justeras i detta läge.

### P1/P2/P3: inställning av uppvärmningsprogram

OBS: bilderna 1 till och med 5 används endast i åskådliggörande syfte och är inte markerade på displayen.

OBS: om inställningarna för dag och tid inte är fullständiga eller inställda ombeds du att slutföra eller ställa in dem den första gången du går in på programinställningarna P1/P2/P3.

*P1*

*måndag-söndag, ej justerbart program*



Bild 1

Komfortläge 00:00–1:00, **☀️** ECO-läge **♻️** 01:00–07:00 och komfortläge **☀️** 07:00–00:00.

## P2

måndag–fredag och lördag–söndag (ej justerbart program)

(måndag–fredag)



Bild 2

00:00–01:00: komfortläge ☀️, 01:00–05:00: ECO-läge 🌿, 05:00–09:00: komfortläge ☀️, 09:00–19:00: ECO-läge 🌿, 19:00–00:00: komfortläge ☀️.

(lördag–söndag)



Bild 3



00:00–01:00: komfortläge ☀️, 01:00–08:00: ECO-läge 🌿, 08:00–11:00: komfortläge ☀️, 11:00–13:00: ECO-läge 🌿, 13:00–16:00: komfortläge ☀️, 16:00–20:00: ECO-läge 🌿, 20:00–00:00: komfortläge ☀️.

## P3



Inställbar programinställning

1. Håll knappen **(M)** intryckt i 3 sekunder i P3-läget för att ställa in dag.
2. På displayen visas **d1**. Ställ in dagar **d1–d7** med hjälp av knapparna **(+)** och **(-)** (måndag–söndag). Tryck på **(M)**-knappen för att bekräfta och ange timinställningen.
3. På displayen visas **00**. Ställ in tid mellan 00 och 24 timmar med hjälp av knapparna **00**, knappen **(+)** och **(-)**
4. Tryck på **(M)** för att välja önskat uppvärmningsläge för varje timme: komfortläge ☀️, ECO-läge 🌿 eller antifrysläge (ingen symbol).
5. Upprepa de fyra ovanstående punkterna tills du har genomfört det för alla dagar och tider.  
OBS: Efter att ha ställt in uppvärmningsläget på före 23:00 trycker du på **(+)** för att gå tillbaka till dagsinställningen.  
OBS: När **d7** visas på skärmen trycker du på **(+)** för att avsluta alla inställningar. På displayen visas **P3**.



### Timerfunktion



Tryck på knappen  en gång så visas '0h' på displayen och fortsätter att blinka. Tryck på knapparna  och  för att ställa in timern på mellan 0 och 9 timmar. Vänta i 3 sekunder för att bekräfta inställningen.

På följande sätt kan man enkelt ställa in timerfunktionen:

Tryck på knappen  en gång så visas '0h' på displayen. Tryck på knappen  en gång till för att ställa in timern och bläddra mellan 2 timmar, 4 timmar och 8 timmar.

### Öppet fönster-funktion

Tryck på  och -knappen tillsammans, skärmen visar , sedan kommer den tillbaka till visning av måltemp efter 3 sekunder (om det finns timer, visa återstående tid), vilket innebär att den öppna fönsterfunktionen är redo.

För att stänga av öppna fönster fungerar fullständigt: Tryck på  och -knappen tillsammans, skärmen visar  och sedan återgår visning av måltemp efter 3 sekunder.

## **Säkerhetsåtgärder**

### Överhettningsskydd

Vid intern överhettning stänger överhettningsskyddet av värmaren. Detta kan hända när värmaren inte kan avge tillräckligt med värme eller inte kan ta in tillräckligt med frisk luft. Som tidigare nämnts orsakas detta av (delvis) övertäckning av värmaren, uppställning för nära, till exempel, en vägg osv. När värmaren har kylts ner ordentligt, kommer den i princip att starta igen automatiskt, men om du inte avlägsnar orsaken till avstängningen kommer denna förmodligen att upprepas. Regelbunden överhettning kan leda till irreparabla skador. Om överhettningsskyddet stänger av värmaren ska du slå av på-/av-knappen  på displayen, dra ut kontakten ur uttaget eller stänga av den tvåpoliga brytaren. Låt värmaren svalna. Åtgärda orsaken till överhettning och använd värmaren som vanligt. Om du inte kan hitta och åtgärda orsaken och överhettningen upprepas ska du sluta använda värmaren och lämna in den för kontroll/reparation.

## **Rengöring och underhåll**

Håll elementet rent. Avlagringar av damm och smuts 750W elementet är en vanlig orsak till överhettning! Dessa bör du därför regelbundet avlägsna. Stäng av elementet före rengöring eller underhåll, tag ur stickkontakten ur vägguttaget och låt elementet kallna.

- Torka regelbundet av elementets utsida med en torr eller nästan torr duk. Använd inte aggressiva rengöringsmedel, spray, rengörare eller slipande medel, vax, polish eller kemiska lösningar!
- Elementet består inte av några andra delar som kräver underhåll.



## Avfallshantering

Inom EU innebär denna symbol att produkten inte får kastas som vanliga hushållssopor. Gammal utrustning innehåller värdefulla material, lämpligt för recycling. Dessa material bör göras tillgänglig för återvinning för att förhindra negativ påverkan på hälsa och miljö p.g.a. okontrollerad sophämtning. Vänligen lämna därför gammal utrustning till därför avsedda insamlingsställen. Alternativt, kontakta den ursprungliga leverantören som kan se till att så många komponenter som möjligt kan återvinnas.



## CE-deklaration

Se sidan 114.

## Děkujeme

Děkujeme, že jste se rozhodli pro zařízení EUROM. Vybrali jste si dobře! Doufáme, že budete spokojeni s jeho fungováním.

Aby vám toto zařízení sloužil co nejlépe, je důležité si před použitím pozorně přečíst celý tento návod a porozumět uvedeným pokynům. Přečtěte si zejména bezpečnostní pokyny: slouží k ochraně vás a vašeho prostředí.

Návod uschovejte na bezpečném místě pro budoucí potřebu. Uchovávejte také balení: to je nejlepší ochrana pro vaše zařízení během mimo sezónu ukládání. A pokud zařízení někdy předáte někomu jinému, předejte novému majiteli i návod a obal.

Přejeme vám hodně zábavy s Sani-Towel!

Eurom  
Kokosstraat 20  
8281 JC Genemuiden (NL)  
info@eurom.nl  
www.eurom.nl

Tato příručka byla sestavena s maximální péčí. Nicméně si vyhrazujeme právo kdykoli optimalizovat a technicky upravovat tento návod k obsluze. Použité obrázky se mohou lišit.

---

## Technické údaje

<b>Typ</b>	<b>Sani-Towel 500</b>	<b>Sani-Towel 750</b>
Napájecí napětí	220-240V~50Hz	
Výkon	500 W	750 W
Třída ochrany	IP24	
Termostat	+	
Rozměry	50 x 5 x 85 cm	50 x 5 x 105 cm
Hmotnost	9,7 kg	12,1 kg

## Je možné do koupelny nainstalovat elektrický ohřívač?

Ano, je to bezpečné, pokud budete postupovat podle následujících 3 pravidel při instalaci koupelnového topení Eurom.

### **Pravidlo číslo 1**

Koupelnové topení Eurom musí být bezpečně instalováno v pevné poloze. Pohyblivý ohřívač *nesmí být nikdy* použit v koupelně. Bez ohledu na klasifikaci nebo IP hodnotu pohyblivého ohřívače, není pohyblivá kamna *nikdy* vhodná pro použití v koupelně.

### **Pravidlo číslo 2**

Při výběru místa, kde bude koupelnové topení Eurom trvale nainstalováno, je třeba mít na paměti, že tlačítka pro jeho ovládání nemůže *osobanikdy* použít při koupání ve vaně nebo sprchování. Proto nechte vždy dostatečnou vzdálenost mezi koupelnovým topením a vanou a sprchou.

### **Pravidlo číslo 3**

Koupelnové topení Eurom lze nainstalovat *pouze* v zóně 3.

Koupelna má rozložení zóny se 4 různými zónami (viz obrázek).

Zóna 0      Prostor ve vaně a sprše.

Zóna 1      **opce 1: S přepážkou mezi sprchou / vanou a zdí**

Prostor *nad* vanou a *nad* sprchou (maximálně 225 cm od podlahy)

**opce 2: Žádná přepážka mezi sprchou / vanou a zdí** (záclona není přepážka!)

Prostor *nad* vanou a *nad* sprchou (maximálně 225 cm od podlahy) **a** prostor vedle vany a sprchy s poloměrem 120 cm. Počítání od okraje vany a okraje sprchy.

Zóna 2      **opce 1: S přepážkou mezi sprchou / vanou a zdí**

Prostor vedle vany a sprchy s poloměrem 60 cm. Počítání od okraje vany a okraje sprchy.

**opce 2: Žádná přepážka mezi sprchou / vanou a zdí** (záclona není přepážka!)

V tomto případě neexistuje žádná zóna 2

60 cm prostoru kolem kohoutku umyvadla

Zóna 3      Další prostor

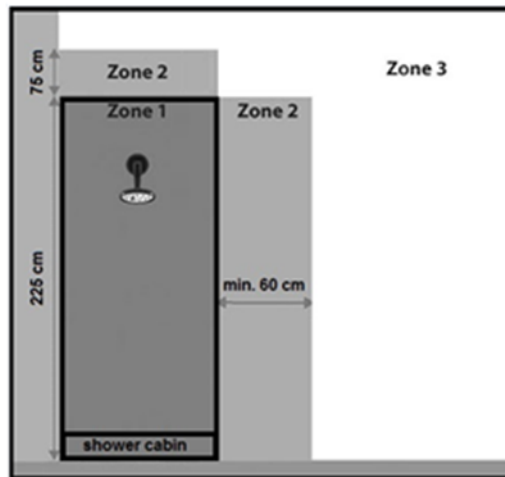
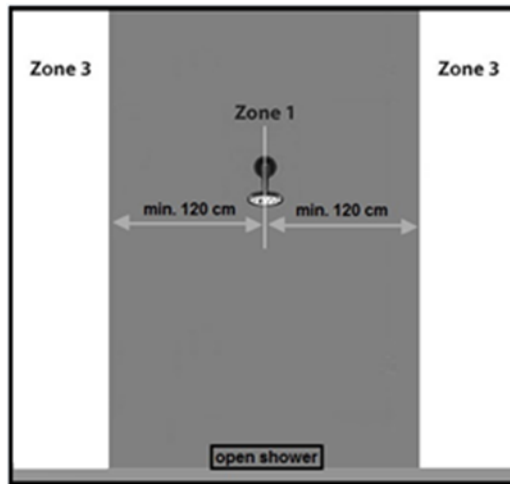
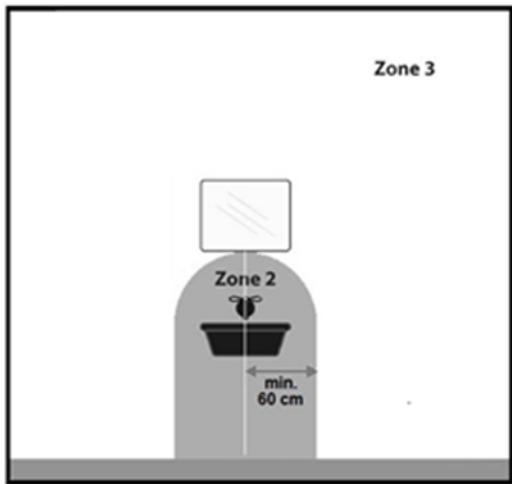
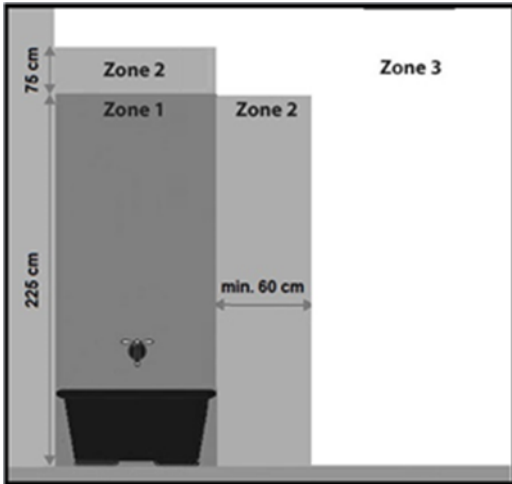

## Varování týkající se elektrických topidel

### Obecná bezpečnostní varování

1. Před použitím (a eventuálně instalací) tohoto přístroje si pečlivě přečtěte tyto pokyny k použití. Návod k použití si pečlivě uschovejte pro další použití v budoucnu a eventuální předání dalšímu uživateli.
2. Před prvním použitím nového přístroje proveďte důkladnou kontrolu (včetně kabelu a zástrčky), hledejte jakékoli viditelné poškození. Poškozený přístroj nepoužívejte a vraťte jej dodavateli a žádejte výměnu.
3. Nesprávné používání či instalace mohou vést k riziku zasažení elektrickým proudem a/nebo riziku vzniku požáru.

### Upozornění na polohu zařízení

1. Přístroj nepoužívejte, dokud není plně nainstalován tak, jak je popsáno v tomto návodu k použití. Přístroj nepoužívejte volně postavený, opřený apod. Zástrčku nezapojujte do elektrické zásuvky, dokud není přístroj definitivně umístěn a správně nainstalován na určeném místě.
2. Během instalace dodržte následující minimální vzdálenosti:  
Minimální vzdálenost ke stropu: 15 cm  
Minimální vzdálenost ke stěnám: 15 cm  
Minimální vzdálenost k podlaze: 60 cm  
Minimální vzdálenost vpředu: 50 cm
3. Kolem přístroje musí volně cirkulovat vzduch. Neumísťujte přístroj příliš blízko k velkým předmětům a pod polic, skříně, záclony apod. Minimální vzdálenost od velkých předmětů, jako jsou police, skříně apod. od horní strany, bočních stran a spodní strany přístroje je stejná jako výše uvedené minimální vzdálenosti k stropu, stěnám a podlaze.
4. Tento přístroj je vhodný k instalaci do vlhkých místností, jako jsou koupelny, umývárny apod. (stupeň ochrany IP24). Přístroj lze používat v koupelnách pouze v případě, že je namontován na stálém místě a je v **minimální vzdálenosti 60 cm** od vodních kohoutků a nádrží (kohoutek, sprcha, vana, toaleta, umyvadlo, bazén apod.) (viz výkresová zóna 3 s vysvětlením Instalace). Zajistěte, aby na něj nemohla spadnout voda a aby do zařízení nepronikla žádná voda.. Pokud by se náhodu do přístroj někdy dostala voda, nejprve vždy odpojte napájecí kabel ze zásuvky! Přístroj, do kterého vnikla voda, okamžitě přestaňte používat a zanechte jej k opravě. Nikdy přístroj, kabel ani zástrčku neponořujte

do vody nebo jiných kapalin nikdy se přístroje nedotýkejte mokřima rukama.

5. Při instalaci do koupelny musí být přístroj instalován tak, aby na spínače a další ovládací prvky nebylo možné dosáhnout z vany či sprchy.
6. Stěny, na které přístroj montujete a strop a stěny ve vzdálenosti do 1 m od přístroje musejí být z nehořlavých nebo těžce zapálitelných materiálů. V každém případě musí materiál odolávat teplotám minimálně 125°C, aniž by docházelo k jeho tavení, hoření, deformaci či zapálení. Pravidelně kontrolujte, že se stěna či strop nepřehřívají, což by mohlo být nebezpečné!
7. Přístroj používejte až ve chvíli, kdy je řádně připevněný. Vždy použijte pouze montážní materiál vhodný pro daný povrch: v případě potřeby se poradte s odborníkem.
8. Při montáži přístroje: nikdy neblokujte prostor mezi přístrojem a stěnou.
9. Přístroj nikdy neinstalujte za dveře či do blízkosti otevřeného okna, kde by mohlo dojít k zasažení deštěm a tím navlhnutí přístroje.
10. Pokud přístroj připojujete přímo na síťovou elektroinstalaci, musí instalaci provést k tomu oprávněný odborný technik, přičemž musí dodržet všechny platné zákony, předpisy a vyhlášky.
11. Instalace musí být vybavena dvoupólovým vypínačem s minimálním kontaktním otvorem 3 mm.
12. Přístroj neumísťujte do blízkosti, pod nebo nasměrované na elektrickou zásuvku, ani do blízkosti otevřeného ohně či zdrojů tepla.
13. Přístroj nasměřujte na a nepoužívejte v blízkosti nábytku, závěsů a záclon, papíru či jiných hořlavých materiálů. Tyto materiály udržujte ve vzdálenosti alespoň 1 m od zařízení!
14. Nepoužívejte kamna ve venkovních prostorách ani v prostorách menších než 5m<sup>3</sup> (Sani-Towel 500) a 7m<sup>3</sup> (Sani-Towel 750).
15. Přístroj obsahuje vnitřní horké a/nebo žhavé a jiskřivé části. Proto jej nepoužívejte v prostředích, kde se skladují paliva, laky, hořlavé kapaliny a/nebo plyny atd. Přístroj nepoužívejte v hořlavých prostředích jako např. v blízkosti čerpacích stanic, palivových potrubí či plechovek se spreji. Vzniklo by tím riziko výbuchu a riziko vzniku požáru!

### **Varování týkající se používání**

1. S přístrojem nepoužívejte žádné příslušenství / přídatné prvky, které neschválil, nedoporučil či nedodal dodavatel přístroje.

2. Příklad použijete pouze k účelu, k němuž byl navržen, a způsobem popsaným v příručce.
3. **Některé části přístroje se zahřívají na velmi vysokou teplotu a mohou způsobit popálení. Pokud se v blízkosti přístroje pohybují děti, zranitelné osoby či domácí zvířata, věnujte jim zvýšenou pozornost. Nikdy je nenechte u pracujícího přístroje samotné.**
4. Nikdy nezakrývejte nebo neblokuje zařízení úplně, došlo by k jeho přehřátí a vzniku rizika požáru.
5. Vodorovné trubky používejte pouze k sušení ručníků atd. Ručníky atd. Nikdy nezavěšujte přímo na svislé části spotřebiče. Ujistěte se, že přístroj není zcela zakryt.
6. Tento přístroj je určen pouze pro běžné domácí použití. Příklad použijete pouze k (při) vytápění uvnitř domu.
7. Napětí a frekvence uvedené na přístroji musí odpovídat napětí a frekvenci použité stěnové zásuvky. Použitá stěnová zásuvka musí být uzemněná a elektroinstalace musí být chráněna 30mA ochranným jističem. Stěnová zásuvka, kterou hodláte použít, musí být vždy snadno přístupná, aby bylo v případě nouze možné rychle a snadno odpojit zástrčku.
8. Aby se zabránilo přetěžování a vyhoření pojistek, nepřipojujte další zařízení do stejné zásuvky, kde je připojen tento přístroj.
9. Před zapojením napájecího kabelu do zásuvky rozviňte celý napájecí kabel a ujistěte se, že kabel není ve styku se zahřívajícími se částmi přístroje a nemůže nijak dojít k jeho zahřátí. Napájecí kabel nevedte pod koberec, nepřikrývejte jej rohožemi, koberečky apod. a udržujte jej mimo trasy, kudy chodí lidé. Ujistěte se, že na kabel nikdo nešlápne a že na něm nestojí žádný nábytek. Napájecí kabel nevedte kolem ostrých rohů a po použití jej nesvinujte nahusto, aby nedošlo k jeho zlomení! Zabraňte tomu, aby napájecí kabel přišel do styku s olejem, rozpouštědly či ostrými předměty. Pravidelně kontrolujte, zda nedošlo k poškození napájecího kabelu a zástrčky. Napájecí kabel nezamotávejte ani nepřehýbejte a nenamotávejte jej na přístroj, mohlo by dojít k poškození izolace.
10. Ve vlhkých místnostech není dovoleno používat prodlužovací kabel. Příklad připojujte vždy pouze k pevné elektrické zásuvce. Nepoužívejte rozvodné/svorkové skříně, prodlužovací přívody apod.
11. Použití propojovací skříňky / zásuvky stolu není dovoleno.. Obráťte se na kvalifikovaného elektrotechnika.

12. Příklad vždy nejprve vypněte hlavním spínačem a poté odstraňte zástrčku ze stěnové zásuvky. Nikdy přístroj nevypínejte vytažením zástrčky ze stěnové zásuvky!
13. Zabraňte vniknutí cizích těles do přístroje skrz vyzařovací/ventilační mřížku či výstupní otvory. Mohlo by totiž dojít k zasažení elektrickým proudem, vzniku požáru nebo vzniku škod.
14. Nikdy nenechávejte zapnutý přístroj bez dozoru. Pokud odcházíte, vždy přístroj nejprve vypněte a odpojte ze zásuvky. Pokud přístroj nepoužíváte, vždy odpojte zástrčku ze zásuvky! Odpojování vždy proveďte za tělo zástrčky, nikdy netahejte za kabel!
15. Tento přístroj lze kromě manuálního ovládání používat také s časovačem. Bez ohledu na to, jaký způsob ovládání použijete, vždy musí být dodrženy veškeré bezpečnostní předpisy a pokyny! Nepoužívejte zařízení s dalším hodiny, časovačem, ovladačem hlasitosti nebo jiným zařízením, které přístroj automaticky zapne.
16. Příklad se během používání zahřívá. Během používání a chvíli po vypnutí se přístroje nedotýkejte: došlo by ke vzniku popálenin!
17. Nikdy přístroj neobsluhujte s mokřýma rukama.

### **Kdo může přístroj používat**

1. Děti mladší 3 let udržujte v dostatečné vzdálenosti od přístroje, pokud nejsou pod neustálým dohledem.
2. Děti od 3 do 8 let smí přístroj zapínat a vypínat pouze v případě, že je nainstalovaný v běžné pracovní poloze, a v případě, že jsou pod dohledem dospělého nebo byly poučeny o bezpečném použití přístroje a chápou související rizika. Děti od 3 do 8 let nesmí zapojovat napájecí kabel do zásuvky, ovládat přístroj, čistit jej či provádět jakoukoli uživatelskou údržbu.
3. Příklad mohou používat děti od 8 let a osoby se sníženými fyzickými, smyslovými či mentálními schopnostmi nebo osoby s nedostatkem zkušeností a znalostí, avšak pouze pokud jsou pod dohledem nebo jim byly sděleny pokyny týkající bezpečné obsluhy přístroje a pokud chápou související rizika.
4. Dětem bez dozoru je zakázáno přístroj čistit a provádět jakoukoli údržbu.
5. Děti si nesmějí s přístrojem hrát.

### **Varování týkající se údržby**

1. Udržujte přístroj čistý. Prach, nečistoty a/nebo nánosy jsou nejčastějším důvodem přehřátí přístroje. Pravidelně proto veškeré nánosy a nečistoty odstraňujte.



2. Příklad nejprve vypněte, odpojte ze zásuvky, vypněte dvoupólový spínač a nechte vychladnout vždy, když chcete:
  - přístroj čistit,
  - provádět uživatelskou údržbu přístroje,
  - na přístroj sáhnout.
3. Pokud si všimnete jakéhokoli poškození přístroje, napájecího kabelu nebo zástrčky, popř. jakékoli poruchy, nezvyklého hluku, zápachu či kouře vycházejícího z přístroje, či pokud došlo k pádu přístroje, přestaňte přístroj používat a nezapínejte jej. Okamžitě vytáhněte zástrčku ze zásuvky. Celý přístroj odнесите zpět dodavateli nebo kvalifikovanému elektrotechnikovi ke kontrole a/nebo opravě. Vždy požadujte originální náhradní díly.
4. Příklad smí otevírat a/nebo opravovat pouze k tomu oprávněná a kvalifikovaná osoba. Neprovádějte žádné opravy přístroje sami, je to velmi nebezpečné! Opravy provedené neoprávněnými osobami nebo úpravy přístroje vedou k narušení vodotěsnosti a prachotěsnosti přístroje a ruší záruku výrobce a jeho odpovědnost.
5. Pokud je napájecí síťový kabel poškozený, musí jeho výměnu provést výrobce, jeho servisní zástupce nebo osoba s podobnou kvalifikací, aby se zabránilo vzniku nebezpečných situací.

Nedodržení bodů 3,4,5 může způsobit škody, požár a/nebo poranění osob. Současně nedodržení těchto bodů ruší záruku a výrobce, dodavatel a/nebo dovozce nepřijímají žádnou odpovědnost za takové následky.

## Popis

1. Topné potrubí
2. Sušáky ručníků
3. Ovládací panel s LED displejem
4. Displej teploty
5. Pohotovostní tlačítko
6. Tlačítko režimu
7. + Tlačítko: 'Zvyšte teplotu'
8. - Tlačítko: 'Snižte teplotu'
9. Tlačítko nastavení časovače
10. Pohotovostní režim indikátor
11. Komfortní režim indikátor
12. Stav vytápění indikátor
13. Ekologický režim indikátor

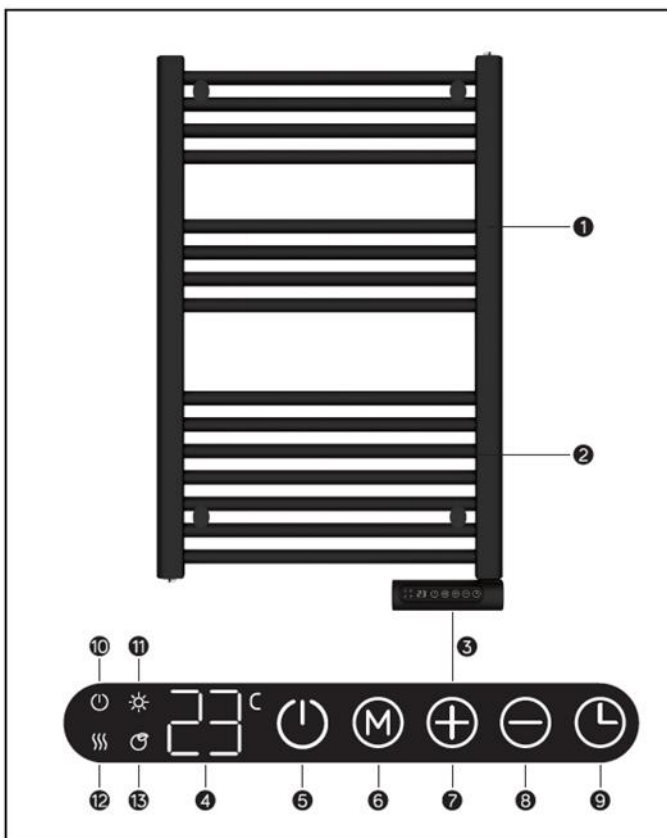

## Instalace

- Odstraňte veškerý obalový materiál a uchovávejte mimo dosah dětí.
- Po vyjmutí obalu zkontrolujte zařízení, zda není poškozeno nebo vykazuje známky závady / poškození / poruchy. Nepoužívejte zařízení, pokud máte nějaké pochybnosti o jeho správnosti, ale obraťte se na svého dodavatele za účelem kontroly / výměny.
- Vyberte si pevnou, rovnou a kolmou zed' z nehořlavého a netavícího materiálu (tj. nikoliv ze dřeva, syntetického materiálu nebo podobně!), na kterou umístíte sušičku.
- **Vyberte vhodnou polohu zařízení s ohledem na všechna bezpečnostní opatření uvedená v tomto návodu k obsluze.**
- **Instalujte zařízení podle přiloženého instalačního výkresu.**
- **Pro vaši vlastní bezpečnost zvolte místo, kde nebude možné dotknout se zařízení, když jste ve vaně, pod sprchou nebo za umyvadlem atd.**
- Vaše sušička je nyní připravena k použití.

## První použití zařízení a jeho provoz.

Ujistěte se, že je sušička vypnutá. Zasuňte zástrčku do správně fungující zásuvky, která má napětí 220-240V / 50Hz, nebo zapněte dvoupólový spínač.



Zapněte sušičku stisknutím tlačítka on/ offa rozsvítí se kontrolka na displeji.

Stisknutím  $\oplus$  a/nebo  $\ominus$  tlačítek, můžete nastavit požadovanou teplotu.

### Nastavení dne / času

- Stisknutím tlačítka po dobu 3 sekundy  $\ominus$  nastavte den a čas.
- Na displeji se objeví písmeno „d“: stiskněte  $\oplus$  en  $\ominus$  abyste si vybrali den.

1	Pondělí
2	Úterý
3	Středa
4	Čtvrtek
5	Pátek
6	Sobota
7	Neděle



- Stisknutím  $\ominus$  tlačítka potvrďte nastavení dne a zadejte nastavení času: Na displeji se objeví .
- Stisknutím  $\oplus$  a  $\ominus$  pro nastavení správné hodiny
- Stisknutím  $\ominus$  tlačítka potvrďte nastavení hodin a zadejte nastavení minut: Na displeji se objeví .
- Stisknutím  $\oplus$  a  $\ominus$  nastavte správné minuty.
- Stiskněte  $\ominus$  tlačítko pro potvrzení.

Poznámka: Pokud není k dispozici žádné napájení, indikace dne a času se obnoví na tovární nastavení.

### Režim sušení

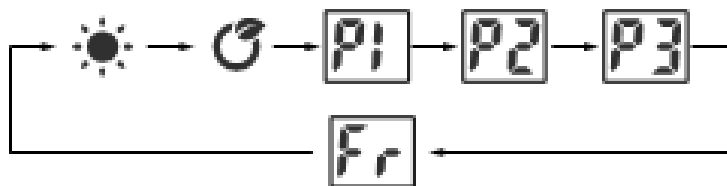
- Stisknutím  $\textcircled{M}$  tlačítka otevřete nastavení režimu. Stisknutím  $\textcircled{M}$  tlačítka spustíte režim sušení v kontinuálním cyklu níže:



-  Komfortní režim; stiskněte  $\oplus$  a  $\ominus$  pro nastavení teploty od 5°C do 35°C.
-  Ekologický režim; stiskněte  $\oplus$  a  $\ominus$  pro nastavení teploty od 1°C do 31°C.  
Poznámka: Ekologický režim = Komfortní režim -4°C.

- **F<sub>r</sub>** Nemrznoucí režim, cílová teplota v nemrznoucím režimu je 7 ° C. V tomto režimu nelze teplotu nastavit.

### P1/P2/P3 nastavení programu sušení

Poznámka: obrázky 1 až 5 jsou pouze ilustrativní, tyto obrázky se na displeji nezobrazují.

Poznámka: pokud nastavení den / čas ještě nebylo dokončeno nebo nastaveno, budete při prvním zadání nastavení programu P1 / P2 / P3 vyzváni, abyste nejprve dokončili nebo nastavili nastavení den / čas.

#### P1

*nepřizpůsobitelný program pondělí - neděle*



Obrázek 1

Od 00:00 do 01:00 ☀️ komfortní režim, od 01:00 do 07:00 🌿 ekologický režim a od 07:00 do 00:00 ☀️ komfortní režim.

#### P2

*Pondělí-pátek a sobota-neděle (nepřizpůsobitelný program)*

(pondělí-pátek)



Obr

ázek 2

Od 00:00 do 01:00 ☀️ komfortní režim, od 01:00 do 05:00 🌿 ekologický režim, od 05:00 do 09:00 ☀️ komfortní režim, od 09:00 do 19:00 🌿 ekologický režim, od 19:00 do 00:00 ☀️ komfortní režim.

(sobota-neděle)



Obrázek 3

Od 00:00 do 01:00 ☀️ komfortní režim, od 01:00 do 08:00 🌿 ekologický režim, od 08:00 do 11:00 ☀️ komfortní režim, od 11:00 do 13:00 🌿 ekologický režim, od 13:00 do 16:00 ☀️ komfortní režim, od 16:00 do 20:00 🌿 ekologický režim a od 20:00 do 00:00 ☀️ komfortní režim.

P3

### Nastavitelné nastavení programu

1. Chcete-li nastavit den, podržte stisknuté tlačítko režimu P3 (M) po dobu 3 sekund.
2. Na displeji se objeví; d1, stiskněte (+) a (-) abyste nastavili dny d1-d7 (pondělí - neděle). Stisknutím (M) tlačítka potvrďte a zadejte nastavení hodin.
3. Na displeji se objeví; 00, stiskněte (+) a (-) abyste nastavili čas od 00 do 24 hodin.
4. Stiskněte (M) pro nastavení požadovaného režimu sušení pro každou hodinu v ☀️ komfortním režimu, 🌿 ekologickém režimu nebo bez znaménka protimrazoém režimu
5. Opakujte výše uvedené 4 kroky, dokud neukončíte program pro každý den a hodinu.

Poznámka: po nastavení režimu sušení na 23:00 se stisknutím tlačítka (+) vrátíte k nastavení dne.

Poznámka: když se na displeji zobrazí d1, dokončete všechna nastavení stisknutím (+): na displeji se zobrazí P3.

### Funkce časovače

Stiskněte jednou (L) tlačítko. Na displeji se zobrazí „0h“ a nepřetržitě bliká.

Stiskněte (+) a (-) buttons to set the timer from 0-9 hours. Počkejte 3 sekundy k potvrzení požadované nastavení.

Rychlý způsob nastavení funkce časovače je následující:

Stiskněte (L) jednou tlačítko. Na displeji se zobrazí '0H' Dalším stisknutím tlačítka (L) vyberte časovač na 2, 4 nebo 8 hodin v nepřetržitém cyklu.

### Funkce otevřeného okna

Stiskněte současně tlačítka (M) a (+), na displeji se zobrazí F0, poté se po 3 sekundách vrátí k zobrazení cílové teploty (pokud existuje časovač, zobrazí zbývající čas), což znamená, že funkce otevřených oken je připraven.

Úplné vypnutí funkce otevřených oken: Stiskněte současně tlačítka (M) a (-), na obrazovce se zobrazí FF, poté se po 3 sekundách zobrazí cílová teplota.

## Ochrana

### Ochrana proti přehřátí

Ochrana proti přehřátí vypne sušičku, pokud je uvnitř zařízení příliš horké. Tato situace může nastat v případě, že ohřívač nemůže uvolnit dostatek tepla nebo nemá dostatek čerstvého vzduchu. Příčinou je obvykle (částečné) zakrytí nebo umístění sušičky příliš blízko ke zdi atd. V zásadě, pokud se sušička dostatečně ochladí, automaticky se obnoví provoz, ale pokud nevyřešíte příčinu, pravděpodobně se znovu vypne. Pravidelné přehřátí může způsobit nenapravitelné poškození. Když vypne ochrana proti přehřátí sušičku, musí se vypnout tlačítko on/off  na displeji, odpojit zástrčku ze zásuvky nebo vypnout dvoupólový vypínač. Nechte sušičku vychladnout. Nyní odstraňte příčinu přehřátí a sušičku uveďte do normálního provozu. Pokud nemůžete najít důvod pro přehřátí sušičky a nadále se přehřívá, přestaňte sušičku používat a vraťte ji ke kontrole / opravě.

## Čištění a údržba

Udržujte topení v čistotě. Usazování prachu a nečistot v přístroji je častou příčinou přehřátí! Proto tyto usazeniny pravidelně odstraňujte. Před čištěním nebo údržbou topení vypněte, vytáhněte zástrčku ze zásuvky a nechte přístroj vychladnout.

- Pečlivě otřete povrch topení suchým, nebo téměř suchým hadříkem. Nepoužívejte agresivní mýdla, spreje, čističe nebo abrazivní prostředky, vosky, lešticí ani chemické roztoky!
- Topení neobsahuje žádné další díly vyžadující údržbu.

## Likvidace



V rámci EU tento symbol označuje, že tento výrobek nesmí být likvidován s běžným domovním odpadem. Vyřazené přístroje obsahují cenné materiály, které mohou a musí být znovu použity, aby se předešlo nepříznivým účinkům na životní prostředí a zdraví v důsledku neregulovaného sběru odpadu. Odevzdávejte proto vyřazené přístroje do určeného sběrného místa nebo se obraťte na dodavatele, kde jste přístroj zakoupili. Ten může zajistit, aby se co nejvíce částí přístroje recyklovalo.

## CE-prohlášení

Viz strana 114.

## Ďakujeme

Ďakujeme, že ste sa rozhodli pre zariadenie EUROM. Vybrali ste si dobre! Dúfame, že budete spokojný s jeho fungovaním.

Aby ste zariadenie čo najlepšie využili, je dôležité, aby ste si pred použitím pozorne a kompletne prečítali tento návod a porozumeli inštrukciám v ňom uvedeným. Prečítajte si najmä bezpečnostné pokyny: slúžia na ochranu vás a vášho prostredia. Návod uschovajte na bezpečnom mieste pre budúce použitie. Uchovávajte tiež obal: to je najlepšia ochrana pre vaše zariadenie počas skladovania mimo sezóny. A ak zariadenie niekedy predáte, odovzdajte novému majiteľovi aj návod a obal.

Prajeme vám veľa zábavy s Sani-Towel!

Eurom

Kokosstraat 20

8281 JC Genemuiden (NL)

info@eurom.nl

www.eurom.nl

Táto príručka bola zostavená s maximálnou starostlivosťou. Napriek tomu si vyhradzujeme právo optimalizovať a technicky upraviť tento návod na obsluhu kedykoľvek. Použité obrázky sa môžu líšiť.

---

## Technické údaje

Typ	Sani-Towel 500	Sani-Towel 750
Napájanie	220-240V~50Hz	
Výkon	500 W	750 W
Trieda ochrany	IP24	
Termostat	+	
Rozmery	50 x 5 x 85 cm	50 x 5 x 105 cm
Hmotnosť	9,7 kg	12,1 kg

## Elektrický radiátor v kúpeľni, je to vôbec možné?

Ale áno, je to možné aj bezpečným spôsobom, ak pri montáži kúpeľňového radiátora Eurom budete dodržiavať nasledovné 3 pravidlá.

### **Pravidlo 1**

Kúpeľňový radiátor Eurom musí byť pevne namontovaný na stálom mieste. V kúpeľni sa *nikdy* nesmie používať prenosný ohrievač. Nezáleží na tom, akú klasifikáciu alebo IP triedu má prenosný ohrievač, takýto ohrievač nie je *nikdy* vhodný na použitie v kúpeľni.

### **Pravidlo 2**

Pri výbere stáleho miesta na umiestnenie kúpeľňového radiátora Eurom musíte počítať s tým, že ovládacie tlačidlá radiátora nikdy nesmie používať osoba, ktorá sa práve nachádza vo vani alebo pod sprchou. Dbajte na to, aby bol dodržané dostatočné odstupy medzi kúpeľňovým radiátorom a priestorom vane a sprchy.

### **Pravidlo 3**

Kúpeľňový radiátor Eurom je možné namontovať *iba* v zóne 3.

Kúpeľňa je rozdelená do 4 rôznych zón (pozri tiež nákres).

Zóna 0      Priestor vo vani a v sprchovom kúte.

Zóna 1      **možnosť 1: So sprchovým kútom / s vaňovou zástenou**  
Priestor nad vaňou a sprchovým kútom (max. do 225 cm od podlahy)  
**možnosť 2: Bez sprchového kúta / Bez vaňovej zásteny** (záves nie je zástena!)  
Priestor nad vaňou a sprchovým kútom (max. do 225 cm od podlahy)  
**plus** Priestor vedľa vane a sprchového kúta v okruhu 120 cm.  
Vzdialenosť sa počíta od okraja vane a okraja sprchového kúta.

Zóna 2      **možnosť 1: So sprchovým kútom / s vaňovou zástenou**  
Priestor vedľa vane a sprchového kúta v okruhu 60 cm. Vzďialenosť sa počíta od okraja vane a okraja sprchového kúta.  
**možnosť 2: Bez sprchového kúta / Bez vaňovej zásteny** (záves nie je zástena!)  
V tomto prípade nie je žiadna zóna 2

Priestor 60 cm okolo vodovodného kohútika na umývadle

Zóna 3      Ostatný priestor



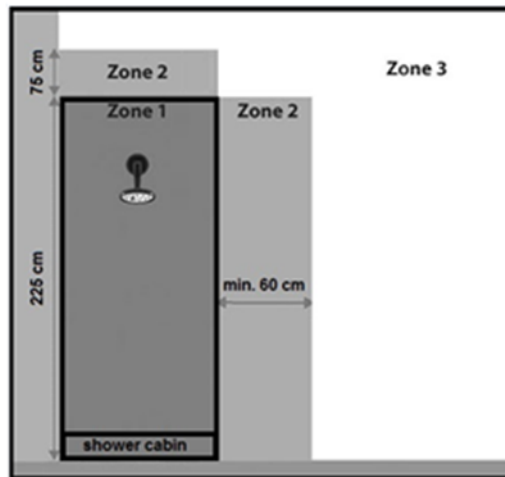
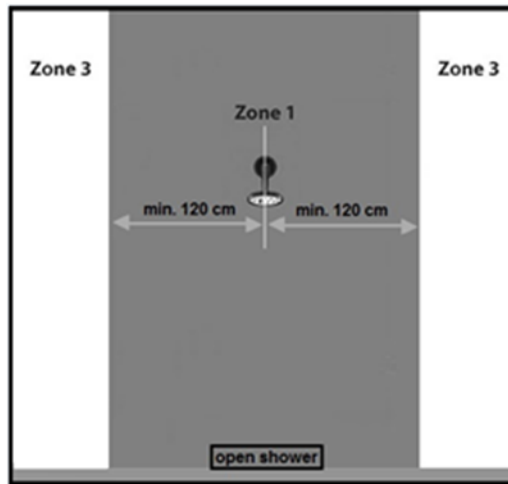
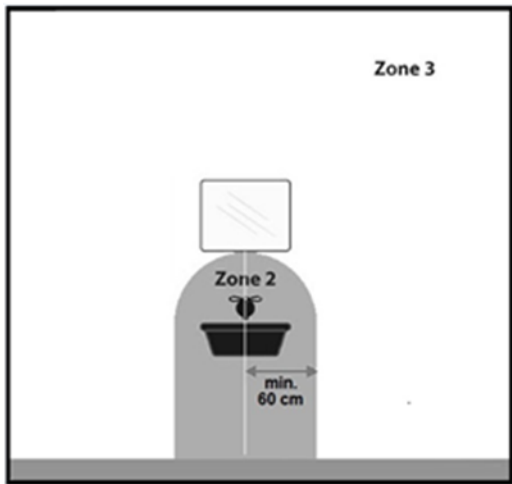

## Upozornenia elektrický ohrievač

### Všeobecné bezpečnostné upozornenie

1. Pred použitím (a príp. montážou) zariadenia si dôkladne a úplne prečítajte tento návod na použitie. Návod na použitie si starostlivo uschovajte pre neskoršie použitie a prípadné posunutie ďalej.
2. Pred použitím skontrolujte nové zariadenia (vrátane kábla a zástrčky), či nie je viditeľne poškodené. Poškodené zariadenie nepoužívajte, ale ho doručte dodávateľovi na výmenu.
3. Nesprávne používanie alebo inštalácia zvyšujú riziko zasiahnutia elektrickým prúdom a/alebo požiaru.

### Upozornenia na polohu zariadenia

1. Zariadenie nepoužívajte predtým, ako je úplne namontované podľa pokynov v tomto návode na použitie. Zariadenie nikdy nepoužívajte postojacky, alebo keď sa opiera a pod. Nevkladajte zástrčku do elektrickej zásuvky predtým, ako je zariadenie na svojom definitívnom mieste a je správne namontované.
2. Pri montáži dodržiavajte tieto minimálne odstupy:  
Minimálny odstup od stropu: 15 cm  
Minimálny odstup od bočných stien: 15 cm  
Minimálny odstup od podlahy: 60 cm  
Minimálny vzdialenosť vpredu: 50 cm
3. Vzduch okolo zariadenia musí cirkulovať bez prekážok. Zariadenie preto neumiestňujte blízko veľkých predmetov a nie pod policu, skriňu, záclony a pod. Minimálne odstupy od veľkých predmetov ako sú police, skrine a pod. od vrchnej strany, bočných strán a spodnej strany zariadenia musia byť zhodné s vyššie uvedenými minimálnymi odstupmi od stropu, bočných stien a podlahy.
4. Zariadenie je vhodné na montáž vo vlhkých priestoroch ako sú kúpeľne, práčovne atď. (IP24). Zariadenie sa môže používať v kúpeľni len vtedy, ak je namontované na pevnom mieste a je vzdialené **minimálne 60 cm** od prívodov vody a vodných nádrží (vodovodný kohútik, vaňa, sprcha, záchod, umývadlo, bazén a pod.) (viď výkresová zóna 3 pri vysvetlení Inštalácia). Zabezpečte, aby na ňu nemohla spadnúť žiadna voda a aby žiadna voda nevnikla do spotrebiča. Ak však zariadenie predsa len spadne do vody, najskôr vytiahnite zástrčku z elektrickej zásuvky! Ak došlo k vniknutiu vody do zariadenia, nepoužívajte ho, ale ho dajte opraviť.

- Zariadenie, kábel či zástrčku nikdy neponárajte do vody ani inej tekutiny a nikdy sa zariadenia nedotýkajte mokrými rukami.
5. Ak zariadenie inštalujete v kúpeľni, musí byť namontované tak, aby nebolo možné dotknúť sa vypínačov a iných ovládacích prvkov osobou, ktorá je vo vani alebo v sprche.
  6. Stena, na ktorý chcete zariadenie namontovať, strop a steny do vzdialenosti 1 meter od zariadenia musia byť s ťažko horľavého materiálu. Materiál musí byť v každom prípade odolný voči minimálnej teplote 125°C bez toho, aby sa spálil, roztopil, zdeformoval alebo vznietil. Pravidelne kontrolujte, či stena alebo strop sa neprehrievajú; môže to viesť k nebezpečenstvu!
  7. Zariadenie používajte len vtedy, ak je poriadne pripevnené. Dbajte na to, aby ste vždy používali len upevňovací materiál, ktorý je vhodný pre daný povrch: v prípade potreby sa poraďte s odborníkom.
  8. Pri montáži zariadenia na stenu: nikdy neblokujte priestor medzi zariadením a stenou.
  9. Zariadenie nemontujte za dvere ani pri otvorenom okne, kde by kvôli dažďu mohlo navlhnúť.
  10. Ak zariadenie pripájate priamo na káble vašej elektrickej inštalácie, je potrebné, aby pripojenie vykonal príslušný odborník, s dodržaním platných zákonov a právnych predpisov.
  11. Inštalácia musí byť vybavená dvojpólovým spínačom s minimálnym kontaktným otvorom 3 mm.
  12. Zariadenie neumiestňujte v blízkosti a pod elektrickou zásuvkou, ani ho na ňu nesmerujte a neumiestňujte ho v blízkosti otvoreného ohňa alebo zdrojov tepla.
  13. Zariadenie nepoužívajte v blízkosti alebo nasmerované na nábytok, záclony, papier, posteľnú bielizeň ani iné horľavé predmety. Uvedené materiály udržiavajte v odstupe najmenej 1 meter od zariadenia!
  14. Ohrievač nepoužívajte vonku a v priestoroch menších ako 5m<sup>3</sup> (Sani-Towel 500) a 7m<sup>3</sup> (Sani-Towel 750).
  15. Zariadenie obsahuje vo vnútri horúce a/alebo žeravé a iskriace časti. Nepoužívajte teda zariadenie v prostredí, v ktorom sa skladujú horľaviny, farby, horľavé kvapaliny a/alebo plyny atď. Zariadenie nepoužívajte v prostredí s nebezpečenstvom požiaru, ako napríklad pri plynových nádržiach, plynových potrubíach či aerosólových nádobkách. Vedie to k nebezpečenstvu výbuchu a požiaru!

## Upozornenia týkajúce sa používania

1. Zariadenie nepoužívajte so žiadnymi doplnkami/príslušenstvom, ktoré nie sú odporúčané alebo dodávané výrobcom.
2. Zariadenie používajte výlučne s cieľom, s ktorým bolo vyrobené a spôsobom, ako je uvedené v tejto príručke.
3. **Niektoré časti zariadenia sa veľmi zohrejú a môžu spôsobiť popáleniny. Osobitná pozornosť je potrebná, ak sa v blízkosti zariadenia nachádzajú deti, zraniteľné osoby alebo domáce zvieratá. Nikdy ich nenechávajte pri spustenom zariadení osamote.**
4. Nikdy prístroj úplne nezakrývajte ani neblokujte, zariadenie sa tým prehrieva a zvyšuje sa nebezpečenstvo požiaru.
5. Horizontálne trubice používajte iba na sušenie uterákov atď. Uteráky atď. Nikdy nevesajte priamo na zvislé časti zariadenia. Uistite sa, že zariadenie nie je úplne zakryté.
6. Toto zariadenie je určené výlučne na bežné použitie v domácnosti. Zariadenie používajte len na ohrievanie v domácnosti.
7. Napájacie napätie a frekvencia, ako sú uvedené na zariadení, musia byť rovnaké ako v používanej elektrickej zásuvke. Používaná elektrická zásuvka musí byť uzemnená a elektroinštalácia musí byť chránená prúdovým chráničom s 30 mA. Používaná zásuvka musí byť vždy dobre dosiahnuteľná, aby sa z nej v prípade potreby dala rýchlo vytiahnuť zástrčka.
8. Aby sa predišlo preťaženiu a vypáleniu poistiek, nezapájajte do tej istej elektrickej zásuvky, do ktorej je zapojený ohrievač, žiadne iné zariadenia.
9. Elektrický kábel zo zariadenia úplne odmotajte predtým, ako zapojíte zástrčku do zásuvky a dbajte na to, aby sa kábel nikde nedostal do kontaktu s horúcimi časťami zariadenia alebo aby sa neprehrial iným spôsobom. Nevedzte kábel popod koberec, nezakrývajte ho rohožkami, koberčekmi a pod. Kábel nesmie prekážať v ceste. Dbajte na to, aby sa na kábel nestúpalo a nestál na ňom nábytok. Nevedzte kábel popri ostrých rohoch a po použití ho nestáčajte príliš napevno! Predchádzajte tomu, aby sa kábel dostal do kontaktu s olejom, rozpúšťadlami alebo ostrými predmetmi. Pravidelne kontrolujte, či kábel alebo zástrčka nie sú poškodené. Kábel neohýbajte a netočte ním, ani ho neomotávajte okolo ohrievača; mohla by sa tým poškodiť izolácia!
10. Vo vlhkých priestoroch nie je dovolené používať predlžovací kábel.

11. Zariadenie zapájajte len do pevnej elektrickej zásuvky. Použitie spojovacej skrinky / zásuvky na stôl nie je dovolené.
12. Počas používania môže byť zástrčka na dotyk mierne teplá; to je normálne. Ak je však príliš teplá, potom má elektrická zásuvka pravdepodobne nejaký nedostatok. Skontaktujte svojho elektrikára.
13. Zariadenie vypnite vždy najprv hlavným vypínačom a až potom vytiahnite zástrčku zo zásuvky. Nikdy nevypínajte zariadenie tak, že len vytiahnete zástrčku zo zásuvky!
14. Zabráňte vniknutiu cudzích predmetov do otvorov zariadenia pre ohrievanie/ventiláciu či vyfukovanie. Mohlo by to spôsobiť zasiahnutie elektrickým prúdom, požiar alebo poškodenie.
15. Spustené zariadenie nikdy nenechávajte bez dohľadu, ale ho najprv vypnite a potom vyberte zástrčku zo zásuvky. Keď sa zariadenie nepoužíva, vždy vytiahnite zástrčku z elektrickej zásuvky! Zástrčku potom vždy uchopte rukou; nikdy neťahajte za kábel!
16. Zariadenie sa dá okrem manuálneho ovládania ovládať tiež pomocou časovača. Ktorýmkoľvek spôsobom ho zapnete, vždy dbajte na to, aby boli dodržané všetky bezpečnostné predpisy! Nepoužívajte zariadenie s dodatočným hodiny, časovačom, ovládaním hlasitosti alebo iným zariadením, ktoré automaticky zapne zariadenie.
17. Zariadenie sa počas používania veľmi zohreje. Nedotýkajte sa zariadenia počas používania a tesne potom: spôsobuje to popáleniny.
18. Nikdy neprevádzkujte prístroj mokkými rukami.

### **Kto smie zariadenie používať**

1. Deti mladšie ako 3 roky sa nesmú nachádzať v blízkosti zariadenia, pokiaľ nie je zabezpečený neustály dohľad.
2. Deti od 3 do 8 rokov smú zariadenie len zapnúť alebo vypnúť, ak je umiestnené na svojom bežnom mieste a ak sú pod dohľadom, alebo ak dostali inštrukcie o bezpečnom používaní zariadenia a chápu, aké nebezpečenstvá sú s tým spojené. Deti od 3 do 8 rokov nesmú zapájať zástrčku do elektrickej zásuvky, nastavovať či čistiť zariadenie a nesmú vykonávať žiadnu užívateľskú údržbu.
3. Zariadenie smú používať deti od 8 rokov a osoby so zníženými fyzickými, zmyslovými alebo duševnými schopnosťami či nedostatkom skúseností a vedomostí vtedy, ak sú pod dohľadom a dostali inštrukcie týkajúce sa bezpečného používania zariadenia, pričom chápu, aké nebezpečenstvá sú s tým spojené.

4. Deti nesmú čistiť zariadenie alebo na ňom vykonávať údržbu, ak nie sú pod dohľadom.
5. Deti sa so zariadením nesmú hrať.

### **Upozornenia týkajúce sa údržby**

1. Zariadenie udržiavajte v čistote. Prach, nečistota a/alebo usadenina vo vašom zariadení bývajú často príčinou prehriatia. Dbajte na to, aby sa také znečistenie pravidelne odstraňovalo.
2. Zariadenie vždy vypnite, vytiahnite zástrčku zo zásuvky, vypnite dvojpólový vypínač a nechajte ho vychladnúť predtým, ako:
  - chcete vyčistiť zariadenie.
  - chcete vykonať užívateľskú údržbu zariadenia.
  - sa dotýkate zariadenia.
3. Ak zistíte poškodenie zariadenia, elektrického kábla alebo zástrčky, prípadne ak nefunguje správne, vydáva nezvyčajné zvuky, vychádza z neho zápach alebo dym, spadlo alebo vykazuje akúkoľvek inú poruchu, nezapínajte ho. Ihneď vytiahnite zástrčku zo zásuvky. V takom prípade vráťte celé zariadenie dodávateľovi alebo ho odneste k elektrikárovi s osvedčením a nechajte ho skontrolovať a/alebo opraviť. Vždy žiadajte používanie originálnych náhradných dielov.
4. Zariadenie môžu otvárať a/alebo opravovať len oprávnené a kvalifikované osoby. Zariadenie neopravujte sami, môže to byť nebezpečné! Opravy alebo úpravy zariadenia vykonané neoprávnenými osobami narúšajú odolnosť voči prachu a vode a vedú k zániku záruky a zodpovednosti výrobcu.
5. Ak je poškodený elektrický kábel, musí ho vymeniť výrobca, jeho servisný pracovník alebo osoby s porovnateľnou kvalifikáciou, aby sa predišlo nebezpečenstvu.

Odchýlky od bodu 3,4,5 môžu spôsobiť poškodenie, požiar a/alebo osobné zranenie. Vedú k zániku záruky a zodpovednosti dodávateľa, dovozcu a/alebo výrobcu za následky.

## Popis

1. Vykurovacie tyče
2. Vykurovacie tyče na sušenie uterákov
3. Ovládací panel s LED displejom
4. Zobrazenie teploty
5. Tlačidlo Zapnúť / Vypnúť
6. Tlačidlo nastavenia režimu
7. + tlačidlo: „zvýšiť teplotu“
8. - tlačidlo: „znížiť teplotu“
9. Tlačidlo nastavenia času
10. Pohotovostný režim indikátor
11. Komfortný režim indikátor
12. Režim vykurovania indikátor
13. Ekologický režim indikátor

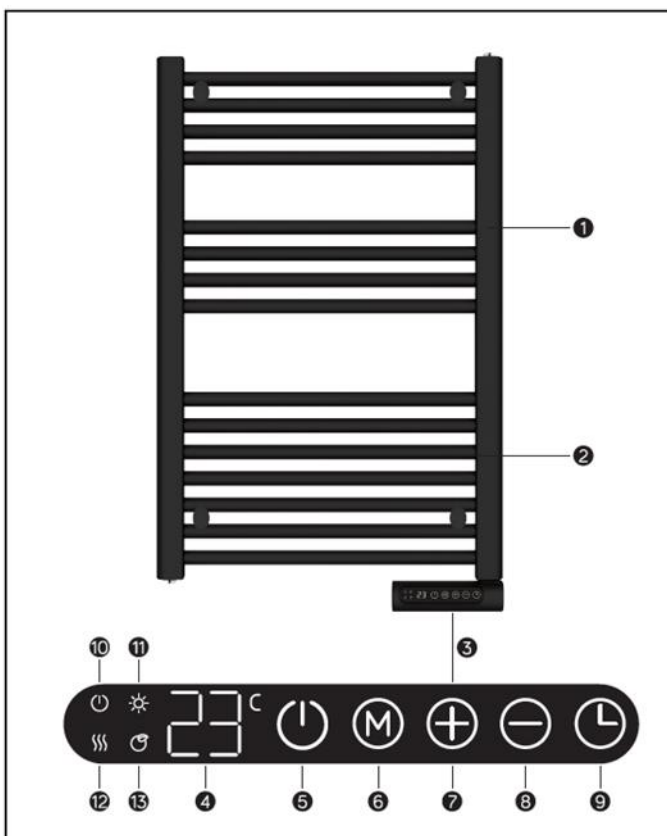

## Montáž

- Odstráňte obalový materiál a odložte ho mimo dosahu detí.
- Po odstránení obalu skontrolujte, či zariadenie nie je poškodené alebo nenesie známky, ktoré by poukazovali na chybu/defekt/poruchu. V prípade pochybností zariadenie nepoužívajte, ale obráťte sa na vášho dodávateľa, aby ho skontroloval/vymenil.
- Na montáž zariadenia si vyberte pevnú, rovnú a kolmú stenu z nehorľavého a netopiaceho sa materiálu (čiže nie z dreva, syntetických materiálov a pod.).
- **Pre zariadenie vyberte vhodné miesto a berte pri tom do úvahy všetky predchádzajúce upozornenia uvedené v tomto návode na použitie.**
- **Zariadenie namontujte podľa priloženého montážneho nákresu.**
- **Pre vašu vlastnú bezpečnosť je potrebné na montáž vybrať miesto tak, aby nebolo možné dotknúť sa zariadenia z vane, zo sprchy alebo od umývadla a pod.**
- Váš radiátor je teraz pripravený na použitie.

## Uvedenie do prevádzky a fungovanie

Dbajte na to, aby bol radiátor vypnutý. Vložte zástrčku do funkčnej, elektrickej zásuvky 220 - 240 V / 50 Hz alebo zapnite dvojpólový spínač.



Potom zapnite radiátor stlačením tlačidla Zapnúť / Vypnúť, rozsvieti sa kontrolná žiarovka na displeji.

Stlačením tlačidla  $\oplus$  a/alebo  $\ominus$  môžete nastaviť požadovanú teplotu.

### Nastavenie dňa/času

- Stlačte na 3 sekundy tlačidlo  $\odot$ , aby ste nastavili deň a čas.
- Na displeji sa zobrazí „d“, stlačte tlačidlo  $\oplus$  a  $\ominus$  a vyberte deň.

1	Pondelok
2	Utorok
3	Streda
4	Štvrtok
5	Piatok
6	Sobota
7	Nedeľa

- Stlačte tlačidlo  $\odot$  na potvrdenie výberu a aby ste prešli na nastavenie času, na displeji sa zobrazí .
- Stlačte tlačidlo  $\oplus$  a  $\ominus$ , aby ste nastavili aktuálnu hodinu.
- Stlačte tlačidlo  $\odot$ , aby ste potvrdili nastavenie a prešli na nastavenie minút, na displeji sa zobrazí .
- Stlačte tlačidlá  $\oplus$  a  $\ominus$ , aby ste nastavili aktuálne minúty.
- Stlačte tlačidlo  $\odot$ , aby ste všetko potvrdili.

Poznámky: Keď sa zariadenie odpojí od zdroja napájania, nastavenie dní a času sa obnoví na výrobné nastavenie.

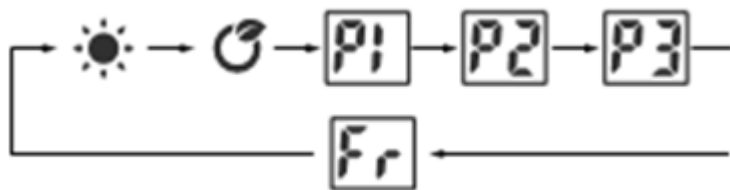

### Režim vykurovania

- Stlačte tlačidlo  $\textcircled{M}$ , aby ste otvorili nastavenie režimu. Po stlačení tlačidla  $\textcircled{M}$  bude režim vykurovania prebiehať v nasledovnom plynulom cykle:



-  Komfortný režim: stlačte tlačidlá  $\oplus$  a  $\ominus$ , aby ste nastavili teplotu od 5 °C - 35 °C.



-  Ekologický režim: stlačte tlačidlá  $\oplus$  a  $\ominus$  , aby ste nastavili teplotu od 1 °C - 31 °C.  
Poznámka: Ekologický režim = komfortný režim - 4 °C.
-  Režim proti zamrznutiu, cieľová teplota pri režime proti zamrznutiu je 7 °C.  
Teplotu v rámci tohto režimu nie je možné nastavovať.

### Nastavenie vykurovacieho programu P1/P2/P3

Pozor! obrázky 1 až 5 sú len ilustračné, nezobrazujú sa na displeji.



Poznámka: ak ešte nie je dokončené alebo nastavené nastavenie dňa/času, budete pri prvom nastavovaní programu P1/P2/P3 požiadaný najprv dokončiť nastavenie alebo nastaviť deň/čas.

#### P1

*Pondelok - nedeľa, program bez možnosti úpravy*



Obrázok 1

Od 00:00 - 01:00 hodiny  komfortný režim, od 01:00 - 07:00 hodiny  ekologický režim a od 07:00 - 00:00 hodiny  komfortný režim.





#### P2

*Pondelok - piatok a sobota - nedeľa (program bez možnosti úpravy)*

(Pondelok - piatok)



Obrázok 2

Od 00:00 - 01:00 hodiny  komfortný režim, od 01:00 - 05:00 hodiny  ekologický režim, od 05:00 - 09:00 hodiny  komfortný režim, od 09:00 - 19:00 hodiny  ekologický režim, od 19:00 - 00:00 hodiny  komfortný režim.

(Sobota - nedeľa)



Obrázok 3

Od 00:00 – 01:00 hodiny ☀️ komfortný režim, od 01:00 – 08:00 hodiny 🌿 ekologický režim, od 08:00 – 11:00 hodiny ☀️ komfortný režim, od 11:00 – 13:00 hodiny 🌿 ekologický režim, od 13:00 – 16:00 hodiny ☀️ komfortný režim, od 16:00 – 20:00 hodiny 🌿 ekologický režim a od 20:00 – 00:00 hodiny ☀️ komfortný režim.

### P3

#### Nastavenie voliteľného programu

1. Stlačte v režime P3 tlačidlo (M) po dobu 3 sekúnd, aby ste nastavili deň
2. Na displeji sa zobrazí d1, tlačidlo (+) a (-) na nastavenie dní d1-d7 (pondelok - nedeľa). Stlačte tlačidlo (M) na potvrdenie výberu a aby ste prešli na nastavenie času.
3. Na displeji sa zobrazí 00, tlačidlo (+) a (-) na nastavenie času 00 - 24 hodiny.
4. Stlačte tlačidlo (M), aby ste vybrali pre každú hodinu požadovanú teplotu vykurovania ☀️ komfortný režim 🌿 ekologický režim a režim proti zamrznutiu.
5. Opakujte vyššie uvedené 4 kroky, až kým nedokončíte schému pre každý deň a každú hodinu.

Poznámka: potom, ako ste nastavili režim vykurovania na 23 hodín, stlačte tlačidlo (+), aby ste sa vrátili naspäť na nastavenie dňa.

Poznámka: ak sa na displeji zobrazí d1, stlačte (+), aby ste dokončili nastavenia, na displeji sa zobrazí P3.

#### Funkcia časovača

Stlačte jedenkrát tlačidlo ⌚, na displeji sa zobrazí '0H' a ostane blikať, stlačte tlačidlá (+) a (-), aby ste nastavili časovač na 0 - 9 hodiny. Stlačte po dobu 3 sekúnd, aby sa nastavenie potvrdilo.

Rýchly spôsob nastavenia časovača je nasledovný:

Stlačte jedenkrát tlačidlo ⌚, na displeji sa zobrazí '0H', stlačte ešte raz tlačidlo ⌚, aby ste nastavili časovač na 2 hodiny, 4 hodiny alebo 8 hodín v plynulom cykle.

#### Funkcia otvoreného okna

Stlačte súčasne tlačidlá (M) a (+), na obrazovke sa zobrazí F0, potom sa po 3 sekundách vráti k zobrazeniu cieľovej teploty (ak existuje časovač, zobrazí sa zostávajúci čas), čo znamená, že funkcia otvorených okien je ready.

Ak chcete úplne vypnúť funkciu otvorených okien: Stlačte súčasne tlačidlá **M** a **⊖**, na obrazovke sa zobrazí **F F** a po 3 sekundách sa zobrazí cieľová teplota.

## Poistky

### Poistka proti prehriatiu

Poistka proti prehriatiu vypne radiátor, ak sa vo vnútri príliš zohreje. Môže k tomu dôjsť vtedy, ak radiátor nedokáže odvádzať dostatočne teplo alebo má príliš málo čerstvého vzduchu. Ďalším dôvodom prehrievania môže byť tiež (čiastočné) prikrytie radiátora, umiestnenie príliš blízko steny a pod. Keď radiátor dostatočne vychladol, mal by sa v zásade automaticky znovu spustiť, ale ak neodstránite príčinu prehriatia, bude sa vypnutie pravdepodobne opakovať. Pravidelné prehrievanie môže viesť k nenapraviteľným škodám. Ak poistka proti prehriatiu vypne radiátor, musíte vypnúť tlačidlo Zapnúť/Vypnúť **⏻** na displeji, vytiahnuť zástrčku z elektrickej zásuvky alebo vypnúť dvojpólový spínač. Nechajte radiátor vychladnúť. Odstráňte potom príčinu prehriatia a radiátor znovu spustíte bežným spôsobom. Ak neviete nájsť žiadnu príčinu prehriatia a problém sa opakuje, radiátor už nepoužívajte a dajte ho skontrolovať/opraviť.

## Čistenie a údržba

Ohrievač udržiujte v čistote. Čiastočky prachu a špiny v zariadení sú bežnou príčinou prehriatia, preto by ste ich mali pravidelne odstraňovať. Pred čistením alebo pred údržbou vypnite ohrievač, odpojte zástrčku zo zásuvky a ohrievač nechajte vychladnúť.

- Vonkajšok ohrievača pravidelne utierajte suchou alebo mierne navlhčenou látkou. Nepoužívajte agresívne mydlá, spreje, čistiace prostriedky ani abrazívne vosky, leštidlá alebo chemické roztoky!
- Ohrievač neobsahuje žiadne ďalšie časti, ktoré si vyžadujú údržbu.

## Likvidácia



V rámci EÚ daný symbol znamená, že tento výrobok sa nesmie likvidovať s bežným komunálnym odpadom. Použité zariadenia obsahujú cenné materiály, vhodné na opätovné využitie. Je potrebné ich recyklovať, aby sa zabránilo poškodeniu životného prostredia a zdravia v dôsledku neregulovanej likvidácie odpadu. Použité zariadenie preto odneste na zberné miesto, ktoré je na to určené, alebo kontaktujte pôvodného dodávateľa, u ktorého ste zariadenie kúpili. Môže zabezpečiť, aby sa mohlo čo najviac súčiastok zariadenia recyklovať.

## CE stanovisko

Pozri stranu 114.

## Mulțumim

Vă mulțumim pentru că ați ales un dispozitiv EUROM. Ați făcut o alegere bună! Sperăm că va funcționa spre deplina dvs. satisfacție. Pentru a profita la maxim de dispozitiv, înainte de a-l utiliza asigurați-vă că parcurgeți cu atenție și înțelegeți aceste instrucțiuni. Acordați atenție specială instrucțiunilor de siguranță; acestea sunt destinate a vă proteja pe dvs. personal și mediul în care trăiți! Păstrați instrucțiunile pentru a le putea reciti la nevoie. Păstrați de asemenea ambalajul: aceasta este cea mai bună protecție a dispozitivului în timpul stocării în afara sezonului. Dacă dați și altcuiva aparatul, nu uitați să-i dați și instrucțiunile și ambalajul.

Vă dorim multă distracție cu Sani-Towel!

Eurom  
Kokosstraat 20  
8281 JC Genemuiden  
info@eurom.nl www.eurom.nl

Acest manual a fost compilat cu maximă atenție. Cu toate acestea, ne rezervăm dreptul de a optimiza și de a modifica din punct de vedere tehnic aceste instrucțiuni de utilizare în orice moment. Imaginile folosite pot diferi.

---

## Date tehnice

Tip	Sani-Towel 500	Sani-Towel 750
Tensiune de alimentare	220-240V~50Hz	
Capacitate	500 W	750 W
Clasa de protecție	IP24	
Termostat	+	
Dimensiuni	50 x 5 x 85 cm	50 x 5 x 105 cm
Greutate	9,7 kg	12,1 kg

## Este permisă instalarea unui încălzitor electric în baie?

Da, poate fi instalat în siguranță dacă la montarea încălzitorului „Eurom” respectați următoarele 3 reguli.

### **Regula numărul 1**

Încălzitorul pentru baie „Eurom” trebuie montat în siguranță, într-o poziție fixă.

Încălzitorul mobil *nu poate fi în nici o condiție* utilizat în baie. Indiferent de clasificarea sau valoarea IP a unui încălzitor mobil, radiator mobil *nu este niciodată* indicat pentru utilizarea în baie

### **Regula numărul 2**

Atunci când alegeți locul în care va fi montat încălzitorul pentru baie „Eurom” , trebuie să aveți în vedere că butoanele pentru comenzi *nu pot fi sub nici o formă* utilizate de o persoană care face baie în cadă sau de sub duș. Ca atare, păstrați distanța adecvată între încălzitorul pentru baie și cadă sau cabina de duș.

### **Regula numărul 3.**

Încălzitorul pentru baie „Eurom” va fi montat *exclusiv* în zona 3.

Baia este împărțită în 4 zone diferite (vezi schița).

Zona 0 Spațiul *din* din cadă și cabina de duș.

Zona 1 **varianta 1: Cu delimitare între cabina de duș/cadă și zid.**

Spațiul *de deasupra* cadei și *de deasupra* cabinei de duș (maxim 225 cm de la podea)

**varianta 2: Fără delimitare între cabina de duș/cadă și zid**

(perdeaua nu este considerată delimitare !).

Spațiul *de deasupra* cadei și *de deasupra* cabinei de duș (maxim 225 cm de la podea) **și** Spațiul de lângă baie și duș pe o rază de 120 cm. Calculând de la marginea căzii și de la marginea cabinei de duș.

Zona 2 **varianta 1: Cu delimitare între cabina de duș/cadă și zid.**

Spațiul de lângă baie și duș pe o rază de 60 cm. Calculând de la marginea căzii și de la marginea cabinei de duș. cabina de duș.

**varianta 2: Fără delimitare între cabina de duș/cadă și zid**

(perdeaua nu este considerată delimitare !).

În acest caz nu există zona 2

Spațiu de 60 cm în jurul robinetului chiuvetei

Zona 3 Restul spațiului

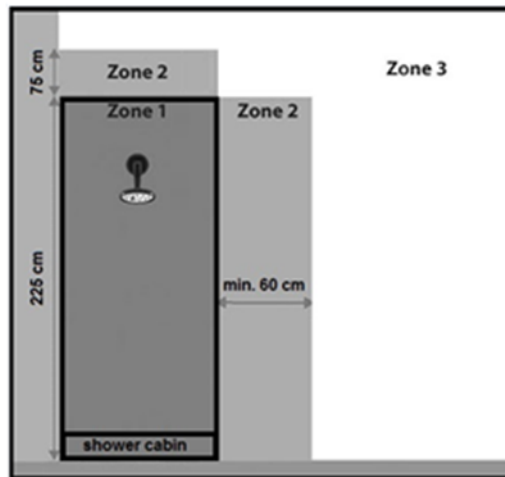
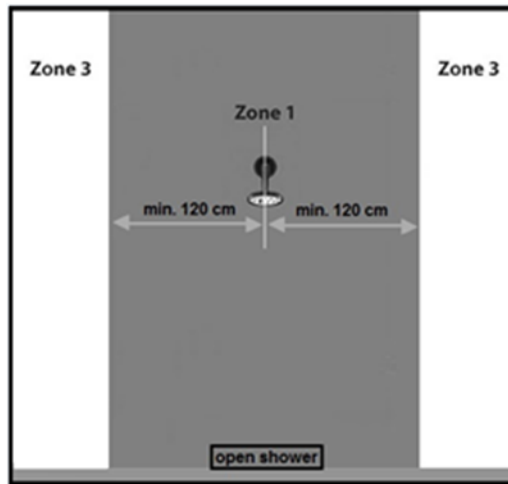
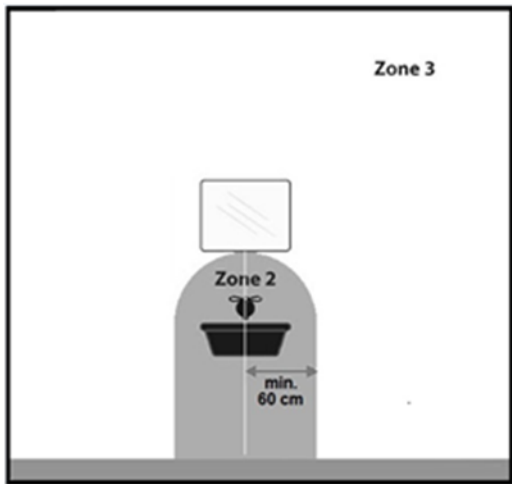
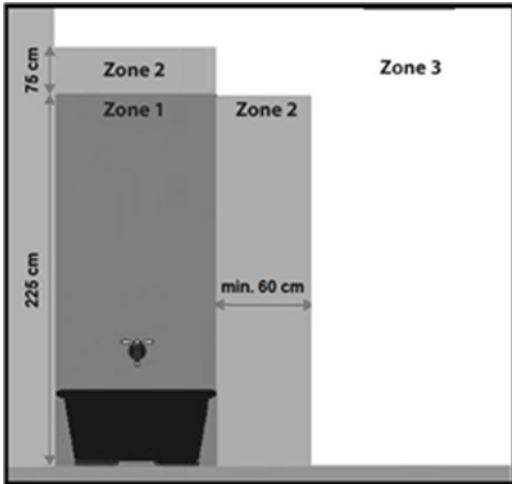

## Avertismente radiatoare electrice

### Avertismente de siguranță - generalități

1. Înainte de utilizarea aparatului (și instalarea lui, dacă este cazul), citiți integral și cu atenție aceste instrucțiuni de utilizare. Păstrați instrucțiunile de utilizare pentru a le putea parcurge din nou în viitor și pentru a le da noului utilizator, dacă va fi cazul.
2. Înainte de a utiliza noul dvs. aparat (incl. cablul și ștecherul), verificați dacă acesta prezintă deteriorări vizibile. Nu puneți în funcțiune un aparat defect, restituiți-l furnizorului spre înlocuire.
3. În caz de utilizare sau instalare incorectă, există pericol de electrocutare și/sau incendiu.

### Upozornenia na polohu zariadenia

1. Nu folosiți acest aparat înainte de a fi instalat complet, după cum se descrie în aceste instrucțiuni de utilizare. Nu folosiți niciodată în picioare, sprijinit de ceva, etc.! Nu introduceți ștecherul în priză înainte ca aparatul să fie instalat corect, la locul său definitiv.
2. La instalare, luați în considerare cel puțin distanțele minime:  
Distanța minimă până la plafon: 15 cm  
Distanța minimă până la pereții laterali: 15 cm  
Distanța minimă până la sol: 60 cm  
Distanța minimă din față : 50 cm
3. Aerul din jurul aparatului trebuie să poată circula liber. Nu instalați așadar aparatul prea aproape de obiecte mari sau sub un blat, dulap, perdele, ș.a. Distanțele minime de la obiecte mari precum blaturi, dulapuri, ș.a. până la partea de sus, lateralele și partea de jos ale aparatului sunt egale cu distanțele minime specificate mai sus până la plafon, pereții laterali respectiv sol.
4. Acest aparat este adecvat utilizării în spații umede sau cu vapori precum camere de băi, spălătorii, etc. (IP24). Aparatul poate fi folosit în camera de baie dacă este montat într-un loc fix și aparatul este la o distanță de **cel puțin 60 centimetri** de robinete sau rezervoare de apă ( robinet, baie, duș, toaletă, chiuvetă, piscină, ș.a.) (consultați desenul zonei 3 la explicația Instalare). Asigurați-vă că nu poate cădea apă pe ea și să nu pătrundă apă în aparat. Dacă totuși intră apă în aparat, scoateți mai întâi ștecherul din priză! Nu mai folosiți un aparat în care a intrat apă ci dați-l la reparat. Nu scufundați niciodată aparatul, cablul sau ștecherul în apă sau alte lichide și nu atingeți niciodată aparatul cu mâinile ude.



5. Când aparatul este instalat în camera de baie, acesta trebuie instalat de așa natură încât întrerupătoarele și alte posibilități de comandă a aparatului să nu poată fi atinse de către o persoană care se află în vană sau sub duș.
6. Peretele de care se montează aparatul și plafonul și pereții pe o rază de 1 m de aparat trebuie să fie fabricați din materiale ignifug sau greu inflamabil. Materialul trebuie să reziste în orice caz la o temperatură de minim 125°C, fără a se aprinde, topi, deforma sau afuma. Verificați cu regularitate dacă peretele și plafonul nu se supraîncălzesc; acest lucru poate fi periculos!
7. Folosiți aparatul doar când este foarte bine fixat. Asigurați-vă că folosiți întotdeauna materialele de fixare potrivite suprafeței: consultați un expert, dacă e nevoie.
8. La montarea pe perete a aparatului: nu blocați niciodată spațiul dintre aparat și perete.
9. Nu instalați acest aparat în apropierea unei uși sau lângă o fereastră deschisă, unde poate fi udat de ploaie.
10. Când acest aparat se conectează direct la cablajul instalației dvs. electrice, el trebuie instalat de un specialist autorizat, ținând cont de legislația și reglementările în vigoare și de instrucțiunile companiilor de electricitate.
11. Instalația trebuie să fie echipată cu un întrerupător cu doi poli cu o deschidere de contact minimă de 3 mm.
12. Nu așezați aparatul în apropierea, dedesubtul sau orientat înspre prize și așezați-l departe de flacără deschisă sau surse de căldură.
13. Nu folosiți aparatul în apropierea sau orientat spre mobilier, animale de companie, lenjerie de pat sau alte obiecte inflamabile. Țineți-le la o distanță de cel puțin 1 metru de aparat!
14. Nu folosiți aparatul în exterior sau în spații mai mici de 5m<sup>3</sup> (Sani-Towel 500) și 7m<sup>3</sup> (Sani-Towel 750).
15. La interior, aparatul este prevăzut cu componente fierbinți și/sau care iradiază și produc scântei. Nu-l folosiți așadar în medii în care se păstrează combustibili, vopsea, lichide inflamabile și/sau gaze, etc. Nu folosiți aparatul în medii cu pericol de incendiu precum butelii de gaz, conducte de caz sau aparate de aerosoli. Poate apărea pericolul de explozie și incendiu!

### **Avertismente pentru utilizare**

1. Nu folosiți la radiator adăugiri/accesorii nerecomandate sau nelivrate de producător.

2. Folosiți aparatul exclusiv în scopul în care a fost conceput și în modalitatea descrisă în prezentul manual de instrucțiuni.
- 3. Anumite componente ale acestui aparat se înfierbântă foarte tare și pot cauza arsuri. Este nevoie de atenție specială dacă în preajma aparatului se află copii, persoane vulnerabile sau animale de companie. Nu îi lăsați niciodată singuri cu aparatul în funcțiune.**
4. Nu acoperiți sau nu blocați dispozitivul complet; astfel, el se supraîncălzește și există pericol de incendiu.
5. Folosiți numai tuburile horizontale pentru a usca prosoape etc. Nu agățați niciodată șervețele etc. direct pe părțile verticale ale aparatului. Asigurați-vă că dispozitivul nu este complet acoperit.
6. Acest aparat este destinat exclusiv folosirii uzuale în gospodărie. Folosit aparatul doar pentru încălzire (suplimentară) în casă.
7. Curentul de alimentare și frecvența specificate pe aparat trebuie să corespundă cu cele ale prizei care urmează să fie folosită. Priza folosită trebuie să fie prevăzută cu împământare și instalația electrică trebuie să fie prevăzută cu întreruptor automat de curent diferențial rezidual de 30 mA. Trebuie să existe în orice moment acces la priza pe care o folosiți, pentru ca în situații de urgență să puteți scoate rapid ștecherul din priză.
8. Pentru a evita suprasolicitarea instalației și arderea siguranțelor, nu conectați nicio altă aparatură la aceeași priză ca și cel la care este conectat aparatul.
9. Desfășurați cablul electric al aparatului complet înainte de a introduce ștecherul în priză și asigurați-vă că nu ajunge nicăieri în contact cu părțile fierbinți ale aparatului și că nu se poate înfierbânta în niciun alt mod. Nu treceți cablul electric pe sub covor, nu-l acoperiți cu preșuri, rogojini sau altele și țineți cablul departe de ruta pietonală. Asigurați-vă că nu se trece pe deasupra lui și că nu se așează mobilier pe cablu. Nu treceți cablul electric peste colțuri ascuțite și, după utilizare, nu îl înfășurați prea strâns! Evitați contactul cablului electric cu ulei, solvenți și obiecte ascuțite. Verificați cablul electric și ștecherul cu regularitate, pentru a vedea dacă prezintă deteriorări. Nu răsuciți sau pliați cablul și nu-l înfășurați în jurul aparatului; acest lucru poate distruge izolația!
10. Utilizarea unui cablu de extensie nu este permisă în camerele umede.
11. Aparatul trebuie conectat doar la o priză cu împământare. Nu este permisă utilizarea unei cutii / soclu de masă.

12. Pe durata utilizării, ștecherul se poate încălzi ușor; acest lucru este normal. Dacă se înfierbântă foarte tare, probabil problema este la priză. Luați în acest caz legătura cu electricianul dvs.
13. Opriți întotdeauna aparatul mai întâi și după aceea scoateți ștecherul din priză. Nu opriți niciodată aparatul scoțând ștecherul din priză!
14. Nu lăsați niciodată aparatul nesupravegheat când plecați, ci opriți aparatul și scoateți ștecherul din priză. Dacă nu folosiți aparatul, scoateți întotdeauna ștecherul din priză! Pentru a scoate ștecherul din priză, prindeți de ștecher, nu trageți niciodată de cablul electric!
15. Acest aparat, pe lângă comanda manuală, poate fi acționat și cu temporizator. Indiferent de modul în care îl puneți în funcțiune, asigurați-vă în orice moment că s-au respectat instrucțiunile de siguranță! Nu utilizați dispozitivul cu un temporizator suplimentar, temporizator, control al volumului sau orice alt dispozitiv care pornește automat dispozitivul.
16. Acest aparat se înfierbântă pe durata utilizării. Nu atingeți aparatul în timpul sau imediat după folosire: vă veți arde.
17. Nu operați niciodată aparatul cu mâinile ude.

### **Cine are voie să folosească aparatul**

1. Copiii cu vârste de sub 3 ani trebuie ținuti departe de aparat dacă nu-i puteți supraveghea continuu.
2. Copiii cu vârste între 3 și 8 ani au voie să pornească sau oprească aparatul doar atunci când acesta este amplasat sau instalat în locul normal și atunci când sunt supravegheați sau au primit instrucțiuni legate de modul de utilizare în siguranță a aparatului și înțeleg pericolele la care se expun. Copiii cu vârste între 3 și 8 ani nu au voie să introducă ștecherul în priză, să regleze sau curețe aparatul sau să efectueze lucrări de întreținere la acesta.
3. Copiii peste 8 ani și persoanele cu dizabilități fizice sau psihice sau care nu au experiență și și cunoștințe legate de acesta au voie să folosească aparatul doar sub supraveghere și după ce au primit instrucțiuni legate de modul de utilizare în siguranță a aparatului și înțeleg pericolele la care se expun.
4. Copiii nu au voie să curețe și să întrețină aparatul nesupravegheați.
5. Copii, interdicție de a se juca cu aparatul.

### **Avertismente întreținere**

1. Păstrați întotdeauna aparatul curat. Praful, murdăria și/sau depunerile din aparatul dvs. sunt cel mai frecvent motiv de supraîncălzire. Asigurați-vă că sunt îndepărtate cu regularitate.

2. Opriți întotdeauna aparatul, scoateți ștecherul din priză, opriți comutatorul cu doi poli și lăsați aparatul să se răcească atunci când:
  - doriți să curățați aparatul.
  - doriți să întrețineți aparatul.
  - atingeți aparatul.
3. Nu puneți aparatul în funcțiune dacă observați deteriorări ale aparatului, cablului electric sau ștecherului sau când aparatul funcționează defectuos, scoate sunete neobișnuite, miroase sau vedeți fum, a căzut pe jos sau prezintă alte tipuri de defecțiuni. Scoateți imediat ștecherul din priză. Returnați întregul aparat furnizorului sau dați-l unui electrician autorizat la verificat și/sau reparat. Cereți întotdeauna piese originale.
4. Aparatul poate fi deschis și/sau reparat exclusiv de către personal autorizat și calificat în acest scop. Nu încercați să-l reparați singur, poate fi periculos! Reparațiile executate de persoane neautorizate sau modificările aduse aparatului afectează etanșeitățile la praf și apă a aparatului și duc la anularea garanției și răspunderii fabricantului.
5. În cazul în care cablul electric este stricat, acesta trebuie schimbat de către producător, de angajatul de service al acestuia sau de către personal calificat, pentru a preveni pericolele.

Nerespectarea instrucțiunilor de la punctele 3,4,5 poate cauza defectarea aparatului, aprinderea și/sau vătămări corporale. Acestea duc la anularea garanției și furnizorul, importatorul și/sau producătorul nu își vor asuma nicio răspundere pentru urmări.

## Descriere

1. Elemente de încălzire
2. Uscătoare de prosoape
3. Panou de control cu ecran LED
4. Ecran pentru afișarea temperaturii
5. Standby buton
6. Tastă reglare
7. + Buton: 'Mărește temperatura'
8. - Buton: 'Redu temperatura'
9. Buton de setare a timer-ului
10. Standby indicator
11. Regim confort indicator
12. Starea de încălzire indicator
13. Regim ECO indicator

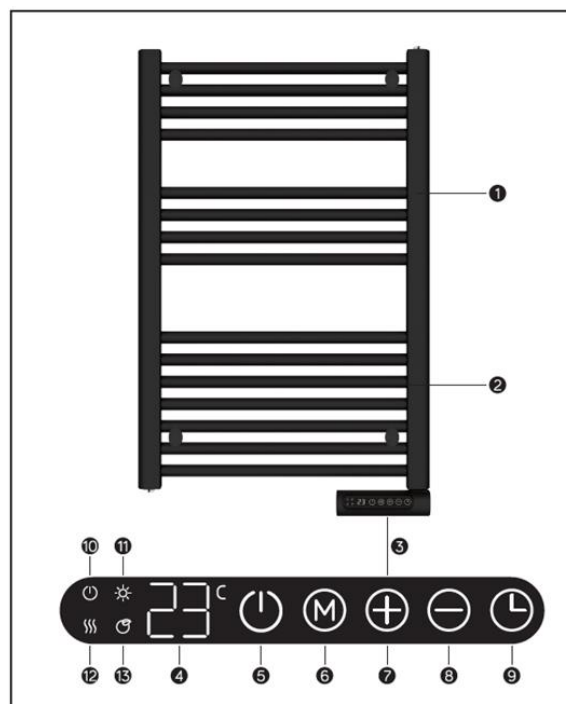

## Instalare

- Îndepărtați toate materialele de ambalare și nu le lăsați la îndemâna copiilor.
- După îndepărtarea ambalajului, verificați dacă aparatul nu este avariat sau prezintă posibile disfuncționalități/deteriorări/defecțiuni. Nu folosiți aparatul dacă aveți suspiciuni în privința funcționalității acestuia, contactați furnizorul pentru verificare / înlocuire.
- Pentru montarea uscătorului optați pentru un perete solid, plat și perpendicular din material neinflamabil și care nu se topește (respectiv nu din lemn, material sintetic sau materiale similare!).
- **Alegeți poziția adecvată pentru aparat, ținând cont de toate măsurile de precauție menționate în acest manual de instrucțiuni.**
- **Montați aparatul în conformitate cu schema de instalare anexată.**
- **Pentru siguranța personală, alegeți o poziție în care să evitați contactul cu aparatul atunci când sunteți în cadă, la duș sau în spatele chiuvetei etc.**
- Uscătorul dumneavoastră este gata de utilizare.

## Prima utilizare și manipulare a aparatului



Asigurați-vă că uscătorul este deconectat. Conectați ștecherul la o priză funcționabilă cu tensiune de 220-240V / 50Hz sau conectați comutatorul bipolar. Porniți uscătorul apăsând butonul pornire/ oprire și indicatorul/ledul de control de pe afișaj se va aprinde.

Apăsând butoanele  $\oplus$  și/sau  $\ominus$  puteți regla temperatura dorită.

### Setare zi/oră

- Țineți apăsat 3 secunde butonul  $\odot$  pentru a seta ziua și ora.
- Pe ecran se afișează litera 'd': apăsați  $\oplus$  en  $\ominus$  pentru a selecta ziua.



1	Luni
2	Marți
3	Miercuri
4	Joi
5	Vineri
6	Sâmbătă
7	Duminică

- Apăsați  $\odot$  butonul pentru a confirma selectarea zilei și introduceți selectarea orei: pe ecran se afișează .
- Apăsați  $\oplus$  și  $\ominus$  pentru selectarea exactă a orei.
- Apăsați  $\odot$  butonul pentru a confirma selectarea orei și introduceți selectarea minutelor: pe ecran se afișează .
- Apăsați  $\oplus$  și  $\ominus$  pentru selectarea exactă a minutelor.





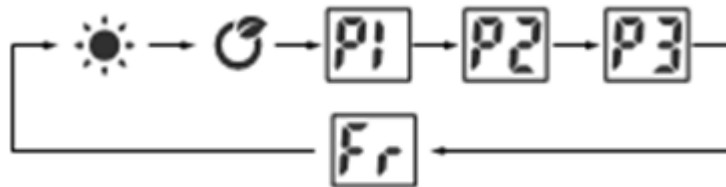

- Apăsați  butonul pentru a confirma.

Mențiuni: Zilele și ora revin la resetările din fabrică dacă se întrerupe alimentarea.

### Regim de uscare

- Apăsați  butonul pentru a accesa setarea regimului. Apăsând pe  butonul, declanșați regimul de uscare prin ciclul continuu de mai jos:



-  Regim confort; apăsați  și  pentru reglarea temperaturii de la 5°C până la 35°C.
-  Regim ECO; apăsați  și  pentru reglarea temperaturii de la 1°C până la 31°C.  
Mențiuni: Regim ECO = regim confort -4°C.
-  Regimul anti-îngheț, temperatura țintă în modul anti-îngheț este de 7 ° C. Temperatura nu poate fi reglată în acest regim.

### P1/P2/P3 setarea programului de uscare

Mențiuni: imaginile de la 1 la 5 sunt prezentate doar cu scop ilustrativ, aceste imagini nu sunt afișate pe ecran.



Mențiuni: dacă setarea zilei/ orei nu a fost finalizată sau efectuată, prima oară când veți introduce setarea programului P1 / P2 / P3, se va solicita mai întâi finalizarea sau setarea zilei / orei.

#### *P1*

*Luni-duminică program neadaptabil luni-duminică*



Imaginea 1

De la 00:00 la 01:00  regim confort, de la 01:00 la 07:00  regim ECO și de la 07:00 la 00:00  regim confort.

P2

Luni-vineri și sâmbătă-duminică (program neadaptabil)

(luni-vineri)



Imaginea 2

De la 00:00 la 01:00 ☀ regim confort, de la 01:00 la 05:00 🌿 regim ECO, de la 05:00 la 09:00 ☀ regim confort, de la 09:00 la 19:00 🌿 regim ECO, de la 19:00 la 00:00 ☀ regim ECO.

(sâmbătă-duminică)



Imaginea 3

De la 00:00 la 01:00 ☀ regim confort, de la 01:00 la 08:00 🌿 regim ECO, de la 08:00 la 11:00 ☀ regim confort, de la 11:00 la 13:00 🌿 regim ECO, de la 13:00 la 16:00 ☀ regim confort, de la 16:00 la 20:00 🌿 regim ECO și de la 20:00 la 00:00 ☀ regim confort.



P3

Setarea programului reglabilă



1. Țineți apăsat 3 secunde butonul programului P3 (M) pentru setarea zilei.
  2. Pe ecran se afișează **d1**, apăsați (+) și (-) pentru setarea zilelor **d1-d7** (luni-duminică). Apăsați (M) butonul pentru confirmare și pentru introducerea setării orei.
  3. Pe ecran se afișează **00**, apăsați (+) și (-) pentru setarea orei de la 00 la 24 h.
  4. Apăsați (M) pentru setarea regimului dorit de uscare pentru fiecare oră în ☀ regim confort, 🌿 regim ECO sau fără semn regim anti-îngheț.
  5. Repetați cei patru pași de mai sus pînă la finalizarea programului pentru fiecare zi și oră.
- Mențiune: după ce ați setat regimul de uscare pentru ora 23.00, apăsați (+) pentru a reveni la setarea zilei.
- Mențiune: când pe ecran se afișează **d7**, apăsați (+) pentru finalizarea tuturor setărilor: pe ecran se afișează **P3**.

### Funcție timer



Apăsați o dată  butonul. Pe ecran se afișează '0h' și luminează intermitent.



Apăsați  și  buttons to set the timer from 0-9 hours. Așteptați 3 secunde pentru a confirma setarea dorită.

O modalitate rapidă de a seta funcția Timer este următoarea:

Apăsați  o dată. Pe ecran este afișat '0h' Apăsați încă o dată  butonul pentru a selecta timer-ul în ciclu continuu de 2 ore, 4 ore sau 8 ore.

### Funcția geamului deschis (Open-window)

Apăsați butonul  și  împreună, ecranul afișează **F 0**, apoi revine pentru a afișa temperatura țintă după 3 secunde (dacă există cronometru, afișează timpul rămas), ceea ce înseamnă că funcția Windows deschis este gata.

Pentru a dezactiva complet funcția de ferestre deschise: Apăsați butonul  și  împreună, ecranul afișează **F F**, apoi revine pentru a afișa temperatura țintă după 3 secunde.

## **Sisteme de protecție**

### Protecție împotriva supraîncălzirii

Protecția la supraîncălzire oprește uscătorul dacă aparatul se încălzește prea mult în interior. Acest lucru este posibil în cazul în care încălzitorul nu poate emana suficientă căldură sau nu primește suficient aer proaspăt. Cauza este în mod curent acoperirea (parțială) sau montarea uscătorului prea aproape de perete etc. În principiu, dacă uscătorul se răcește suficient, va reporni automat, dar dacă nu eliminați cauza, există posibilitatea ca aparatul să se oprească din nou. Supraîncălzirea repetată poate provoca daune iremediabile. Când sistemul de protecție împotriva supraîncălzirii deconectează aparatul, trebuie să opriți butonul pornire/oprire  de pe ecran, scoateți ștecherul din priză sau opriți comutatorul bipolar. Lăsați uscătorul să se răcească. Eliminați cauza supraîncălzirii și repuneți uscătorul în modul de funcționare normală. Dacă nu identificați cauza și uscătorul continuă să se supraîncălzească, evitați utilizarea acestuia și restituiți-l pentru verificare/reparare.

## **Curățare și întreținere**

Mențineți aparatul în perfectă stare de curățenie. Depunerile de praf și de murdărie din interiorul aparatului sunt cauza frecventă a supraîncălzirii! Din acest motiv, trebuie să le îndepărtați în mod regulat. Înainte de orice operațiune de curățire sau întreținere, opriți radiatorul, scoateți ștecherul din priză și lăsați-o să se răcească.

- Ștergeți regulat exteriorul aerotermei cu o cârpă uscată sau bine stoarsă. Nu folosiți un săpun puternic, spray-uri, detergent sau substanțe abrazive, ceară, lac sau soluții chimice!
- Radiatorul nu conține piese care impun operațiuni de întreținere.



## Eliminare



În UE această pictogramă indică faptul că acest produs nu poate fi eliminat împreună cu deșeurile menajere. Echipamentele vechi conțin materiale valoroase care pot fi reciclate. Aceste materiale trebuie făcute disponibile pentru reutilizare în vederea prevenirii efectelor negative asupra sănătății și mediului înconjurător datorită colectării nereglementate a deșeurilor. Ca urmare, vă rugăm să duceți echipamentele vechi la punctele de colectate desemnate, sau contactați furnizorul original, care poate asigura reciclarea cât mai multor componente posibil.

## Declarație CE

Vezi pagina 114.

## CE-declaration

Eurom  
Kokosstraat 20  
8281 JC Genemuiden  
The Netherlands

declares the following device in sole responsibility:

Product: bathroom heater  
Brand name: EUROM  
Model: Sani-Towel 500 and Sani-Towel 750  
Item number: 352450, 352467 (Swiss plug) and 352474, 352481 (Swiss plug)

Complies with the following harmonization rules:

Low Voltage Directive:	LVD 2014/35/EU
Electromagnetic compatibility Directive:	EMC 2014/30/EU
Restriction of Hazardous Substances RoHS Directive:	2011/65/EU&(EU)2015/863
Framework Directive Ecodesign requirements:	ERP 2009/125/EC
Regulation Ecodesign requirements for Individual room heaters:	(EU) 2015/1188
Regulation Ecodesign requirements Electricity Consumption in standby and off state:	1275/2008/EC

Applied harmonized standards:

EN 60335-2-30:2009+A11  
EN 60335-1:2012+A11+A13+A1+A14+A2  
EN 60335-2-43:2003+A1+A2  
EN 62233:2008  
EN 55014-1:2017  
EN 55014-2:2015  
EN IEC 61000-3-2:2019  
EN 61000-3-3:2013+A1

Genemuiden, 22-04-2020  
W.J. Bakker, alg. Dir.





**EUROM**

Kokosstraat 20  
8281 JC Genemuiden  
The Netherlands  
info@eurom.nl  
www.eurom.nl

220420