

RP 240

RP 241

RIDGID®

EN	P.	1
FR	P.	15
ES	P.	31
DE	P.	47
NL	P.	63
IT	P.	79
PT	P.	95
SV	P.	111
DA	P.	125
NO	P.	141
FI	P.	155
PL	P.	169
CZ	P.	185
SK	P.	201
RO	P.	217
HU	P.	233
EL	P.	249
HR	P.	267
SL	P.	281
SR	P.	297
RU	P.	313
TR	P.	331
KK	P.	345



RIDGE TOOL COMPANY

Table of Contents

Safety Symbols.....2

General Safety Rules

- Work Area Safety.....2
- Electrical Safety.....2
- Personal Safety2
- Power Tool Use and Care.....3
- Battery Tool Use and Care.....3
- Service4

Specific Safety Information

- Press Tool Safety.....4

RIDGID Contact Information.....4

Description.....5

Specifications.....7

- Standard Equipment.....7

Pre-Operation Inspection7

Set-Up and Operating Instructions.....8

- Removing/Installing Attachment8
- Preparing Connection8
- Pressing A Fitting With Typical Scissor Jaws8
- Pressing A Fitting With Typical Actuator And Press Ring Set.....9
- Inspecting The Pressed Connection10
- Bluetooth Functions (Wireless Data Transfer)10
- Cold Weather Operation10

Storage11

Maintenance Instructions11

- Cleaning And Lubrication.....11
- Troubleshooting.....11
- Required Maintenance By RIDGID Independent Service Center11
- Service And Repair.....12

Optional Equipment12

Disposal12

Electromagnetic Compatibility (EMC)12

FCC/ISED Statement12

EC Declaration of ConformityInside Back Cover

*Original Instructions - English

RP 240/RP 241

RP 240/RP 241 Press Tools

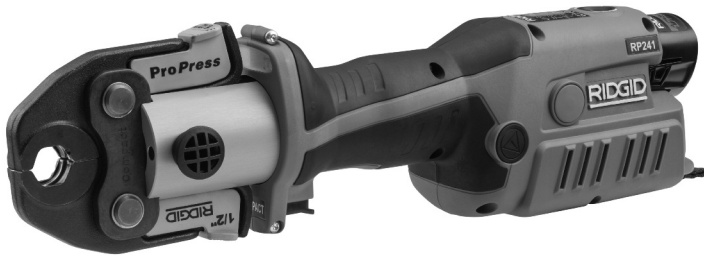

⚠ WARNING!

Read this Operator's Manual carefully before using this tool. Failure to understand and follow the contents of this manual may result in electrical shock, fire and/or serious personal injury.

RP 240/RP 241 Press Tools

Record Serial Number below and retain product serial number which is located on nameplate.

Serial
No.

--

Safety Symbols

In this operator's manual and on the product, safety symbols and signal words are used to communicate important safety information. This section is provided to improve understanding of these signal words and symbols.



This is the safety alert symbol. It is used to alert you to potential personal injury hazards. Obey all safety messages that follow this symbol to avoid possible injury or death.



DANGER indicates a hazardous situation which, if not avoided, will result in death or serious injury.



WARNING indicates a hazardous situation which, if not avoided, could result in death or serious injury.



CAUTION indicates a hazardous situation which, if not avoided, could result in minor or moderate injury.



NOTICE indicates information that relates to the protection of property.



This symbol means read the operator's manual carefully before using the equipment. The operator's manual contains important information on the safe and proper operation of the equipment.



This symbol means always wear safety glasses with side shields or goggles when handling or using this equipment to reduce the risk of eye injury.



This symbol indicates the risk of hands, fingers or other body parts being crushed.



This symbol indicates the risk of electrical shock.

General Safety Rules*

⚠ WARNING

Read all safety warnings and instructions. Failure to follow the warnings and instructions may result in electric shock, fire and/or serious injury.

**SAVE ALL WARNINGS
AND INSTRUCTIONS FOR
FUTURE REFERENCE!**

Work Area Safety

- **Keep your work area clean and well lit.** Cluttered or dark areas invite accidents.
- **Do not operate power tools in explosive atmospheres, such as in the presence of flammable liquids, gases or dust.** Power tools create sparks which may ignite the dust or fumes.
- **Keep children and by-standers away while operating a power tool.** Distractions can cause you to lose control.

Electrical Safety

- **Power tool plugs must match the outlet. Never modify the plug in any way. Do not use any adapter plugs with earthed (grounded) power tools.** Unmodified

plugs and matching outlets will reduce risk of electric shock.

- **Avoid body contact with earthed or grounded surfaces such as pipes, radiators, ranges and refrigerators.** There is an increased risk of electrical shock if your body is earthed or grounded.
- **Do not expose power tools to rain or wet conditions.** Water entering a power tool will increase the risk of electrical shock.
- **Do not abuse the cord. Never use the cord for carrying, pulling or unplugging the power tool. Keep cord away from heat, oil, sharp edges or moving parts.** Damaged or entangled cords increase the risk of electric shock.
- **When operating a power tool outdoors, use an extension cord suitable for outdoor use.** Use of a cord suitable for outdoor use reduces the risk of electric shock.
- **If operating a power tool in a damp location is unavoidable, use a ground fault circuit interrupter (GFCI) protected supply.** Use of a GFCI reduces the risk of electric shock.

Personal Safety

- **Stay alert, watch what you are doing and use common sense when operat-**

* The text used in the General Safety Rules section of this manual is verbatim, as required, from the applicable UL/CSA 62841-1 standard. This section contains general safety practices for many different types of power tools. Not every precaution applies to every tool, and some do not apply to these tools.

ing a power tool. Do not use a power tool while you are tired or under the influence of drugs, alcohol, or medication. A moment of inattention while operating power tools may result in serious personal injury.

- **Use personal protective equipment. Always wear eye protection.** Protective equipment such as dust mask, non-skid safety shoes, hard hat, or hearing protection used for appropriate conditions will reduce personal injuries.
- **Prevent unintentional starting. Ensure the switch is in the off-position before connecting to power source and/or battery pack, picking up or carrying the tool.** Carrying power tools with your finger on the switch or energizing power tools that have the switch ON invites accidents.
- **Remove any adjusting key or wrench before turning the power tool ON.** A wrench or a key left attached to a rotating part of the power tool may result in personal injury.
- **Do not overreach. Keep proper footing and balance at all times.** This enables better control of the power tool in unexpected situations.
- **Dress properly. Do not wear loose clothing or jewelry. Keep your hair, clothing, and gloves away from moving parts.** Loose clothes, jewelry, or long hair can be caught in moving parts.
- **If devices are provided for the connection of dust extraction and collection facilities, ensure these are connected and properly used.** Use of dust collection can reduce dust-related hazards.
- **Do not let familiarity gained from frequent use of tools allow you to become complacent and ignore tool safety principles.** A careless action can cause severe injury within a fraction of a second.

Power Tool Use and Care

- **Do not force power tool. Use the correct power tool for your application.** The correct power tool will do the job better and safer at the rate for which it is designed.
- **Do not use power tool if the switch does not turn it ON and OFF.** Any power tool that cannot be controlled with the switch is dangerous and must be repaired.

- **Disconnect the plug from the power source and/or remove the battery pack, if detachable, from the power tool before making any adjustments, changing accessories, or storing power tools.** Such preventive safety measures reduce the risk of starting the power tool accidentally.
- **Store idle power tools out of the reach of children and do not allow persons unfamiliar with the power tool or these instructions to operate the power tool.** Power tools are dangerous in the hands of untrained users.
- **Maintain power tools and accessories. Check for misalignment or binding of moving parts, breakage of parts and any other condition that may affect the power tool's operation. If damaged, have the power tool repaired before use.** Many accidents are caused by poorly maintained power tools.
- **Keep cutting tools sharp and clean.** Properly maintained cutting tools with sharp cutting edges are less likely to bind and are easier to control.
- **Use the power tool, accessories and tool bits etc. in accordance with these instructions, taking into account the working conditions and the work to be performed.** Use of the power tool for operations different from those intended could result in a hazardous situation.
- **Keep handles and grasping surfaces dry, clean and free from oil and grease.** Slippery handles and grasping surfaces do not allow for safe handling and control of the tool in unexpected situations.

Battery Tool Use And Care

- **Recharge only with the charger specified by the manufacturer.** A charger that is suitable for one type of battery pack may create a risk of fire when used with another battery pack.
- **Use power tools only with specifically designated battery packs.** Use of any other battery packs may create a risk of injury and fire.
- **When a battery pack is not in use, keep it away from other metal objects, like paper clips, coins, keys, nails, screws or other small metal objects that can make a connection from one terminal to another.** Shorting the battery terminals together may cause burns or a fire.

- **Under abusive conditions, liquid may be ejected from the battery; avoid contact.** If contact accidentally occurs, flush with water. If liquid contacts eyes, additionally seek medical help. Liquid ejected from the battery may cause irritation or burns.
- **Do not use a battery pack or tool that is damaged or modified.** Damaged or modified batteries may exhibit unpredictable behavior resulting in fire, explosion or risk of injury.
- **Do not expose a battery pack or tool to fire or excessive temperature.** Exposure to fire or temperature above 265°F (130°C) may cause explosion.
- **Follow all charging instructions and do not charge the battery pack or tool outside the temperature range specified in the instructions.** Charging improperly or at temperatures outside the specified range may damage the battery and increase the risk of fire.

Service

- **Have your power tool serviced by a qualified repair person using only identical replacement parts.** This will ensure that the safety of the power tool is maintained.
- **Never service damaged battery packs.** Service of battery packs should only be performed by the manufacturer or authorized service providers.

Specific Safety Information

⚠ WARNING

This section contains important safety information that is specific to these tools.

Read these precautions carefully before using the press tools to reduce the risk of electrical shock or other serious injury.

SAVE ALL WARNINGS AND INSTRUCTIONS FOR FUTURE REFERENCE!

A compartment in the tool carrying case is included to keep this manual with the tool for use by the operator.

Press Tool Safety

- **Keep your fingers and hands away from**

pressing attachments during press cycle. Your fingers or hands can be crushed, fractured or amputated if they become caught between the attachment or between these components and any other object.

- **Never attempt to repair damaged pressing attachments (jaws, press ring, actuator, etc.). Discard the entire damaged attachment.** An attachment that has been welded, ground, drilled or modified in any manner can shatter during pressing resulting in serious injury. Failure to replace the entire pressing attachment may result in component failure and serious injury.
- **Large forces are generated during product use that can break or throw parts and cause injury.** Stand clear during use and wear appropriate protective equipment, including eye protection.
- **Only use RIDGID Press Tools with appropriate RIDGID pressing attachments (jaws, press ring, actuator, etc.).** Other uses or modifying the Press Tools for other applications may damage the press tool, damage the attachments and/or cause personal injury.
- **Use proper tool, attachment and fitting combinations.** Improper combinations can result in an incomplete joint, which increase the risk of leaks, equipment damage and injury.
- **Before operating RIDGID® Press Tool, read and understand:**

- This operator's manual,
- The attachment instructions,
- The battery/charger manual,
- The fitting manufacturer's installation instructions,
- The instructions for any other equipment used with this tool,

Failure to follow all instructions and warnings may result in property damage and/or serious injury.

RIDGID Contact Information

If you have any question concerning this RIDGID® product:

- Contact your local RIDGID distributor.
- Visit RIDGID.com to find your local RIDGID contact point.
- Contact Ridge Tool Technical Service Department at rttechservices@emer

son.com, or in the U.S. and Canada call (800) 519-3456.

Description

The RIDGID® RP 240 and RP 241 Press Tools, when used with appropriate attachments, are designed to mechanically press fittings onto tubing to create a water-tight and permanent seal, such as for plumbing and heating applications. Attachments are also available for other uses.

When the run switch on the press tool is depressed, an internal electric motor powers a hydraulic pump which sends fluid into the cylinder of the tool, moving the ram forward and applying force to the attachment, pressing the fitting. The press cycle takes approximately 5 seconds. Once the cycle begins to deform a fitting, it will automatically continue until completion, even if the run switch is released.

The Tool Status Lights indicate things such as improper temperature, low battery, or maintenance required. A work light turns on when the run switch is depressed to illuminate the work area. The head can be rotated for better access in tight spaces.

The tools are supplied with a fabric loop that can be used with appropriate attachments such as shoulder straps or tie off lines.

The press tools include Bluetooth® wireless technology to allow connection to smart phones and tablets. See “Bluetooth Functions (Wireless Data Transfer)” section for details.



Figure 1 – RIDGID RP 240 Press Tool and Compact Series Jaw

#	Description
1	Scissor Style Jaw Set
2	Attachment Mounting Pin
3	Tool Status Lights
4	ON/OFF Button
5	Warning Label (RP 241 Underside)
6	Fabric Loop
7	Pressure Release Button (RP 240 Far Side)
8	Handle
9	Battery
10	Run Switch
11	LED Work Light
12	Jaw Sideplate

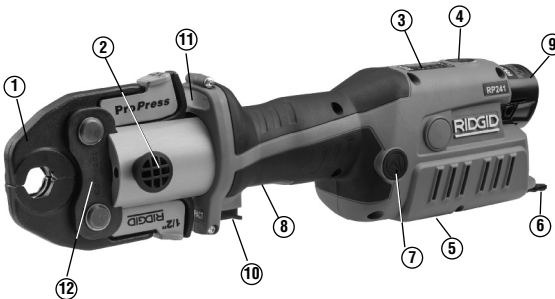

Figure 2 – RIDGID RP 241 Press Tool and Compact Series Jaw

The Bluetooth® word mark and logos are registered trademarks owned by Bluetooth SIG, Inc., and any use of such marks by Emerson Electric Co. is under license. Other trademarks and trade names are those of their respective owners.

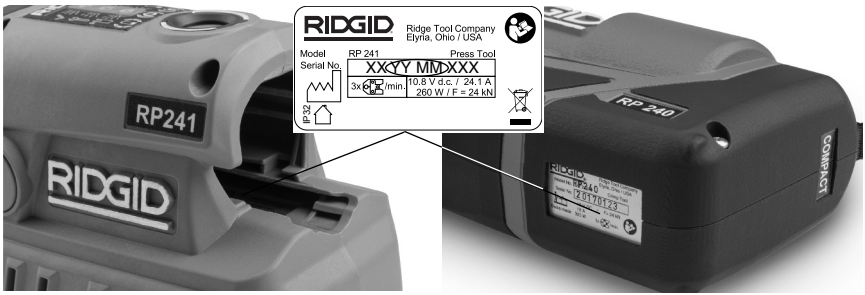

Figure 3 – Machine Serial Number - Circled digits indicate the year and month of the manufacture. (YY = year, MM = month).



Control	Marking	Description
ON/OFF Button		Main tool power switch (1 = ON, 0 = OFF). ON: Press button until light turns on. See Figure 5 – Tool Status Lights OFF: Press button until light turns off Tool will automatically turn OFF if left unused for ten (10) minutes.
Run Switch	—	Depress to start press cycle, release when tool locks on. Releasing the switch will not stop the tool once it has locked on. This assures consistent, repeatable press joint integrity.
Pressure Release Button		Allows tool to be released without completing press. If used, press connection is not complete and must be repeated
Attachment Mounting Pin	—	Holds attachment to tool. Must be fully inserted for tool to operate.

Figure 4 – Controls Chart

Icon	Solid Light	Blinking Light	Description
	Green		Press completed. Light on for 10 s or until Run Switch is pressed again.
	Blue		Bluetooth wireless is connected. See Bluetooth Functions section.
		Yellow	Indicates service interval approaching. Starts 2,000 cycles prior to service interval (30,000 cycles). Tool is usable, but tool will lock after service interval (32,000).
	Yellow		Tool is locked. Tool has completed service interval (32,000 cycles) and requires service. Tool has malfunctioned. Remove and reinsert battery. If still ON, have tool serviced.
		Red	Attachment mounting pin is not fully inserted.
	Red		Tool and/or battery out of Specification temperature range. Bring the tool and battery to correct operating temperature range.
	Green		Tool ON, ready to use.
		Red	Battery low. Tool will not operate. Recharge battery/Insert fully charged battery

Figure 5 – Tool Status Lights

Specifications

	RP 240 Pistol Press Tool	RP 241 Inline Press Tool
Attachments	RIDGID® Compact Series	RIDGID® Compact Series
Motor:		
Voltage.....	10.8 V d.c.	
Amperage.....	24.1 A	
Power	260 W	
Ram Force.....	5,400 lbs. (24 kN)	5,400 lbs. (24 kN)
Head Rotation	180°	180°
Duty Cycle.....	3 Press  /min.	3 Press  /min
Battery	12 V Li-Ion Rechargeable Battery Pack (RIDGID RB-1200 Series)	
Bluetooth Range	33 ft. (10 m)	
Ingress Protection	IP32	
Permissible Humidity	80% maximum	
Operating		
Temperature	15°F to 122°F (-10°C to 50°C)	
Weight	4.87 lbs. (2.21 kg)	4.72 lbs. (2.14 kg)
(No battery/attachment)		
Dimensions	10.6" x 2.9" x 8.7"	13.4" x 3.4" x 4.4"
	270 mm x 74 mm x 221 mm	340 mm x 86 mm x 112 mm

Standard Equipment

Refer to the RIDGID catalog for details on equipment supplied with specific tool catalog numbers.

NOTICE Selection of appropriate materials and joining methods is the responsibility of the system designer and/or installer. Before any installation is attempted, careful evaluation of the specific service environment, including chemical environment and service temperature, should be completed. Consult Press Fitting System manufacturer for selection information.

Pre-Operation Inspection

WARNING



Daily before use, inspect your press tool and correct any problems to reduce the risk of serious injury from electric shock, crushing injuries, attachment failure and other causes, and prevent tool damage.

1. Remove battery from tool.

2. Clean any oil, grease or dirt from the equipment, especially the handles and controls. This aids inspection and helps to prevent the tool or controls from slipping from your grip.

3. Inspect the press tool for:

- Proper assembly, maintenance and completeness.
- Any broken, worn, missing, misaligned or binding parts. Confirm fabric loop is in good condition.
- Smooth movement of attachment mounting pin between the fully open and fully closed position. Pin should lock into each position. Confirm that the run switch moves freely and does not bind or stick.
- Presence and readability of warning labels. *See Figure 6.*
- Any other condition which may prevent safe and normal operation.

Do not use the press tool until any problems have been repaired.

4. Inspect and maintain tool attachments per their instructions. Remove attachment from the tool. Confirm that attachments are in good condition and clearly marked as to use.
5. Inspect and maintain any other equipment being used per its instructions to make sure it is functioning properly.

Set-Up and Operating Instructions

⚠ WARNING



Keep your fingers and hands away from the tool attachment during the press cycle. Your fingers or hands can be crushed, fractured or amputated in the attachment, work piece and other objects.

Large forces are generated during product use that can break or throw parts and cause injury. Stand clear during use and wear appropriate protective equipment, including eye protection.

Use proper tool, attachment and fitting combinations. Improper combinations can result in an incomplete joint, which increase the risk of leaks, equipment damage and injury.

Follow setup and operation instructions to reduce the risk of injury from crushing and other causes and to prevent tool damage.

1. Confirm have appropriate work area (See *General Safety Rules*). Operate in clear, level, stable, dry location. Do not use tool while standing in water.
2. Inspect work to be done and determine correct RIDGID tool and attachment for the application per their specifications. Using incorrect equipment for an application can cause injury, damage the tool and make incomplete connections.
3. Confirm all equipment has been inspected and set up as directed in their instructions.

Removing/Installing Attachment

1. Remove battery from tool.
2. Fully open the attachment mounting pin. Remove/insert the appropriate attachment (Figure 6).
3. Fully close the attachment mounting pin. The pin must be fully closed to prevent tool damage during use.



Figure 6 – Attachment Mounting Pin

Preparing Connection

NOTICE These instructions are generalized practices for several types of press tool attachments. Always follow the specific instructions for the press tool attachment being used and the fitting manufacturers' specific installation instructions to reduce the risk of improper press connections and extensive property damage.

1. Prepare the connection according to the fitting manufacturers' instructions.
2. With dry hands, insert a fully charged battery into tool. Depress ON/OFF button one time to turn tool ON. Green light at ON/OFF button should come on indicating that the tool is ready to use. See *Figure 5 – Tool Status Lights* for any other lights

NOTE: Tool will automatically turn OFF if left unused for ten (10) minutes.

Pressing A Fitting With Typical Scissor Jaws

1. Squeeze jaw arms to open jaws.
2. Place open jaws around fitting (Figure 7). Properly align jaw press profile with contour of the fitting as specified in Fitting Manufacturer's Installation Instructions. Release jaw arms to close jaws around fitting. Do not hang jaw set from fitting. Tool could unexpectedly drop and cause serious injury or death.



Figure 7 – Placing Scissor-Style Jaws Around Fitting

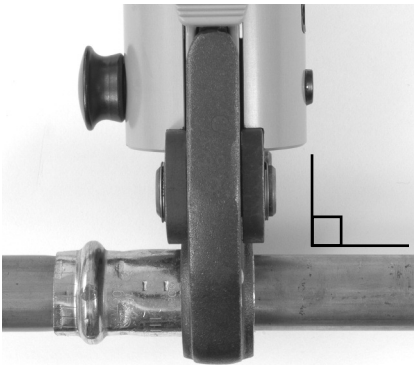

Figure 8 – Jaws Square to Fitting

3. Confirm jaw is appropriately placed and square to fitting. Keep fingers and hands away from the jaws to avoid crushing injuries in jaws or between jaws and surroundings.

Depress the run switch (*Figure 1/2*). Once the tool cycle begins and the rollers contact the jaw arms, the tool will lock-on and automatically complete the cycle. Releasing the switch will not stop the tool once it has locked on. This assures consistent, repeatable press joint integrity.

If tool must be removed before a connection is completed, depress the pressure release button (*Figure 1/2*). Any time release button is depressed, press is NOT complete and the connection must be pressed again to ensure completion. If the tool malfunctions during operation, use this procedure.

4. Release the run switch.
5. Squeeze jaw arms to open jaws.

6. Remove jaw from fitting. Avoid sharp edges that may have formed on fitting during pressing operation.
7. When operation is complete, depress On/Off button one time to turn tool OFF. Remove battery from tool.

Pressing A Fitting With Typical Actuator And Press Ring Set

1. Open ring and place around fitting. Properly align ring press profile with contour of the fitting as specified in *Fitting Manufacturer's Installation Instructions*. Release ring to close around fitting.
2. Confirm appropriate actuator is installed in tool. Squeeze actuator arms to open the actuator tips. Align actuator tips with ring pockets. Release actuator arms and fully engage actuator tips into ring pockets. Misaligning actuator tip to ring pocket can damage the ring or actuator during pressing. Do not hang tool and actuator from press ring. Tool could unexpectedly drop and cause serious injury or death.
3. Confirm ring is appropriately placed and square to fitting. Keep fingers and hands away from the actuator and ring to avoid crushing injuries in attachment or between attachment and surroundings.

Depress the run switch. Once the tool cycle begins and the rollers contact the jaw arms, the tool will lock-on and automatically complete the cycle. Releasing the switch will not stop the tool once it has locked on. This assures consistent, repeatable press joint integrity.

If tool must be removed before a connection is completed, depress the release button (*Figure 1/2*). Any time release button is depressed, press is NOT complete and the connection must be pressed again to ensure completion. If the tool malfunctions during operation, use this procedure.



Figure 9 – Installing Press Ring onto Fitting



Figure 10 – Attaching Actuator to Press Ring

4. Release the run switch.
5. Squeeze actuator arms to open actuator. Remove actuator from fitting.
6. Remove ring from fitting. Avoid sharp edges that may have formed on fitting during pressing operation.
7. When operation is complete, depress On/Off button one time to turn tool OFF. Remove battery from tool.

Inspecting The Pressed Connection

1. Inspect the pressed fitting for:
 - Full insertion of tube into fitting.
 - Excessive misalignment of the tubes. A slight amount of misalignment at a pressed connection is considered normal.
 - Incorrect attachment alignment with the fitting contour. Distorted or deformed fitting.
 - Any other issues per the fitting manu-

facturer. This could include the removal of a control ring or decal (used to indicate the connection has not yet been pressed).

If any issues are found, remove fitting and install a new connection.

2. Test connection in accordance with connector manufacturer instructions, normal practice and applicable codes.

Bluetooth Functions (Wireless Data Transfer)

The RIDGID® RP 240 and RP 241 Press Tools include Bluetooth® wireless technology allowing wireless data transfer to properly equipped smartphones or tablets (“devices”) running iOS or Android operating systems.

1. Download the appropriate RIDGID® app to your device by going to RIDGID.com/apps or by going to the Google Play Store or Apple App Store.
2. When the tool is ON, a Bluetooth wireless technology equipped device can find and pair with the press tool.
3. In the Bluetooth settings of your device, select desired RIDGID tool. Refer to your device instructions for specific information on how to connect via Bluetooth wireless technology. Once connected, the blue tool status light will be solid.

After the initial pairing, most devices will automatically connect to the Tools when the Bluetooth wireless technology is active and in range. Press tools should be less than 33 ft. (10 m) from the device to be detected. Any obstacle between the tool and device can reduce the operational range.

4. Follow the app instructions for proper use. Among other things, the app allows monitoring of tool cycles.
5. The wireless data transfer turns OFF when the press tool is switched OFF. Turn Bluetooth wireless device OFF to reduce device battery drain.

Cold Weather Operation

As temperature drops, hydraulic fluid thickens and battery performance degrades. To reduce the risk of improper operation, the RP 240

The Bluetooth® word mark and logos are registered trademarks owned by Bluetooth SIG, Inc., and any use of such marks by Emerson Electric Co. is under license. Other trademarks and trade names are those of their respective owners. iOS is registered trademark of Apple Inc. Android and the Android logo are trademarks of Google Inc.

and RP 241 will not operate outside of the specification temperature range as indicated by the tool status lights (*Figure 5*).

When ambient conditions are outside the specification temperature range, keep the tool and batteries in a conditioned space until ready to use.

Storage

Remove battery from tool. Store press tool and battery in case. Avoid storing in extreme heat or cold. The tool will not turn ON if the tool is outside the specification range. This will be indicated by the tool status lights (*see Figure 5*).

▲ WARNING Store tool in a dry, secured, locked area that is out of reach of children and people unfamiliar with the Press Tools. The tool is dangerous in the hands of untrained users.

Maintenance

▲ WARNING

Make sure battery is removed from tool

before performing maintenance or making any adjustment.

Cleaning And Lubrication

1. Wipe the tool clean daily with a clean dry cloth.
2. Inspect the attachment mounting pin and lubricate the pin with silicone lubricant as needed.
3. Check return springs in attachments with each use. Attachments should open and close freely with only moderate finger effort required.

Required Maintenance By RIDGID Independent Service Center

The RP 240 and RP 241 Press Tools must be serviced at set intervals by a RIDGID Independent Service Center to ensure proper operation. This will be indicated by a tool status light (*See Figure 5*).

Troubleshooting

SYMPTOM	POSSIBLE REASON	SOLUTION
Tool will not turn ON when ON/OFF button is pressed.	Battery is completely discharged or battery has failed. ----- Battery not properly inserted into handle of tool.	Insert fully charged battery/recharge battery. ----- Check to assure battery is fully inserted.
Attachment is locked onto fitting.	Press was not successfully completed.	Push pressure release button to remove jaws from fitting. Inspect and repress fitting. ----- Install the correct attachment.
The pressed connections produced are not complete.	Used wrong jaws for the tube size or material. ----- The tool was not square to the tube. ----- Attachment press contour was not aligned with the fitting contour. ----- Tool is in need of repair.	Redo the joint with new fitting and new tube. Make sure that the tool is square to the tube. ----- Redo the joint with new tube and new fitting. Make sure the attachment press contour is aligned with the fitting contour. ----- <i>See Contact Information</i> for nearest RIDGID Independent Service center.
Oil leaks from tool.	Seal or mechanical problems.	
Motor runs but tool will not complete a cycle.	Oil level low.	<i>See Contact Information</i> for nearest RIDGID Independent Service center.
Tool stops during operation.	Oil level low.	

See Figure 5 for Tool Status Lights.

Service And Repair

⚠ WARNING

Improper service or repair can make the machine unsafe to operate.

Service and repair on the RP 240 and RP 241 Press Tools must be performed by a RIDGID Independent Press Tool Service Center.

For information on your nearest RIDGID Independent Service Center or any service or repair questions, see *Contact Information* section in this manual.

Optional Equipment

⚠ WARNING

To reduce the risk of serious injury, only use equipment specifically designed and recommended for use with the RIDGID RP 240 and RP 241 Press Tools, such as listed below.

RP 240 Press Tool

Catalog No.	Description
57418	RP 240 Battery Press Tool, Tool Only
57423	Carry Case, RP 240

RP 241 Press Tool

Catalog No.	Description
57288	RP 241 Battery Press Tool, Tool Only
57393	Carry Case, RP 241

Battery Packs

Catalog No.	Model	Capacity
55183	RB-1225	12V 2.5Ah Li-Ion

Battery will work with any catalog number RBC-121 Battery Charger.

RBC-121 Chargers and Cords

Catalog No.		Region	Plug Type
55193	Charger	USA, Canada and Mexico	A
55198	Charger	Europe	C
55203	Charger	China	A
55208	Charger	Australia & Latin America	I
55213	Charger	Japan	A
55218	Charger	United Kingdom	G
44798	Charger Cord	North America	A
44808	Charger Cord	Europe	C
44803	Charger Cord	China	A
44813	Charger Cord	Australia & LA	I
44818	Charger Cord	Japan	A
44828	Charger Cord	United Kingdom	G

Ridge Tool Company provides Compact series press attachments designed specifically for use with RIDGID Compact Press Tools. Only use attachments that are specifically designed to press the fitting system you are installing. For a complete listing of RIDGID equipment available for these tools, see the Ridge Tool Catalog online at RIDGID.com or see *Contact Information*.

Disposal

Parts of these tools contain valuable materials and can be recycled. There are companies that specialize in recycling that may be found locally. Dispose of the components in compliance with all applicable regulations. Contact your local waste management authority for more information.



For EC Countries: Do not dispose of electrical equipment with household waste!

According to the European Guideline 2012/19/EU for Waste Electrical and Electronic Equipment and its implementation into national legislation, electrical equipment that is no longer usable must be collected separately and disposed of in an environmentally correct manner.

Electromagnetic Compatibility (EMC)

The term electromagnetic compatibility is taken to mean the capability of the product to function smoothly in an environment where electromagnetic radiation and electrostatic discharges are present and without causing electromagnetic interference to other equipment.

NOTICE These tools conform to all applicable EMC standards. However, the possibility of it causing interference in other devices cannot be precluded. All EMC related standards that have been tested are called out in the tool's technical document.

FCC/ISED Statement

This device complies with Part 15 of the FCC Rules. Operation is subject to the following two conditions:

1. This device may not cause harmful interference.

2. This device must accept any interference received, including interference that may cause undesired operation.

Modifications not expressly approved by this company could void the user's authority to operate the equipment.

This equipment has been tested and found to comply with the limits for a Class A digital device, pursuant to part 15 of the FCC Rules. These limits are designed to provide reasonable protection against harmful interference in a residential installation.

This equipment generates, uses, and can radiate radio frequency energy and, if not installed and used in accordance with the instructions, may cause harmful interference to radio communications.

However, there is no guarantee that interference will not occur in a particular installation. If this equipment does cause harmful interference to radio or television reception, which can be determined by turning the equipment off and on, the user is encouraged to try to correct the interference by one or more of the following measures:

- Reorient or relocate the receiving antenna (radio/TV device).
- Increase the separation between the equipment and receiver.
- Consult the dealer or an experienced radio/TV technician for help.

This product complies with the Canadian ICES-003 Class A specifications.

See Declaration label on tool.

RP 240 et RP 241

Sertisseuses RP 240 et RP 241

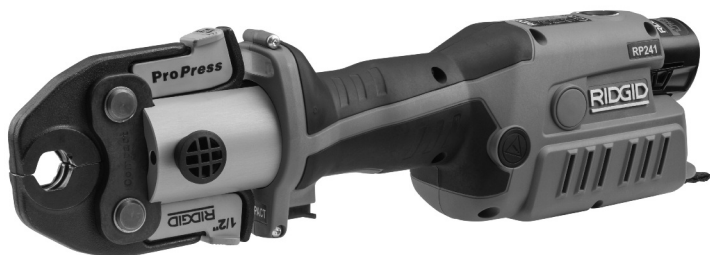

AVERTISSEMENT

Familiarisez-vous avec le manuel ci-présent avant d'utiliser l'appareil. Tout écart aux consignes données dans celui-ci augmenterait les risques de choc électrique, d'incendie et/ou de grave blessure corporelle.

Sertisseuses RP 240 et RP 241

Enregistrez ci-dessous pour future référence le numéro de série de l'appareil indiqué sur sa plaque signalétique.

N° de
série

--	--

Table des matières

Symboles de sécurité	17
Consignes générales de sécurité	
Sécurité des lieux.....	17
Sécurité électrique.....	17
Sécurité individuelle.....	18
Utilisation et entretien des appareils électriques.....	18
Utilisation et entretien des appareils à piles.....	19
Service après-vente.....	19
Consignes de sécurité spécifiques	
Sécurité de la sertisseuse.....	19
Coordonnées RIDGID	20
Description	20
Caractéristiques techniques	23
Equipements de série.....	23
Inspection de l'appareil	23
Préparation et utilisation	24
Retrait et montage des têtes de sertissage.....	24
Préparation des raccordements.....	24
Sertissage des raccords à l'aide de mâchoires à cisaille typiques.....	25
Sertissage des raccords à l'aide d'actionneurs et jeux de bagues de sertissage typiques.....	25
Examen des raccords sertis.....	26
Fonctions Bluetooth (transfert de données à distance).....	26
Fonctionnement par temps froid (vérifications).....	27
Dépannage.....	27
Stockage	28
Entretien	28
Nettoyage et lubrification de l'appareil.....	28
Révisions obligatoires effectuées par un réparateur RIDGID agréé.....	28
Révisions et réparations.....	28
Accessoires	28
Recyclage de l'appareil	29
Compatibilité électromagnétique (EMC)	29
Déclaration FCC	29
Déclaration de conformité CE	recto de la page de garde

*Traduction de la notice originale

Symboles de sécurité

Les symboles et mots clés utilisés à la fois dans ce mode d'emploi et sur l'appareil lui-même servent à signaler d'importants risques de sécurité. Ce qui suit permettra de mieux comprendre la signification de ces mots clés et symboles.



Ce symbole sert à vous avertir de risques d'accident potentiels. Le respect des consignes qui le suivent vous permettra d'éviter les risques d'accident grave ou potentiellement mortel.



Le terme DANGER signifie une situation dangereuse qui, faute d'être évitée, provoquerait la mort ou de graves blessures corporelles.



Le terme AVERTISSEMENT signifie une situation dangereuse potentielle qui, faute d'être évitée, serait susceptible d'entraîner la mort ou de graves blessures corporelles.



Le terme ATTENTION signifie une situation dangereuse potentielle qui, faute d'être évitée, serait susceptible d'entraîner des blessures corporelles légères ou modérées.



Le terme AVIS IMPORTANT indique des informations concernant la protection des biens.



Ce symbole indique la nécessité de bien se familiariser avec la notice d'emploi avant d'utiliser ce matériel. La notice d'emploi renferme d'importantes consignes de sécurité et d'utilisation du matériel.



Ce symbole indique la nécessité de porter des lunettes de sécurité à œillères ou des lunettes fermées lors de la manipulation ou utilisation de cet appareil afin de limiter les risques de lésion oculaire.



Ce symbole signale un risque d'écrasement des doigts, des mains ou autres membres.



Ce symbole signale un risque de choc électrique.

Consignes générales de sécurité*

AVERTISSEMENT

Familiarisez-vous avec l'ensemble des consignes de sécurité et d'utilisation ci-présentes afin d'éviter les risques de choc électrique, d'incendie et/ou de grave blessure corporelle.

Conservez l'ensemble de ces consignes et instructions pour future référence !

Sécurité des lieux

- **Assurez-vous de la propreté et du bon éclairage des lieux.** Les chantiers encombrés ou mal éclairés sont une invitation aux accidents.
- **N'utilisez pas d'appareils électriques en présence de substances volatiles telles que liquides, gaz ou poussières combustibles.** Ce type de matériel risque de produire des étincelles susceptibles d'enflammer les poussières et émanations combustibles.

- **Eloignez les enfants et les curieux durant l'utilisation des appareils électriques.** Les distractions risquent de vous faire perdre le contrôle de l'appareil.

Sécurité électrique

- **La fiche de l'appareil doit correspondre à la prise de courant utilisée. Ne jamais tenter de modifier la fiche d'une manière quelconque. Ne jamais utiliser d'adaptateur de prise sur les appareils équipés d'une fiche avec terre.** Cela limitera les risques de choc électrique.
- **Évitez tout contact physique avec des objets reliés à la terre tels que canalisations, radiateurs, cuisinières et réfrigérateurs.** Tout contact avec la terre augmenterait les risques de choc électrique.
- **N'exposez pas les appareils électriques à la pluie ou aux intempéries.** Toute pénétration d'eau à l'intérieur de l'appareil augmenterait les risques de choc électrique.
- **Ne maltraitez pas le cordon d'alimentation de l'appareil. Ne jamais utiliser le cordon pour porter, tirer ou débrancher**

* Le texte utilisé dans les consignes de sécurité générales ci-présentes est tiré verbatim de la section de la norme UL/CSA 62841-1 applicable, comme l'impose la réglementation. Lesdites consignes de sécurité générales sont sensé couvrir de nombreux types d'appareils électriques. Certaines d'entre-elles ne sont pas applicables à l'ensemble de ces appareils, et certaines ne sont pas applicables à celui-ci.

l'appareil. **Eloignez le cordon de la chaleur, des matières grasses, des objets tranchants et des mécanismes.** Les cordons d'alimentation endommagés ou entortillés augmentent les risques de choc électrique.

- **Lors de l'utilisation de l'appareil à l'extérieur, prévoyez une rallonge électrique homologuée pour ce type d'emploi.** Cela limitera les risques de choc électrique.
- **S'il est inévitable d'utiliser l'appareil dans des endroits humides, prévoyez une source d'alimentation protégée par disjoncteur différentiel.** La présence d'un disjoncteur différentiel limitera les risques de choc électrique.

Sécurité individuelle

- **Soyez attentif, restez concentré et faites preuve de bon sens lors de l'utilisation de ce type d'appareil. Ne jamais utiliser ce matériel lorsque vous êtes fatigué ou sous l'influence de drogues, de l'alcool ou de médicaments.** Lors de l'utilisation d'un appareil électrique, un instant d'inattention risque d'entraîner de graves lésions corporelles.
- **Prévoyez les équipements de protection individuelle appropriés. Portez systématiquement une protection oculaire.** Selon le cas, le port d'un masque à poussière, de chaussures de sécurité antidérapantes, du casque ou d'une protection auriculaire peut aider à limiter les risques de lésion corporelle.
- **Évitez les démarrages accidentels. Assurez-vous que son interrupteur est éteint avant de brancher l'appareil, y introduire un bloc-piles, le soulever ou le transporter.** Porter un appareil électrique avec son doigt sur l'interrupteur, voire le brancher lorsque son interrupteur est en position « Marche » est une invitation aux accidents.
- **Retirez toute clé ou dispositif de réglage éventuel avant de mettre l'appareil en marche.** Une clé ou tout autre dispositif de réglage engagé sur un élément mécanique pourrait provoquer un accident.
- **Ne vous mettez pas en porte-à-faux. Maintenez une bonne assiette et un bon équilibre à tout moment.** Cela assurera un meilleur contrôle de l'appareil en cas d'imprévu.
- **Habillez-vous de manière appropriée.**

Ne portez ni accessoires, ni bijoux. Eloignez vos cheveux, vos vêtements et vos gants des mécanismes lorsque l'appareil fonctionne. Les foulards, les bijoux et les cheveux longs risquent d'être entraînés par les mécanismes en rotation.

- **Vérifiez le bon raccordement et fonctionnement des aspirateurs de poussière éventuels.** De tels aspirateurs peuvent limiter les risques associés à la dispersion des poussières.
- **Ne permettez pas la familiarité issue d'une utilisation fréquente de l'appareil vous rendre complaisant au point d'ignorer les principes de sécurité applicables.** La moindre inattention peut engendrer de graves blessures corporelles dans une fraction de seconde.

Utilisation et entretien des appareils électriques

- **Ne forcez pas l'appareil. Prévoyez l'appareil le mieux adapté aux travaux envisagés.** Un appareil adapté produira de meilleurs résultats et un meilleur niveau de sécurité lorsqu'il fonctionne au régime prévu.
- **N'utilisez pas d'appareil dont l'interrupteur marche/arrêt ne fonctionne pas correctement.** Tout appareil qui ne peut pas être contrôlé par son interrupteur est considéré dangereux et doit être réparé.
- **Débranchez l'appareil ou retirez son bloc-piles avant tout réglage, remplacement d'outils ou stockage.** De telles mesures préventives aideront à limiter les risques de démarrage accidentel de l'appareil.
- **Rangez les appareils électriques non utilisés hors de la portée des enfants. L'utilisation de cet appareil doit être exclusivement réservé à du personnel compétent.** Tout appareil électrique peut devenir dangereux entre les mains d'un novice.
- **Assurez l'entretien régulier des appareils électriques et de leurs accessoires. Assurez-vous de l'absence d'éléments grippés ou endommagés, voire toute autre anomalie susceptible de nuire au bon fonctionnement et à la sécurité de l'appareil. Faites réparer tout appareil endommagé avant de le réutiliser.** De nombreux accidents sont le résultat d'appareils mal entretenus.
- **Assurez l'affutage et la propreté des**

outils de coupe. Des outils de coupe correctement entretenus et affûtés sont moins susceptibles de se gripper et sont plus faciles à contrôler.

- **Utilisez l'appareil, ses accessoires et ses outils selon les consignes ci-présentes, tout en tenant compte des conditions de travail existantes et de la nature des travaux envisagés.** Toute utilisation de l'appareil à des fins autres que celles prévues augmenterait les risques d'accident.
- **Nettoyez systématiquement les poignées et autres surfaces de prise-en-main de l'appareil.** Des poignées ou autres surfaces glissantes peuvent compromettre la sécurité d'utilisation de l'appareil en cas d'imprévu.

Utilisation et entretien des piles

- **Rechargez les bloc-piles exclusivement avec le type de chargeur spécifié par le fabricant.** L'utilisation d'un chargeur adapté à un autre type de bloc-piles augmenterait les risques d'incendie.
- **Utilisez exclusivement le type de bloc-piles prévu pour l'appareil en question.** L'utilisation de tout autre type de bloc-piles augmenterait les risques de blessure et d'incendie.
- **Eloignez les bloc-piles non utilisés des autres objets métalliques tels que trombones, pièces de monnaie, clés, clous, vis ou autres petits objets métalliques qui risqueraient de faire contact entre les bornes du bloc-piles.** Un tel court-circuit pourrait provoquer des brûlures ou un incendie.
- **En cas d'abus, un bloc-piles risque de déverser son électrolyte liquide.** Évitez tout contact avec celui-ci. En cas de contact accidentel avec ce liquide, rincez à grande eau. En cas de contact oculaire, faites appel à un médecin. L'électrolyte liquide peut provoquer des irritations et des brûlures.
- **N'utilisez pas un bloc-piles ou appareil endommagé ou modifié.** Les bloc-piles endommagés peuvent réagir de manière imprévisible et provoquer des incendies, des explosions ou des blessures corporelles.
- **N'exposez ni les bloc-piles, ni l'appareil aux flammes ou à des températures excessives.** Leur exposition aux flammes ou

à des températures de plus de 265 °F (130 °C) pourrait occasionner une explosion.

- **Respectez l'ensemble des consignes de rechargement et ne chargez ni le bloc-piles ni l'appareil en-dehors des limites de température précisées ci-après.** Le rechargement inapproprié ou à des températures hors limites pourrait endommager le bloc-piles et augmenterait les risques d'incendie.

Service après-vente

- **Confiez la révision de l'appareil à un réparateur qualifié pouvant justifier l'emploi de pièces de rechange d'origine.** Cela assurera la sécurité opérationnelle de l'appareil.
- **Ne jamais tenter de réparer un bloc-piles endommagé.** La révision des bloc-piles doit être confiée au fabricant ou à son représentant agréé.

Consignes de sécurité spécifiques

▲ AVERTISSEMENT

La section suivante contient d'importantes consignes de sécurité visant ce type d'appareil en particulier.

Lisez-les soigneusement avant d'utiliser la sertisseuse afin de limiter les risques de choc électrique et de graves blessures corporelles.

CONSERVEZ CES CONSIGNES POUR FUTURE REFERENCE !

La mallette de l'appareil comprend un logement prévu pour garder ce manuel à la portée de tout utilisateur éventuel.

Sécurité de la sertisseuse

- **Eloignez vos doigts et vos mains des têtes de sertissage durant le cycle de fonctionnement de l'appareil.** Les doigts et les mains risquent d'être écrasés, fracturés ou amputés s'ils se prennent dans la tête ou entre la tête et tout autre objet.
- **Ne jamais tenter de réparer d'élément de tête (mâchoires, bagues de sertissage actionneurs, etc.) endommagés.** Remplacez l'élément endommagé au complet. Tout élément qui aurait été soudé, meulé percé ou modifié de manière quelconque risquerait d'éclater en cours de ser-

tissage et provoquer de graves blessures. Le non remplacement d'un élément de sertissage au complet pourrait entraîner la défaillance de l'élément et de graves blessures corporelles.

- **L'importance des forces générées par l'appareil est suffisante pour briser et projeter des objets de manière dangereuse. Eloignez tout personnel non essentiel de la zone d'intervention.** Tenez-vous à l'écart en cours d'opération et prévoyez les équipements de sécurité individuelle appropriés, protection oculaire comprise.
- **N'utilisez les sertisseuses RIDGID qu'avec les éléments de tête (mâchoires, bagues de sertissage, actionneurs, etc.) RIDGID appropriés.** L'utilisation de l'appareil à d'autres fins ou sa modification en vue d'applications non prévues pourrait endommager la sertisseuse et sa tête, voire occasionner des blessures corporelles.
- **Utilisez les combinaisons d'appareil, d'éléments de tête et de raccord appropriées.** Une mauvaise combinaison de ces éléments risquerait de compromettre l'intégralité du sertissage qui, à son tour, augmenterait les risques de fuites et de blessure corporelle.
- **Avant d'utiliser une sertisseuse RIDGID®, familiarisez-vous avec :**
 - Le manuel ci-présent,
 - Les instructions visant le type de tête utilisée,
 - Le manuel visant le bloc-piles et son chargeur,
 - Les consignes d'installation du fabricant des raccords,
 - Les consignes d'utilisation de tout autre matériel utilisé avec cet appareil.

Le non-respect de l'ensemble de ces consignes pourrait entraîner d'importants dégâts matériels et/ou de graves lésions corporelles.

Coordonnées RIDGID

En cas de questions concernant ce produit RIDGID® veuillez :

- Consulter le distributeur RIDGID le plus proche ;
- Visiter le site www.RIDGID.com afin de localiser le représentant RIDGID le plus proche ;

- Consulter les services techniques RIDGID par mail adressé à rttechservices@emerson.com, ou bien, à partir des Etats-Unis ou du Canada, en composant le 800-519-3456.

Description

Equipées des éléments de tête appropriés, les sertisseuses RIDGID® RP 240 et RP 241 assurent le sertissage étanche et permanent des raccords de tuyaux de plomberie et de chauffage. Il existe aussi des éléments de tête destinés à d'autres applications.

Lorsque l'on appui sur la gâchette de la sertisseuse, son moteur électrique interne actionne une pompe hydraulique qui, à son tour, envoi du fluide hydraulique vers le cylindre de l'appareil pour faire avancer le vérin contre l'accessoire qui, lui, comprime le raccord. Ce cycle de sertissage dure environ 5 secondes. Lorsque le cycle est entamé, il continue automatiquement jusqu'à ce que le raccord soit complètement serti, même si l'on lâche la gâchette.

Le témoin d'état de fonctionnement de l'appareil indique, entre-autre, une température incorrecte, un bloc-piles déchargé ou un besoin de révision. L'appareil est équipé d'un éclairage ciblé qui s'allume dès que l'on appui sur la gâchette. La tête de l'appareil est orientable afin d'en faciliter l'accès aux endroits restreints.

L'appareil est équipé d'un anneau en tissu qui peut éventuellement servir à accrocher une bretelle ou une lanière de sécurité appropriée.

Ces sertisseuses sont équipées du système Bluetooth® afin de permettre leur liaison aux smartphones et tablettes. Consultez le chapitre « *Fonctions Bluetooth (transfert de données à distance)* » pour plus de détails.



Figure 1 – Sertisseuse RIDGID RP 240 avec mâchoires de la série Compact

#	Description
1	Mâchoires à ciseaux
2	Broche de montage des accessoires
3	Témoins d'état de fonctionnement
4	Marche/Arrêt
5	Avertissement (en sous face sur la RP 241)
6	Anneau en tissu
7	Bouton de déverrouillage
8	Poignée
9	Bloc-piles
10	Gâchette
11	Eclairage LED
12	Bride de mâchoire

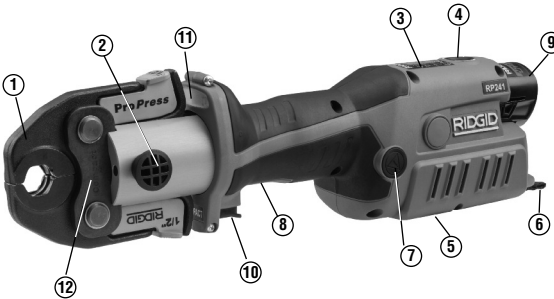

Figure 2 – Sertisseuse RIDGID RP 241 avec mâchoires de la série Compact

Le terme et le logo Bluetooth® sont des marques déposées par Bluetooth SIG, Inc. et utilisées par Emerson Electric Co. sous licence. Les autres marques déposées et désignations commerciales utilisées sont la propriété de leurs propriétaires respectifs.

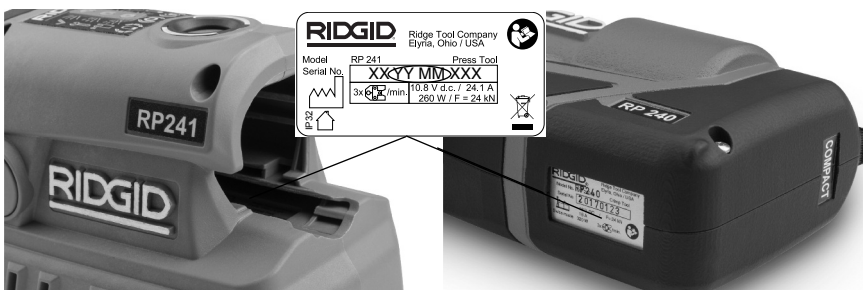

Figure 3 – Numéro de série de l'appareil – Les chiffres encadrés indiquent l'année et le mois de fabrication. (YY = année, MM = mois).



Commande	Icône	Désignation
Marche/Arrêt		Alimentation générale de l'appareil (1 = Marche, 0 = Arrêt) Marche : Appuyez sur la touche jusqu'à ce que le témoin s'allume. <i>Figure 5 – Témoins d'état de fonctionnement.</i> Arrêt : Appuyez sur la touche jusqu'à ce que le témoin s'éteigne. L'appareil s'éteindra automatiquement au bout de dix (10) minutes d'inactivité.
Gâchette	—	Appuyez sur elle pour entamer le cycle de sertissage, puis lâchez-la dès que l'appareil s'engage. Le fait de lâcher la gâchette n'arrêtera pas le cycle de sertissage une fois l'appareil engagé. Cela assure l'uniformité et l'intégrité des sertissages successifs.
Bouton de déverrouillage		Permet de relâcher l'appareil avant la fin du sertissage. Le cas échéant, le sertissage restera incomplet et devra être répété.
Broche de montage des accessoires	—	Elle fixe les accessoires sur l'appareil. Elle doit être entièrement engagée avant que l'appareil puisse fonctionner.

Figure 4 – Schéma des commandes







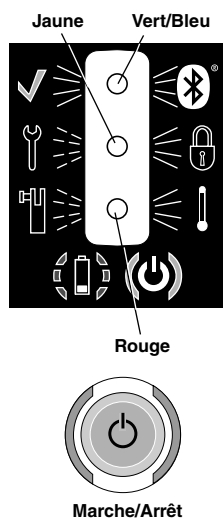





Icône	Allumé	Clignotant	Désignation
			Sertissage terminé. Le témoin reste allumé pendant 10 s ou jusqu'à ce que l'on appui à nouveau sur la gâchette.
	Bleu		Bluetooth connecté. <i>Reportez-vous à la section Fonction Bluetooth.</i>
		Jaune	Proximité de l'intervalle de révision. Commence à 2 000 cycles avant l'intervalle de révision, soit au bout de 30 000 cycles. L'appareil reste utilisable, mais se verrouillera lorsqu'il atteint les 32 000 cycles de l'intervalle de révision.
	Jaune		L'appareil est verrouillé. L'appareil a atteint l'intervalle de révision de 32 000 cycles et doit être révisé. L'appareil a mal fonctionné. Retirez et réintroduisez le bloc-piles. Si le témoin reste allumé, faites réviser l'appareil.
		Rouge	La broche de montage n'est pas engagée à fond.
	Rouge		L'appareil et/ou son bloc-pile se trouve hors des limites de température. Ramenez l'appareil et son bloc-piles dans la plage de température opérationnelle prescrite.
	Vert		L'appareil est allumé et prêt à fonctionner.
		Rouge	Bloc-piles déchargé. L'appareil ne fonctionnera pas. Rechargez le bloc-piles ou remplacez-le par un bloc-piles complètement chargé.

Figure 5 – Témoins d'état de fonctionnement de l'appareil

Caractéristiques techniques

	Sertisseuse RP 240 à poignée pistolet	Sertisseuse RP 241 droite
Accessoires	Série RIDGID® Compact	Série RIDGID® Compact
Moteur		
Tension d'alimentation.....	10,8 V	
Ampères	24,1 A	
Puissance.....	260 W	
Force du vérin	5 400 livres (24 kN)	5 400 livres (24 kN)
Rotation de tête	180°	180°
Durée de cycle	3 sertissages  /min	3 sertissages  /min
Bloc-piles.....	Bloc-piles Li-ion 12 V rechargeable (série RIDGID RB-1200)	
Portée Bluetooth	33 pieds (10 m)	
Étanchéité	IP32	
Humidité permmissible	80% maximum	
Température de fonctionnement	15 à 122 °F (-10 à 50 °C)	
Poids.....	4,87 livres (2,21 kg)	4,72 livres (2,14 kg)
(sans bloc-piles ni tête)		
Dimensions	10,6" x 2,9" x 8,7" 270 mm x 74 mm x 221 mm	13,4" x 3,4" x 4,4" 340 mm x 86 mm x 112 mm

Équipements de série

Reportez-vous au catalogue RIDGID pour les détails visant l'équipement de chaque appareil référencé.

AVIS IMPORTANT Le choix des matériaux et des méthodes de raccordement appropriés reste la responsabilité du bureau d'études et/ou de l'installateur. Une étude approfondie des besoins spécifiques du réseau, notamment en matière de milieu chimique et température d'exploitation, s'impose avant toute tentative d'installation. Consultez le fabricant des connecteurs pour les critères de sélection applicables.

Inspection de l'appareil

⚠ AVERTISSEMENT



Effectuez une inspection préalable quotidienne de la sertisseuse afin de corriger toute anomalie éventuelle susceptible d'endommager l'appareil ou ses têtes, voire provoquer des chocs électriques et des blessures par écrasement ou autres causes.

1. Retirez le bloc-piles de l'appareil.
 2. Éliminez toutes traces d'huile, de cambouis ou de crasse de l'appareil et de la tête, notamment au niveau des poignées et commandes. Cela facilitera l'inspection et améliorera la prise en main de l'appareil.
 3. Lors de l'inspection de la sertisseuse, concentrez-vous sur les points suivants :
 - L'assemblage, l'état de fonctionnement et l'intégralité de l'appareil.
 - D'éventuelles pièces endommagées, usées, manquantes, désalignées ou grippées. Vérifiez le bon état de l'anneau en tissu.
 - Le libre fonctionnement de la broche de montage de tête entre sa position entièrement ouverte et entièrement fermée. La broche devrait se verrouiller dans chaque position. Vérifiez le libre fonctionnement de la gâchette, notamment l'absence de grippage ou d'accrochage.
 - La présence et la lisibilité des avertissements indiqués à la *Figure 6*.
 - Toute autre anomalie qui pourrait nuire à la sécurité et au fonctionnement prévu de l'appareil.
- Faites corriger toute anomalie éventuelle avant de réutiliser l'appareil.

- Examinez et entretenez les éléments de tête de l'appareil selon les consignes correspondantes. Retirez la tête de l'appareil. Vérifiez le bon fonctionnement de ses éléments et la lisibilité de leurs références.
- Examinez et entretenez tout autre matériel utilisé selon les consignes applicables afin de vous assurer de son bon fonctionnement.

Préparation et utilisation de l'appareil

⚠ AVERTISSEMENT



En cours d'opération, éloigner les doigts et les mains de la tête de l'appareil. Les doigts et les mains peuvent être écrasés, fracturés ou amputés par la tête ou par l'appareil, voire entre l'appareil, l'ouvrage et autres objets.

En cours d'utilisation, la force générée par l'appareil est suffisamment importante pour briser et projeter l'ouvrage et provoquer des blessures. Éloigner tout personnel non essentiel de la zone d'intervention. Se tenir à l'écart en cours d'utilisation et porter les équipements de protection appropriés, y compris une protection oculaire.

Utilisez la combinaison d'appareil, d'élément de tête et de raccord appropriée. Une mauvaise combinaison de ceux-ci pourrait produire un raccordement incomplet qui augmenterait les risques de fuite, de détérioration du matériel et de blessure.

Respecter les consignes de préparation et d'utilisation afin de limiter les risques de blessure par écrasement ou autres causes, et afin d'éviter d'endommager l'appareil.

- Confirmez la compatibilité des lieux (*voir Consignes de sécurité générales*). Assurez-vous d'un emplacement dégagé, de niveau, stable et sec pour l'utilisateur. Ne jamais utiliser cet appareil avec les pieds dans l'eau.
- Examinez les travaux envisagés afin de sélectionner l'appareil et les éléments de tête RIDGID appropriés. L'utilisation d'un matériel inadapté pourrait provo-

quer des blessures, endommager l'appareil et nuire à l'intégralité des raccords.

- Confirmez l'inspection préalable et la préparation appropriée de l'ensemble du matériel selon les consignes applicables.

Retrait et montage des têtes

- Retirez le bloc-piles de l'appareil.
- Ouvrez la broche de retenue de tête complètement. Retirez ou introduisez la tête appropriée (*Figure 6*).
- Fermez la broche de retenue complètement. La broche doit être complètement fermée afin d'éviter d'endommager l'appareil en cours d'utilisation.



Figure 6 – Broche de retenue de tête

Préparation du raccordement

AVIS IMPORTANT Les consignes ci-présentes sont des instructions générales visant plusieurs types de têtes de sertisseuse. Respectez systématiquement les consignes spécifiques visant la tête de sertisseuse utilisée et les instructions d'installation spécifiques du fabricant des raccords utilisés afin de limiter les risques d'un mauvais sertissage et d'importants dégâts matériels.

- Préparez le raccordement selon les consignes du fabricant des raccords.
- Avec les mains sèches, introduisez un bloc-piles entièrement chargé dans l'appareil. Appuyez une fois sur la touche Marche/Arrêt pour allumer l'appareil. Le témoin vert de la touche Marche/Arrêt devrait s'allumer pour indiquer que l'appareil est prêt à fonctionner. Reportez-vous à la *Figure 5 – Témoins d'état de fonctionnement* pour la désignation des autres témoins lumineux.

NOTA : L'appareil s'éteindra automatiquement au bout de dix (10) minutes d'inactivité.

Le sertissage à l'aide de mâchoires à cisaille typiques

1. Comprimez les bras de mâchoire pour ouvrir les mâchoires.
2. Engagez les mâchoires autour du tuyau (Figure 7). Alignez le profil de sertissage des mâchoires sur le pourtour du raccord comme indiqué dans les instructions du fabricant des raccords. Relâchez les bras de mâchoire pour renfermer les mâchoires autour du raccord. Ne suspendez pas les mâchoires par le raccord. L'appareil risquerait de tomber sans préavis et provoquer des blessures graves, voire mortelles.



Figure 7 – Positionnement des mâchoires à cisaille autour du raccord

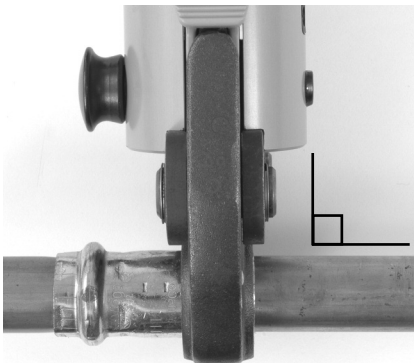

Figure 8 – Mâchoires tenues à l'équerre du raccord

3. Vérifiez que les mâchoires sont correctement positionnées et à l'équerre du raccord. Eloignez vos doigts et vos mains des mâchoires afin d'éviter les risques d'écrasement entre par les mâchoires ou entre les mâchoires et les surfaces environnantes.

Appuyez sur la gâchette (Figures 1 et 2). Une fois le cycle de sertissage entamé et que les galets entrent en contact avec les bras de mâchoire, l'appareil se verrouillera automatiquement pour compléter le cycle. Le fait de relâcher la gâchette n'arrêtera pas l'appareil une fois qu'il est engagé. Cela assure l'uniformité et l'intégrité des sertissages successifs.

Si l'appareil doit être retiré avec la terminaison du sertissage, appuyez sur le bouton de déverrouillage (Figures 1 et 2). Le cas échéant, le sertissage ne sera PAS complet et le processus de raccordement devra être répété pour assurer l'intégralité du raccord. Utilisez cette méthode en cas de défaillance de l'appareil en cours d'opération.

4. Lâchez la gâchette.
5. Comprimez les bras de mâchoire pour ouvrir les mâchoires.
6. Retirez les mâchoires du raccord. Éviter de toucher les bavures tranchantes qui auraient pu se former autour du raccord lors de son sertissage.
7. En fin d'opération, appuyez une fois sur la touche Marche/Arrêt pour éteindre l'appareil. Retirez le bloc-piles de l'appareil.

Sertissage des raccords à l'aide d'un actionneur et de bagues de sertissage typiques

1. Ouvrez la bague de sertissage et engagez-la autour du raccord. Alignez le profil de la bague de sertissage sur le raccord selon les *instructions du fabricant des raccords*. Relâchez la bague pour qu'elle se renferme autour du raccord.
2. Assurez-vous que l'appareil est équipé de l'actionneur approprié. Comprimez les bras de l'actionneur pour l'ouvrir. Alignez les ergots de l'actionneur sur les logements prévus dans la bague. Relâchez les bras de l'actionneur et engagez les ergots à fond dans les logements de la bague. Un mauvais alignement des ergots vis à vis des logements de bague pourrait endommager la bague ou l'actionneur en cours de sertissage. Ne suspendez pas l'appareil et l'actionneur par la bague de sertissage. L'appareil pourrait tomber sans préavis et provoquer des blessures graves ou mortelles.
3. Assurez-vous que la bague est correcte-

ment positionnée et d'équerre au raccord. Eloignez vos doigts et vos mains de l'actionneur et de la bague afin d'éviter leur écrasement par l'accessoire ou entre l'accessoire et les surfaces environnantes.

Appuyez sur la gâchette. Une fois le cycle de sertissage entamé et que les galets entrent en contact avec les bras de mâchoire, l'appareil se verrouillera automatiquement pour compléter le cycle. Le fait de relâcher la gâchette n'arrêtera pas l'appareil une fois qu'il est engagé. Cela assure l'uniformité et l'intégrité des sertissages successifs.

Si l'appareil doit être retiré avec la terminaison du sertissage, appuyez sur le bouton de déverrouillage (*Figures 1 et 2*). Le cas échéant, le sertissage ne sera PAS complet et le processus de raccordement devra être répété pour assurer l'intégralité du raccord. Utilisez cette méthode en cas de défaillance de l'appareil en cours d'opération.



Figure 9 – Engagement de la bague de sertissage sur le raccord



Figure 10 – Montage de l'actionneur sur la bague de sertissage

4. Relâchez la gâchette.

5. Comprimez les bras de l'actionneur pour ouvrir l'actionneur. Retirez l'actionneur de la bague.
6. Retirez la bague du raccord. Evitez les bavures tranchantes qui auraient pu se former autour du raccord en cours de sertissage.
7. En fin d'opération, appuyez sur la touche Marche/Arrêt pour éteindre l'appareil. Retirez le bloc-piles de l'appareil.

Examen du raccord serti

1. Examinez le raccord serti sur les points suivants :

- Insertion complète du tuyau dans le raccord.
- Désalignement excessif des tuyaux. Un léger déport au niveau d'un raccord est considéré normal.
- Mauvais alignement de la tête vis à vis du pourtour du raccord. Signe d'un raccord ovalisé ou déformé.
- Tout autre point indiqué par le fabricant des raccords. Cela peut comprendre le retrait d'une bague ou étiquette de contrôle utilisée pour indiquer que le raccord n'est pas encore serti.

En cas d'anomalie éventuelle, retirez le raccord et préparez un nouveau raccordement.

2. Contrôlez le raccordement selon les instructions du fabricant des raccords, les règles de l'art et les normes en vigueur.

Fonction Bluetooth (transfert de données à distance)

Les sertisseuses RIDGID® RP 240 et RP 241 sont équipées de la technologie Bluetooth® qui assure le transfert à distance des données vers des smartphones ou tablettes (« dispositifs ») compatibles utilisant un système opératoire iOS ou Android.

1. Téléchargez l'APP RIDGID® approprié pour votre dispositif chez RIDGID.com/apps ou en visitant les boutiques Google Play Store ou Apple App Store
2. Tant que l'appareil est allumé, un dispositif équipé de la technologie de communication à distance Bluetooth peut trouver la sertisseuse et se lier avec elle

Le terme et le logo Bluetooth® sont des marques déposées par Bluetooth SIG, Inc. et utilisées par Emerson Electric Co. sous licence. Les autres marques déposées et désignations commerciales utilisées sont la propriété de leurs propriétaires respectifs. iOS est une marque déposée par Apple Inc. Android et le logo Android sont des marques déposées par Google Inc.

3. Sélectionnez l'appareil RIDGID concerné à partir des réglages Bluetooth de votre dispositif. Reportez-vous aux instructions de votre dispositif pour les modalités de connexion Bluetooth correspondantes. Une fois connecté, le témoin d'état de fonctionnement bleu restera allumé.

Une fois la connexion bilatérale initiale établie, la majorité des dispositifs se connecteront automatiquement lorsque le Bluetooth est activé et à portée. Les sertisseuses devraient se trouver à moins de 33 pieds (10 m) du dispositif pour être reconnues. Tout obstacle qui se trouve entre l'appareil et le dispositif peut réduire la portée opérationnelle.

4. Respectez les consignes d'exploitation de l'APP. Entre-autre, l'APP permet le suivi des cycles de fonctionnement de l'appareil.
5. Le transfert de données à distance se termine dès que la sertisseuse est éteinte. Éteignez également le dispositif équipé du système Bluetooth afin de conserver sa pile.

Fonctionnement par temps froid

L'huile hydraulique s'épaissit et les piles s'affaiblissent avec la baisse des températures. Pour limiter les risques de défaillance, les sertisseuses RP 240 et RP 241 ne fonctionneront pas hors de la plage de température prescrite, comme le sera indiqué par les témoins d'état de fonctionnement (Figure 5).

Lorsque la température ambiante est hors des limites de température indiquées, conservez l'appareil et les bloc-piles dans un endroit climatisé jusqu'au moment de les utiliser.

Stockage

Retirez le bloc-piles de l'appareil. Rangez la sertisseuse et son bloc-piles dans la mallette de transport. Évitez de stocker à des températures extrêmes. La sertisseuse ne fonctionnera pas en dehors des limites de température indiquées. Cela sera signalé par un témoin lumineux (Figure 5).

▲ AVERTISSEMENT Rangez l'appareil dans un endroit sec et sous clé, hors de portée des enfants et des individus non-familiarisés avec cette sertisseuse. L'appareil serait dangereux entre des mains novices.

Entretien

▲ AVERTISSEMENT

Retirez systématiquement le bloc-piles avant l'entretien ou le réglage de l'appareil.

Nettoyage et lubrification

1. Essuyez l'extérieur de l'appareil au quotidien à l'aide d'un chiffon propre et sec.
2. Examinez la broche de retenue de tête et lubrifiez-la au besoin avec un lubrifiant à base de silicone.
3. Examinez les ressorts de rappel des éléments de tête à chaque utilisation. Les éléments de tête devraient s'ouvrir et se fermer librement avec une résistance manuelle modérée.

Révisions obligatoires chez un réparateur RIDGID agréé

Afin d'assurer leur bon fonctionnement, les sertisseuses RP 240 et RP 241 doivent être confiées à un réparateur RIDGID indépendant pour une révision périodique. Ce besoin de révision sera indiqué par un témoin lumineux (Figure 5).

Révisions et réparations

▲ AVERTISSEMENT

Toute révision ou réparation mal effectuée pourrait compromettre la sécurité de l'appareil.

La révision et la réparation des sertisseuses RP 240 et RP 241 doivent être confiées à un centre d'entretien des sertisseuses RIDGID indépendant. Utilisez exclusivement des pièces de rechange RIDGID.

Veuillez consulter la section *Coordonnées RIDGID* pour trouver le centre d'entretien RIDGID indépendant le plus proche ou pour adresser toutes questions visant la révision ou la réparation de l'appareil.

Dépannage

SYMPTÔME	CAUSES POSSIBLES	SOLUTION
L'appareil ne s'allume pas lorsque l'on appuie sur la touche Marche/Arrêt.	Bloc-piles déchargé ou défaillant. ----- Bloc-piles mal inséré.	Insérez un bloc-piles rechargé ou rechargez le bloc-piles existant. ----- Vérifiez l'insertion du bloc-piles.
La tête refuse de se libérer du raccord.	Sertissage interrompu.	Appuyez sur le bouton de déverrouillage pour libérer la mâchoire. Examinez et sertissez le raccord à nouveau.
Les sertissages effectués sont incomplets.	Utilisation de mâchoires inadaptées à la section ou composition du tuyau. ----- Appareil non d'équerre au tuyau. ----- Profil de sertissage de la tête non aligné sur le profil du raccord. ----- L'appareil a besoin de réparation.	Installez les mâchoires appropriées. ----- Prenez le raccordement avec un nouveau tuyau et un nouveau raccord. Vérifiez l'équerrage de l'appareil par rapport au tuyau. ----- Prenez le raccordement avec un nouveau tuyau et un nouveau raccord. Vérifiez l'alignement entre le profil de mâchoire et le profil du raccord.
Fuite d'huile.	Joint d'étanchéité ou problèmes mécaniques.	Consultez la section <i>Coordonnées</i> pour localiser le réparateur RIDGID indépendant le plus proche
Le moteur tourne mais l'appareil n'atteint pas un cycle complet.	Manque d'huile.	
L'appareil s'arrête en cours d'opération.	Manque d'huile.	

Se reporter à la Figure 5 – Témoins d'état de fonctionnement.

Accessoires disponibles

⚠ AVERTISSEMENT

Afin de limiter les risques de blessure grave, utilisez exclusivement les accessoires spécifiquement prévus pour les sertisseuses RIDGID, tels que ceux indiqués ci-après.

Sertisseuse RP 240

Réf. catalogue	Désignation
57418	Sertisseuse à piles RP 240, sertisseuse seule
57423	Malette de transport pour RP 240

Sertisseuse RP 241

Réf. catalogue	Désignation
57288	Sertisseuse à piles RP 241, sertisseuse seule
57393	Mallette de transport pour RP 240

Bloc-piles

Réf. catalogue	Modèle	Capacité
55183	RB-1225	Li-ion 12 V /2,5 Ah

Ce bloc-piles est compatible avec tout chargeur de type RBC-121.

Chargeurs et cordons d'alimentation RBC-121

Réf. catalogue		Région	Type de fiche
55193	Chargeur	USA, Canada, Mexique	A
55198	Chargeur	Europe Continentale	C
55203	Chargeur	Chine	A
55208	Chargeur	Australie, Amérique Latine	I
55213	Chargeur	Japon	A
55218	Chargeur	Royaume Uni	G
44798	Cordon d'alimentation	Amérique du Nord	A
44808	Cordon d'alimentation	Europe Continentale	C
44803	Cordon d'alimentation	Chine	A
44813	Cordon d'alimentation	Australie et Amérique Latine	I
44818	Cordon d'alimentation	Japon	A
44828	Cordon d'alimentation	Royaume Uni	G

La société Ridge Tool fournit des éléments de tête de sertissage de la série Compact spécialement prévus pour les sertisseuses RIDGID Compact. Utilisez exclusivement les éléments de tête de sertissage prévus pour le système de raccordement envisagé. Pour obtenir la liste complète des éléments de tête RIDGID prévus pour ces appareils, consultez le catalogue Ridge Tool en ligne à www.RIDGID.com ou la section *Coordonnées* du manuel.

Recyclage

Certains composants de ces appareils contiennent des matières rares et recyclables. Des sociétés de recyclage spécialisées peuvent parfois se trouver localement. Recyclez ce type de matériel selon la réglementation en vigueur. Consultez les services de recyclage de votre localité pour de plus amples renseignements.



A l'attention des pays de la CE :
Ne jamais jeter de matériel électrique dans les ordures ménagères !

Selon la directive européenne n° 2012/19/UE visant le recyclage des déchets électriques et électroniques, ainsi que les diverses réglementations nationales qui en découlent, tout matériel électrique non utilisable doit être trié séparément et recyclé de manière écologiquement responsable.

Compatibilité électromagnétique (EMC)

Le terme « compatibilité électromagnétique » sous-entend le fonctionnement normal d'un appareil en présence de radiations électromagnétiques et de décharges électrostatiques, sans lui-même émettre de parasites électromagnétiques susceptibles de nuire au bon fonctionnement des appareils environnants.

AVIS IMPORTANT Ces appareils sont conformes à l'ensemble des normes EMC applicables. Cependant, la possibilité de parasitage des appareils environnants ne peut pas être exclue. La fiche technique de chaque appareil stipule l'ensemble des normes EMC effectivement mises à l'épreuve.

Déclaration FCC/ISED

Cet appareil est conforme à l'article 15 de la réglementation FCC. Son utilisation est cependant assujettie aux deux conditions suivantes :

1. L'appareil ne doit pas occasionner d'interférence nuisible.
2. L'appareil doit accepter toutes interférences reçues, y compris celles susceptibles d'altérer son fonctionnement prévu.

Toute modification qui n'aurait pas été explicitement approuvée par cette société pourrait annuler l'autorisation d'utilisation du matériel dont bénéficie l'utilisateur

Le matériel ci-présent a été contrôlé et déclaré conforme aux limites imposées par l'article 15 de la réglementation FCC visant les appareils numériques de catégorie « A ». Les dites limites ont pour objectif d'assurer une protection raisonnable contre le parasitage nuisible au sein des installations résidentielles.

Le matériel ci-présent produit, utilise et peut émettre des radiofréquences qui, faute d'une installation et utilisation conformes aux consignes établies, risquent de nuire aux communications radio environnantes.

Il est cependant impossible de garantir l'absence d'un tel parasitage dans une installation particulière. En cas de parasitage d'un poste radio ou téléviseur confirmé par mise en marche et arrêt de l'appareil, l'utilisateur est encouragé d'essayer d'éliminer l'interférence à l'aide de l'une ou plusieurs des méthodes suivantes :

- Réorientez ou déplacez l'antenne de réception du poste radio ou téléviseur concerné.
- Eloignez le matériel du récepteur en question.
- Consultez le concessionnaire ou un technicien radio-télévision.

Le produit ci-présent est conforme à la norme canadienne ICES-003 Class A.

Reportez-vous à l'étiquette de déclaration apposée sur l'appareil.

RP 240 y RP 241

Selladoras RP 240 y RP 241



ADVERTENCIA

Antes de utilizar este aparato, lea detenidamente su Manual del Operario. Pueden ocurrir descargas eléctricas, incendios y/o graves lesiones personales si no se entienden y siguen las instrucciones de este manual.

Selladoras RP 240 y RP 241

Apunte aquí el número de serie del aparato, que se encuentra en su placa de características.

Nº de serie

Índice de materias

Simbología de seguridad	33
Advertencias de seguridad general para máquinas eléctricas	
Seguridad en la zona de trabajo	33
Seguridad eléctrica.....	33
Seguridad personal	34
Uso y cuidado de las máquinas eléctricas	34
Uso y cuidado de las máquinas a batería	35
Servicio.....	35
Información de seguridad específica	
Seguridad de la selladora.....	36
Información de contacto RIDGID	36
Descripción	36
Especificaciones	39
Equipo estándar	39
Inspección previa al funcionamiento	39
Instrucciones de montaje y operación	40
Extracción y colocación de accesorios.....	40
Preparación de la conexión	40
Selladura de un acoplamiento con mordazas tradicionales de tipo tijera.....	41
Selladura de un acoplamiento con un accionador y aro sellador tradicionales	41
Inspección de la junta sellada	42
Funciones Bluetooth (transferencia inalámbrica de datos).....	43
Operación en ambientes fríos	43
Almacenamiento	43
Instrucciones de mantenimiento	43
Limpieza y lubricación	43
Resolución de problemas	44
Mantenimiento obligatorio en un servicentro independiente RIDGID.....	44
Servicio y reparaciones	44
Equipos opcionales	45
Eliminación de las selladoras	45
Compatibilidad electromagnética (CEM)	45
Declaración del FCC/ISED	46
Declaración de conformidad de la Comunidad Europea	Interior de la tapa de atrás

*Traducción del manual original

Simbología de seguridad

En este manual del operario y en el producto mismo encontrará símbolos y palabras de advertencia que comunican importante información de seguridad. Para su mejor comprensión, en esta sección se describe el significado de estas palabras y símbolos de advertencia.



Este es el símbolo de una alerta de seguridad. Sirve para prevenir al operario de las lesiones corporales que podría sufrir. Obedezca todas las instrucciones de seguridad que acompañan a este símbolo para evitar posibles lesiones o muerte.



Este símbolo de PELIGRO advierte de una situación de riesgo o peligro que, si no se evita, podría producir la muerte o lesiones graves.



Este símbolo de ADVERTENCIA avisa de una situación de riesgo o peligro que, si no se evita, podría producir la muerte o lesiones graves.



Este símbolo de CUIDADO advierte de una situación de riesgo o peligro que, si no se evita, podría producir lesiones leves o moderadas.



Un AVISO advierte de la existencia de información relacionada con la protección de un bien o propiedad.



Este símbolo significa que es necesario leer detenidamente el manual del operario antes de usar el equipo. El manual del operario contiene información importante acerca del funcionamiento apropiado y seguro del equipo.



Este símbolo indica que siempre debe usar gafas o anteojos de seguridad con viseras laterales cuando manipule o use este aparato, para reducir el riesgo de lesión a los ojos.



Este símbolo indica que hay riesgo de que se le aplasten las manos, los dedos u otras partes del cuerpo.



Este símbolo indica que hay riesgo de choque de electricidad.

Advertencias de seguridad general para máquinas eléctricas *

⚠ ADVERTENCIA

Lea todas las instrucciones y advertencias de seguridad. Si no se siguen y respetan las advertencias e instrucciones, podrían producirse descargas eléctricas, incendios y/o lesiones graves.

¡GUARDE TODAS LAS ADVERTENCIAS E INSTRUCCIONES PARA POSTERIOR CONSULTA!

Seguridad en la zona de trabajo

- Mantenga su zona de trabajo limpia y bien iluminada. Los lugares desordenados u oscuros pueden provocar accidentes.
- No haga funcionar herramientas eléctricas en ambientes explosivos, es decir, en presencia de líquidos, gases o polvo inflamables. Las herramientas eléctricas pueden generar chispas que podrían encender los gases o el polvo.

- Mientras haga funcionar una herramienta eléctrica, mantenga alejados a los niños y observadores. Cualquier distracción podría hacerle perder el control del aparato.

Seguridad eléctrica

- El enchufe del aparato eléctrico debe corresponder al tomacorriente. Jamás modifique el enchufe del aparato. No utilice un enchufe adaptador cuando haga funcionar una herramienta eléctrica provista de conexión a tierra. Los enchufes intactos y tomacorrientes que les corresponden reducen el riesgo de choques de electricidad.
- Evite el contacto de su cuerpo con artefactos conectados a tierra tales como cañerías, radiadores, estufas o cocinas, y refrigeradores. Aumenta el riesgo de choques de electricidad si su cuerpo ofrece conducción a tierra.
- No exponga las herramientas eléctricas a la lluvia ni permita que se mojen. Si entra agua a una herramienta eléctrica aumenta el riesgo de choques de electricidad.

* Como es obligatorio, el texto usado en la sección Advertencias de seguridad general para máquinas eléctricas de este manual es transcripción literal de la correspondiente norma UL/CSA 62841-1. Esta sección contiene las prácticas de seguridad general para distintos tipos de herramientas eléctricas. No todas las precauciones corresponden a cada herramienta; hay algunas que no le competen a estas herramientas.

- **No maltrate el cordón eléctrico del aparato.** Nunca transporte el aparato tomándolo de su cordón eléctrico ni jale del cordón para desenchufarlo del tomacorriente. Mantenga el cordón alejado del calor, aceite, bordes cortantes o piezas móviles. Un cordón enredado o en mal estado aumenta el riesgo de choques de electricidad.
- **Al hacer funcionar una herramienta eléctrica a la intemperie, emplee un cordón de extensión fabricado para uso al aire libre.** Los cordones diseñados para su empleo al aire libre reducen el riesgo de choques de electricidad.
- **Si resulta inevitable el empleo de una herramienta eléctrica en un sitio húmedo, enchúfela en un tomacorriente GFCI (dotado de un Interruptor del Circuito de Pérdida a Tierra).** El interruptor GFCI reduce el riesgo de choques de electricidad.
- **No trate de extender el cuerpo para alcanzar algo.** Mantenga los pies bien plantados y mantenga el equilibrio en todo momento. Esto permite un mejor control de la herramienta eléctrica en situaciones inesperadas.
- **Vístase adecuadamente. No lleve ropa suelta ni joyas.** Mantenga su cabello, ropa y guantes apartados de las piezas en movimiento. La ropa suelta, las joyas o el pelo largo pueden engancharse en las piezas móviles.
- **Si se proveen dispositivos para la extracción y recolección del polvo, asegure que estén bien conectados y que se usen correctamente.** La extracción del polvo puede reducir los peligros que acarrea.
- **No permita que la familiarización debida al uso frecuente de las herramientas le induzca a hacer caso omiso de los principios de seguridad.** Cualquier descuido podría causar una lesión grave en una fracción de segundo.

Seguridad personal

- **Manténgase alerta, preste atención a lo que está haciendo y use sentido común cuando haga funcionar una herramienta eléctrica.** No use ningún equipo si usted está cansado o se encuentra bajo la influencia de drogas, alcohol o medicamentos. Tan solo un breve descuido durante el funcionamiento de una herramienta eléctrica puede resultar en lesiones personales graves.
- **Use equipo de protección personal. Siempre use protección para los ojos.** Según corresponda para cada situación, póngase equipos de protección como mascarilla para el polvo, calzado de seguridad antideslizante, casco o protección para los oídos, con el fin de reducir las lesiones personales.
- **Evite echar a andar un aparato sin querer. Asegure que el interruptor esté en posición de apagado (OFF) antes de conectar el aparato a la corriente eléctrica y/o a la batería, o de tomarlo o acarrearlo.** Se pueden producir accidentes cuando se transporta una herramienta eléctrica con el dedo puesto sobre el interruptor o botón, o se la enchufa o conecta a la fuente de energía con el interruptor en posición de encendido (ON).
- **Extraiga cualquier llave de ajuste que esté acoplada al aparato antes de encenderlo.** Una llave acoplada a una pieza o parte giratoria de la herramienta eléctrica puede producir lesiones personales.

Uso y cuidado de las herramientas eléctricas

- **No fuerce las herramientas eléctricas. Use el aparato eléctrico correcto para la tarea que está por realizar.** Hará mejor el trabajo y en forma más segura con la herramienta eléctrica que corresponda a su clasificación nominal.
- **Si el interruptor de la herramienta eléctrica no la enciende (ON) o no la apaga (OFF), no utilice el aparato.** Cualquier herramienta eléctrica que no se pueda controlar mediante su interruptor es un peligro y debe repararse.
- **Desenchufe el aparato del tomacorriente y/o extraiga el bloque de baterías antes de hacer ajustes, cambiar accesorios o almacenarlo.** Estas medidas de seguridad preventiva reducen el riesgo de poner la herramienta eléctrica en marcha involuntariamente.
- **Almacene las herramientas eléctricas que no estén en uso fuera del alcance de los niños y no permita que las hagan funcionar personas que no estén familiarizadas con estas herramientas o no hayan leído estas instrucciones de operación.** Las herramientas eléctricas en manos de personas no capacitadas son peligrosas.

- **Efectúeles un mantenimiento correcto y oportuno a las herramientas eléctricas y sus accesorios. Revise que sus piezas móviles estén bien alineadas y que no se atascan. Verifique que no tengan piezas rotas ni presenten alguna condición que podría afectar su funcionamiento. Si un aparato eléctrico está dañado, hágalo reparar antes de utilizarlo.** Muchos accidentes se deben a herramientas eléctricas que no han recibido un mantenimiento adecuado.
- **Mantenga las herramientas de cortar afiladas y limpias.** Cuando sus partes filosas se mantienen afiladas, son menos propensas a trabarse y más fáciles de controlar.
- **Utilice la herramienta eléctrica, sus accesorios, brocas y barrenas en conformidad con estas instrucciones, teniendo en cuenta las condiciones imperantes y la tarea que se realizará.** Cuando se emplea una herramienta eléctrica para efectuar trabajos que no le son propios, se crean situaciones peligrosas.
- **Mantenga los mangos y superficies de agarre secos, limpios y exentos de aceite y grasa.** Los mangos y superficies resbalosos no permiten al operario manejar la herramienta con seguridad en situaciones inesperadas.
- **En condiciones extremas de uso, la batería podría rezumar líquido. No lo toque.** Si accidentalmente lo llegara a tocar, lávese la zona de contacto con agua. Si el líquido entra en contacto con sus ojos, solicite atención médica. El líquido de una batería puede causar irritación o quemaduras.
- **No use una batería o una herramienta si están dañadas o modificadas.** Las baterías dañadas o modificadas pueden actuar en forma inesperada y causar incendios, explosiones o lesiones.
- **No exponga la batería o una herramienta al fuego o a temperaturas excesivas.** La exposición al fuego o a temperaturas superiores a 265 °F (130 °C) puede causar una explosión.
- **Siga todas las instrucciones para cargar las baterías. No cargue las baterías ni la herramienta a temperaturas que estén fuera de los límites especificados en las instrucciones.** Si carga la batería en forma equivocada o a temperaturas que estén fuera de los límites especificados, se puede dañar la batería y aumentar el riesgo de incendio.

Uso y cuidado de las máquinas a batería

- **Vuelva a cargar las baterías únicamente con el cargador que especifica el fabricante.** Un cargador apropiado para cierto tipo de baterías puede causar un incendio si se le emplea para cargar otro tipo de baterías.
- **Coloque en la herramienta eléctrica solamente la batería específicamente indicada.** El uso de baterías diferentes a las especificadas puede causar lesiones o un incendio.
- **Cuando la batería no esté en uso, manténgala apartada de otros objetos metálicos tales como sujetapapeles, monedas, llaves, clavos, tornillos o cualquier otra cosa metálica pequeña que pudiera efectuar una conexión entre un borne y el otro.** Los cortocircuitos entre los bornes de la batería podrían causar incendios o quemaduras.

Servicio

- **Encomiende el servicio de la herramienta eléctrica únicamente a técnicos de reparación calificados que solo empleen repuestos legítimos.** Esto garantiza la continua seguridad de la herramienta eléctrica.
- **Nunca le haga servicio a baterías dañadas.** El servicio a las baterías debe realizarse solo por el fabricante o por proveedores de servicio autorizados.

Información de seguridad específica

ADVERTENCIA

Esta sección contiene información de seguridad importante que es específica para estas herramientas.

Antes de utilizar las selladoras, lea esta información detenidamente para reducir el riesgo de choques eléctricos o de otras lesiones graves.

¡GUARDE TODAS LAS ADVERTENCIAS E INSTRUCCIONES PARA SU POSTERIOR CONSULTA!

El maletín de la herramienta tiene un compartimiento para guardar este manual con el fin de que el operario lo conserve a la mano.

Seguridad de la selladora

- **Mantenga los dedos y manos apartados de los accesorios durante el ciclo de sellado.** Sus dedos o manos pueden ser aplastados, fracturados o amputados si quedan atrapados en los accesorios o entre éstos y cualquier otro objeto.
- **Nunca intente reparar los accesorios de sellado que estén dañados (mordazas, aro sellador, accionador, etc.). Deseche la totalidad del accesorio averiado.** Un accesorio que se haya soldado, afilado, perforado o modificado de cualquier forma podría hacerse trizas durante una selladura y causar lesiones graves. Si no reemplaza el accesorio completo, los componentes podrían fallar y causar lesiones graves.
- **Cuando este aparato está en marcha, genera grandes fuerzas. Estas fuerzas podrían producir la rotura o expulsión de piezas y causar lesiones.** Manténgase apartado de la herramienta durante su uso y póngase el equipo de protección apropiado, incluso gafas de seguridad.
- **Utilice solamente selladoras RIDGID con los correspondientes accesorios de sellado RIDGID (mordazas, aro sellador, accionador, etc.).** Si modifica la selladora o la utiliza para otras tareas, podría dañar la selladora, dañar los accesorios y causar lesiones personales.
- **Use la combinación correcta de selladora, accesorio y acoplamiento.** Las combinaciones mal hechas pueden producir un sellado incompleto, lo cual aumenta el riesgo de fugas, daño al equipo y lesiones.
- **Antes de hacer funcionar la selladora RIDGID®, usted debe leer y entender:**
 - Este manual del operario.
 - Las instrucciones de los accesorios.
 - El manual de las baterías y del cargador.
 - Las instrucciones de instalación del fabricante de los acoplamientos.
 - Las instrucciones de cualquier otro equipo que se utilice en conjunto con esta herramienta.

Si no se siguen todas las instrucciones y no se respetan las advertencias, podrían producirse daños a la propiedad y/o lesiones graves.

Información de Contacto RIDGID

Si tiene alguna pregunta acerca de este producto RIDGID®:

- Comuníquese con el distribuidor RIDGID en su localidad.
- Visite RIDGID.com para ubicar su contacto local de RIDGID.
- Comuníquese con el Departamento de Servicio Técnico de Ridge Tool en rtctech-services@emerson.com, o llame por teléfono desde EE. UU. o Canadá al (800) 519-3456.

Descripción

La selladora RP 240 y la selladora RP 241 de RIDGID® - en conjunción con los accesorios apropiados – están diseñadas para engarzar mecánicamente un acoplamiento sobre un tubo, creando entre ellos un sello permanente y hermético, como por ejemplo para aplicaciones de plomería o de calefacción. También se dispone de accesorios para otros usos.

Al oprimirse el interruptor de operación de la selladora, un motor eléctrico interno impulsa una bomba hidráulica que inyecta líquido hacia el interior del cilindro del aparato. Esto impulsa al ariete o pistón hacia delante, que aplica fuerza al accesorio y sella el acoplamiento. Todo el ciclo dura aproximadamente 5 segundos. Una vez que se inicia la deformación del acoplamiento, el ciclo continúa automáticamente hasta finalizar, aunque el operario suelte el interruptor de operación.

Las luces de estado de la herramienta indican problemas que podrían existir tales como temperatura inapropiada, batería con poca carga, o necesidad de mantenimiento. Se enciende una luz de trabajo cuando se oprime el interruptor de la herramienta, para iluminar el lugar de trabajo. El cabezal es capaz de rotar, para mejorar el acceso en lugares estrechos.

Las herramientas cuentan con un bucle de tela que se puede usar con los accesorios apropiados, tales como correas para colgar la herramienta al hombro o correas de amarre.

Las selladoras incluyen una tecnología inalámbrica Bluetooth® que permite la conexión con teléfonos Smartphone y tabletas. Vea los detalles en la sección “*Funciones Bluetooth (transferencia inalámbrica de datos)*”.



Figura 1 – Selladora RP 240 y mordaza de la serie Compact

#	Descripción
1	Juego de mordazas tipo tijera
2	Pasador de montaje de accesorios
3	Luces indicadoras del estado de la selladora
4	Botón de encendido y apagado
5	Etiqueta de advertencias (base de la RP 241)
6	Bucle de tela
7	Botón de liberación de presión (extremo más alejado de la RP 240)
8	Mango
9	Batería
10	Interruptor de operación
11	Luz de trabajo LED
12	Placa lateral de la mordaza



Figura 2 – Selladora RP 241 y mordaza de la serie Compact

La palabra Bluetooth® y los logotipos son marcas comerciales que son propiedad de Bluetooth SIG, Inc., y todo uso de dichas marcas por Emerson Electric Co. es bajo licencia. Otras marcas comerciales y nombres comerciales corresponden a sus respectivos titulares.



Figura 3 – Número de serie de la máquina. Los dígitos marcados con un círculo indican el año y el mes de fabricación (YY = año, MM = mes).

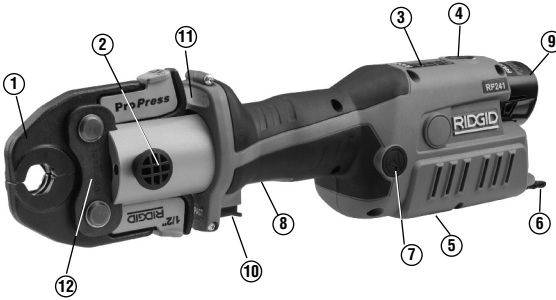

Control	Marca	Descripción
Botón de encendido y apagado		Interruptor principal de la herramienta (1 = encendida, 0 = apagada). Encendida: Presione el botón hasta que se encienda la luz. <i>Vea la Figura 5 – Luces indicadoras del estado de la selladora.</i> Apagada: Presione el botón hasta que se apague la luz. La herramienta se apaga automáticamente después de 10 minutos de no usarla.
Interruptor de operación	—	Oprima para iniciar el ciclo de sellado, suelte cuando la máquina se enclava. Esto asegura una integridad uniforme y reproducible de la selladura.
Botón de liberación de presión		Permite suspender el ciclo sin que se complete la selladura. Si se usa, la selladura de la conexión no se completa y se debe repetir.
Pasador de montaje de accesorios	—	Sujeta el accesorio en la selladora. Debe estar completamente encajado para que pueda funcionar la herramienta.

Figura 4 – Tabla de controles

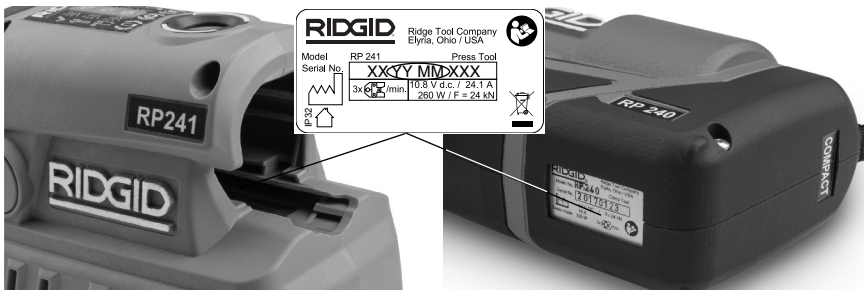

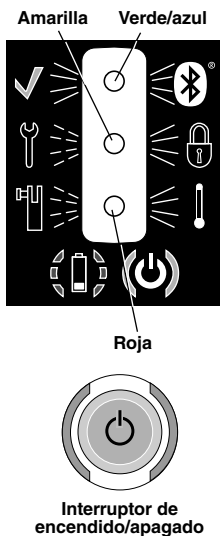

Icon	Luz constante	Luz intermitente	Description
	Verde		Se ha completado la selladura. La luz queda encendida durante 10 seg o hasta que vuelva a presionarse el interruptor de operación.
	Azul		Está conectado en forma inalámbrica por Bluetooth. <i>See Bluetooth Functions section.</i>
		Amarilla	Indica que se acerca el momento para hacerle servicio a la máquina. Comienza 2.000 ciclos antes del momento de servicio y después de 30.000 ciclos. Se puede usar la máquina pero se trava cuando se completa el intervalo de servicio (32.000 ciclos).
	Amarilla		La máquina está trabada. Ha completado su intervalo de servicio de 32.000 ciclos y es necesario hacerle servicio. La máquina está averiada. Saque la batería y vuelva a colocarla. Si sigue encendida, hágale servicio.
		Roja	El pasador de montaje de accesorios no está bien encajado.
	Roja		La máquina o la batería están fuera de los límites de temperatura especificados. Permita que la máquina y la batería alcancen la temperatura de funcionamiento correcta.
	Verde		La máquina está encendida y lista para usar.
		Roja	Hay poca batería. La máquina no funcionará. Vuelva a cargar la batería y coloque una batería completamente cargada.

Figura 5 – Luces indicadoras del estado de la máquina

Especificaciones

	Selladora de pistola RP 240	Selladora en línea RP 241
Accesorios.....	Serie Compact de RIDGID®	Serie Compact de RIDGID®
Motor:		
Voltaje.....	10,8 V CD.	
Amperaje.....	24,1 A	
Potencia.....	260 W	
Fuerza del ariete.....	5400 libras (24 kN)	5400 libras (24 kN)
Rotación del cabezal.....	180°	180°
Ciclo de trabajo.....	3 selladuras  /min	3 selladuras  /min
Batería.....	Batería recargable de 12 V, de ion litio (serie RB-1200 de RIDGID)	
Alcance Bluetooth.....	33 pies (10 m)	
Protección de entrada.....	IP32	
Humedad permisible.....	80% máximo	
Temp. de funcionamiento.....	15 °F a 122 °F (-10 °C a 50 °C)	
Peso.....	4,87 libras (2,21 kg)	4,72 libras (2,14 kg)
(sin batería ni acoplamiento)		
Dimensiones.....	10,6" x 2,9" x 8,7" 270 mm x 74 mm x 221 mm	13,4" x 3,4" x 4,4" 340 mm x 86 mm x 112 mm

Equipo estándar

Consulte en el catálogo RIDGID los detalles de los equipos suministrados con números de catálogo específicos.

AVISO La selección de los materiales y de los métodos de unión o sellado es responsabilidad del diseñador y/o instalador del sistema. Antes de comenzar una instalación se requiere completar una cuidadosa evaluación de las condiciones ambientales imperantes, incluyendo las condiciones químicas y la temperatura de servicio. Consulte al fabricante del acoplamiento de sellado para seleccionar correctamente los componentes del sistema.

Inspección previa al funcionamiento

ADVERTENCIA



Inspeccione la selladora diariamente antes de usarla. Si detecta algún problema, corríjalo, con el fin de evitar lesiones graves por choques de electricidad, aplastamiento, falla de algún accesorio o por otras causas, y para prevenir daños a la herramienta.

1. Extraiga la batería de la selladora.
2. Limpie la selladora para quitarle el aceite, grasa o suciedad, especialmente en el mango y los controles. Esto facilita la inspección y ayuda a evitar que la herramienta o los controles se resbalen de sus manos.
3. Inspeccione la selladora para verificar lo siguiente:
 - Está completa y bien ensamblada, con el mantenimiento vigente.
 - No tiene piezas rotas, desgastadas, faltantes, mal alineadas o atascadas. El bucle de tela está en buenas condiciones.
 - El pasador de montaje de accesorios se desplaza fácilmente entre la posición completamente abierta y la posición completamente cerrada, y que se enclava bien en cada posición. Confirme que el interruptor de operación funciona bien, sin trabarse ni atascarse.
 - Las etiquetas de advertencia están adheridas y son legibles. *Vea la Figura 6.*
 - No existe ninguna condición que impida su funcionamiento seguro y normal.

Si encuentra algún problema, no utilice la selladora hasta que se hayan solucionado las fallas.

4. Inspeccione y hágale mantenimiento a los accesorios de la selladora según indiquen sus respectivas instrucciones. Extraiga los accesorios de la selladora. Confirme que los accesorios están en buenas condiciones y claramente marcados para el uso indicado.
5. Inspeccione y hágales mantenimiento a todos los demás equipos que usará, conforme a sus instrucciones, para asegurar su buen funcionamiento.

Instrucciones de montaje y operación

⚠ ADVERTENCIA



Mantenga los dedos y las manos apartados del accesorio de la selladora durante el ciclo de sellado. Sus dedos o manos podrían ser aplastados, fracturados o amputados en el accesorio o la selladora o entre el accesorio, pieza de trabajo y otros objetos.

Cuando este aparato está en marcha, genera grandes fuerzas. Estas fuerzas podrían producir la rotura o expulsión de piezas y causar lesiones. Manténgase apartado de la herramienta durante su uso y póngase el equipo de protección apropiado, incluso gafas de seguridad.

Use la combinación correcta de selladora, accesorio y acoplamiento. Las combinaciones mal hechas pueden producir un sellado incompleto, lo cual aumenta el riesgo de fugas, daño al equipo y lesiones.

Siga las instrucciones de montaje y operación para reducir el riesgo de lesiones por aplastamiento o por otras causas y para prevenir daños a la selladora.

1. Confirme que la zona de trabajo es apropiada (vea *Advertencias de seguridad general para máquinas eléctricas*). Haga funcionar la selladora solamente en lugares despejados, nivelados, estables y secos. No use la máquina si está parado en un lugar con agua.
2. Inspeccione la tarea que debe realizar y determine cuál es la herramienta y los accesorios RIDGID que correspondan conforme a sus especificaciones. El uso de una máquina incorrecta para la apli-

cación puede causar lesiones, dañar la herramienta o producir conexiones incompletas.

3. Confirme que todos los equipos estén inspeccionados y montados según se indica en sus instrucciones.

Extracción y colocación de accesorios

1. Extraiga la batería de la selladora.
2. Abra completamente el pasador de montaje de accesorios. Extraiga o coloque el accesorio apropiado (*Figura 6*).
3. Cierre completamente el pasador de montaje de accesorios. Es necesario que esté completamente cerrado para que no se dañe la selladora durante el funcionamiento.



Figura 6 – Pasador de montaje de accesorios

Preparación de la conexión

AVISO Estas instrucciones son prácticas generales para diversos tipos de accesorios de selladoras. Siempre siga las instrucciones específicas que correspondan al accesorio de sellado en uso y las instrucciones específicas de instalación provistas por el fabricante del acoplamiento. De lo contrario, la unión o conexión podría quedar defectuosa y causar cuantiosos daños materiales.

1. Prepare la conexión de acuerdo con las instrucciones del fabricante del accesorio.
2. Con las manos secas, coloque una batería completamente cargada en la selladora. Oprima el botón de encendido y apagado una sola vez, para encender la selladora. Debe prenderse la luz verde del botón de encendido y apagado, indicando que la máquina está lista para usarse. Vea la *Figura 5 – Luces indicadoras del estado de la máquina* para comprender el significado de las demás luces.

NOTA: La selladora se apaga automáticamente si no se usa en un plazo de diez (10) minutos.

Selladura de un acoplamiento con mordazas tradicionales de tipo tijera

1. Apriete los brazos de las mordazas para que se abran.
2. Coloque las mordazas abiertas de manera que encierren el acoplamiento (Figura 7). El perfil de sellado de las mordazas debe estar bien alineado con el contorno del acoplamiento según se especifica en las instrucciones de instalación del fabricante del acoplamiento. Para cerrar las mordazas sobre el acoplamiento, suelte los brazos de las mordazas. No cuelgue el conjunto de mordaza del acoplamiento ya que la selladora podría caerse inesperadamente y causar lesiones graves o la muerte.



Figura 7 – Colocación de la mordaza tipo tijera para que encierre el acoplamiento



Figura 8 – La mordaza y el acoplamiento forman un ángulo recto

3. Confirme que el juego de mordazas esté bien colocado y perpendicular al acoplamiento. Mantenga los dedos y las manos apartados de las mordazas para evitar que sean aplastados por las mordazas o entre las mordazas y otras piezas.

Oprima el interruptor de operación (Figura 1 y 2). Una vez iniciado el ciclo de sellado y los rodillos hacen contacto con los brazos de las mordazas, la selladora se enciende y automáticamente completa el ciclo. Aunque el operario suelte el interruptor, la selladora no se detendrá una vez iniciado el ciclo. Esto asegura que la selladora engarce juntas herméticas en forma uniforme y reproducible.

Si debe retirar la selladora antes de completar la conexión, oprima el botón de liberación de presión (Figura 1 y 2). Cada vez que oprima el botón de liberación de presión, significa que NO se ha completado la selladura y la conexión debe volver a sellarse. Si la herramienta funciona mal durante la operación, use este procedimiento.

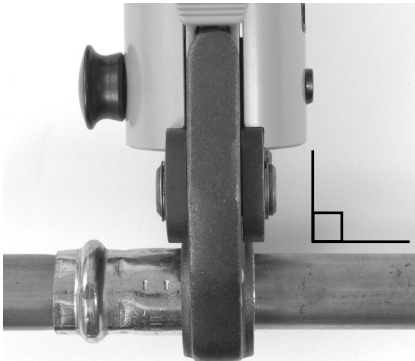
4. Suelte el interruptor de operación.
5. Apriete los brazos de las mordazas para abrirlas.
6. Desmunte las mordazas del acoplamiento. No toque los bordes filosos que podrían haberse formado en el acoplamiento durante la operación de sellado.
7. Cuando complete la operación, oprima el botón de encendido y apagado una sola vez para apagar la selladora. Extraiga la batería de la máquina.

Selladura de un acoplamiento con un accionador y aro sellador tradicionales

1. Abra el aro sellador y móntelo para que encierre el acoplamiento. El aro sellador debe quedar alineado con el contorno del acoplamiento según las *Instrucciones de instalación del fabricante del acoplamiento*. Suelte el aro para que se cierre alrededor del acoplamiento.
2. Confirme que la selladora tenga instalado el accionador apropiado. Apriete los brazos del accionador para abrir las puntas. Las puntas del accionador deben estar alineadas con las cavidades del aro sellador. Suelte los brazos del accionador y encaje bien las puntas del accionador en las cavidades del aro sellador. Si las pun-

tas están mal alineadas con respecto a las cavidades, se puede dañar el aro o el accionador durante el ciclo de sellado. No permita que la selladora y el accionador cuelguen del aro sellador. La herramienta podría caerse inesperadamente y causar lesiones graves o la muerte.

3. Confirme que el aro esté bien colocado y perpendicular al acoplamiento. Mantenga los dedos y manos alejados del accionador y del aro para evitar lesiones por quedar aplastados en el acoplamiento o entre el acoplamiento y otras piezas.

Oprima el interruptor de operación. Una vez iniciado el ciclo de sellado, cuando los rodillos hacen contacto con los brazos de las mordazas, la selladora se enclava y automáticamente completa el ciclo. Aunque el operario suelte el interruptor, la selladora ya no se detendrá. Esto asegura que la selladora forme juntas herméticas de manera uniforme y reproducible.

Si debe retirar la selladora antes de completar la conexión, oprima el botón de liberación de presión (*Figura 1 y 2*). Cada vez que oprima el botón de liberación de presión, significa que NO se ha completado la selladura y la conexión debe volver a sellarse. Si la herramienta funciona mal durante la operación, use este procedimiento.



Figura 9 – Montaje del aro sellador en el acoplamiento



Figura 10 – Montaje del accionador en el aro sellador

4. Suelte el interruptor de operación.
5. Apriete los brazos del accionador para abrir el accionador y separarlo del acoplamiento.
6. Quite el aro del acoplamiento. Procure no tocar los bordes filosos que podrían haberse formado en el acoplamiento durante la selladura.
7. Cuando complete la operación, oprima el botón de encendido y apagado una sola vez para apagar la selladora. Extraiga la batería de la máquina.

Inspección de la junta sellada

1. Inspeccione el acoplamiento sellado y verifique que.
 - El tubo está completamente insertado en el acoplamiento.
 - Los tubos no están demasiado mal alineados. Un alineamiento ligeramente defectuoso en la conexión se considera normal.
 - El accesorio no está mal alineado con el contorno del acoplamiento y el acoplamiento no está distorsionado o deformado.
 - No existe ningún otro problema, según el fabricante del acoplamiento. Esto podría incluir la eliminación de un anillo de control o calcomanía (usada para indicar que la conexión todavía no se ha sellado).

Si encuentra cualquier problema, extraiga el acoplamiento e instale una nueva conexión.

2. Someta el sistema a prueba según las instrucciones del fabricante del conector, las prácticas normales y los códigos vigentes.

La palabra y los logotipos Bluetooth® son marcas comerciales que son propiedad de Bluetooth SIG, Inc., y todo uso de dichas marcas por Emerson Electric Co. es bajo licencia. Otras marcas comerciales y nombres comerciales corresponden a sus respectivos titulares.

iOS es marca comercial registrada de Apple Inc.

Android y el logotipo de Android son marcas comerciales de Google Inc.

Funciones Bluetooth (transferencia inalámbrica de datos)

Las selladoras RP 240 y RP 241 de RIDGID® incluyen tecnología inalámbrica Bluetooth® que permite la transferencia inalámbrica de datos a teléfonos inteligentes Smartphone o tabletas correctamente equipados con sistemas de operación iOS o Android (“dispositivos”).

1. Para instalar la aplicación RIDGID® correspondiente, descargue la aplicación desde RIDGID.com/apps o Google Play Station o Apple App Store
2. Para hacer la primera conexión entre una selladora y el dispositivo, oprima en forma sostenida el botón de encendido y apagado durante seis (6) segundos, hasta que parpadee la luz azul de indicación del estado de la selladora. Ahora un dispositivo equipado con tecnología inalámbrica Bluetooth podrá localizar la selladora y conectarse con ella.
3. En los ajustes Bluetooth de su dispositivo, seleccione la herramienta RIDGID que desee. Consulte las instrucciones de su dispositivo para encontrar información específica sobre la forma de hacer la conexión mediante la tecnología inalámbrica Bluetooth. Una vez hecha la conexión, la luz azul de estado de la selladora brillará en forma constante.

Después de la conexión inicial, la mayoría de los dispositivos se conectan automáticamente con la herramienta cuando la tecnología Bluetooth está activa y dentro del alcance. La selladora no debe estar a más de 33 pies (10 metros) del dispositivo para que éste la detecte. Cualquier obstáculo entre la herramienta y el dispositivo puede reducir el alcance de la tecnología Bluetooth.

4. Siga las instrucciones de la aplicación para usarla correctamente. La aplicación permite monitorear los ciclos de la selladora.
5. Para apagar la tecnología Bluetooth, oprima el botón de encendido y apagado hasta que se apague la luz azul de estado de la selladora. Adicionalmente, la transferencia inalámbrica de datos se apaga cuando se apaga la selladora. Apague la conexión inalámbrica Bluetooth (en la selladora y el dispositivo) para reducir el consumo de la batería.

Operación en ambientes fríos

Cuando disminuye la temperatura, se espesa el líquido hidráulico y se reduce el rendimiento de la batería. Para evitar un mal funcionamiento, las selladoras RP 240 y RP 241 dejan de funcionar si la temperatura ambiente está fuera de los límites especificados, como indican las luces de estado de la herramienta (Figura 5).

Cuando la temperatura ambiental esté fuera de los límites especificados para la herramienta, guarde la herramienta y las baterías en un lugar acondicionado hasta que estén listas para usar.

Almacenamiento

Extraiga la batería de la selladora. Guarde la selladora y la batería en el maletín. Evite almacenarlas en ambientes muy calurosos o muy fríos. La selladora no se encenderá si la temperatura está fuera de los límites especificados. Este problema lo indican las luces de estado de la herramienta (vea la Figura 5).

▲ ADVERTENCIA Almacene la selladora en un lugar seco y resguardado, bajo llave, fuera del alcance de niños y de personas que no estén familiarizadas con las selladoras. El aparato es peligroso en manos de personas no capacitadas para utilizarlo.

Mantenimiento

▲ ADVERTENCIA
Asegure que se haya quitado la batería de la selladora antes de efectuar su mantenimiento o de hacer ajustes.

Limpieza y lubricación

1. Diariamente limpie la selladora con un paño limpio y seco.
2. Inspeccione el pasador de montaje de accesorios y lubríquelo con un lubricante de silicona cuando sea necesario.
3. Revise los resortes de retorno en los accesorios cada vez que se usen. Debe ser posible abrir y cerrar los accesorios fácilmente ejerciendo fuerza moderada con los dedos.

Resolución de problemas

SÍNTOMA	POSIBLES RAZONES	SOLUCIÓN
La selladora no se enciende cuando se oprime el botón de encendido y apagado.	La batería está completamente descargada o ha fallado. ----- La batería no está bien encajada en el mango de la selladora.	Introduzca una batería completamente cargada o vuelva a cargar la batería agotada. ----- Verifique que la batería esté bien insertada.
El accesorio está trabado con el acoplamiento.	No se completó bien la selladura.	Oprima el botón de liberación de presión para separar las mordazas del acoplamiento. Inspeccione el acoplamiento y repita la selladura.
Las conexiones producidas no quedan completamente selladas.	Se ha usado un juego de mordazas equivocado para ese tamaño de tubo o el material. ----- La selladora no estaba perpendicular al tubo. ----- El contorno de las mordazas no estaba alineado con el contorno del acoplamiento. ----- La selladora debe repararse.	Instale el accesorio correcto. ----- Vuelva a trabajar la conexión con un nuevo acoplamiento y un nuevo tubo. Asegure que la selladora forme un ángulo recto con el tubo. ----- Vuelva a trabajar la conexión con un nuevo acoplamiento y un nuevo tubo. Asegure que el contorno de las mordazas esté alineado con el contorno del acoplamiento. ----- Vea la <i>Información de contacto</i> para averiguar cuál es el servicentro independiente RIDGID más cercano.
La selladora tiene una fuga de aceite.	Hay problemas de sello o problemas mecánicos.	----- Vea la <i>Información de contacto</i> para averiguar cuál es el servicentro independiente RIDGID más cercano.
El motor funciona pero la selladora no completa su ciclo.	El nivel de aceite está bajo.	-----
La selladora se detiene durante la operación.	El nivel de aceite está bajo.	-----

Vea en la Figura 5 la explicación de las luces de estado de la herramienta

Mantenimiento obligatorio en un servicentro independiente RIDGID

La selladora RP 240 y la selladora RP 241 deben recibir servicio al completar ciertos intervalos fijos. Ese servicio debe encomendarse a un servicentro independiente RIDGID para asegurar el buen funcionamiento de las selladoras. El momento del servicio está indicado por la correspondiente luz de estado de la máquina (vea la Figura 5).

Servicio y reparaciones

ADVERTENCIA

Es peligroso hacer funcionar una selladora que ha recibido un servicio inapropiado o una mala reparación.

El servicio o reparación de la selladora RP 240 o la selladora RP 241 deben efectuarse en un servicentro independiente RIDGID para selladoras.

Si necesita información sobre el servicentro independiente RIDGID más cercano o si tiene alguna pregunta acerca del servicio o reparaciones, vea la sección Información de contacto en este manual.

Equipos opcionales

⚠ ADVERTENCIA

Con el fin de evitar lesiones graves, emplee únicamente los accesorios específicamente diseñados y recomendados para usarse con las selladoras RP 240 y RP 241, como los que se listan a continuación.

Selladora RP 240

N° Cat.	Descripción
57418	Selladora RP 240 a batería, solamente la herramienta
57423	Maletín, RP 240

Selladora RP 241

N° Cat.	Descripción
57288	Selladora RP 241 a batería, solamente la herramienta
57393	Maletín, RP 241

Baterías

N° Cat.	Modelo	Capacidad
55183	RB-1225	Batería de ion litio de 12 V, 2,5 Ah

La batería funciona con el cargador de baterías RBC-121 de cualquier número de catálogo.

Cargadores y cordones RBC-121

No. Cat.		Región	Tipo de enchufe
55193	Cargador	EE. UU., Canadá y México	A
55198	Cargador	Europa	C
55203	Cargador	China	A
55208	Cargador	Australia y América Latina	I
55213	Cargador	Japón	A
55218	Cargador	Reino Unido	G
44798	Cordón del cargador	Norteamérica	A
44808	Cordón del cargador	Europa	C
44803	Cordón del cargador	China	A
44813	Cordón del cargador	Australia y América Latina	I
44818	Cordón del cargador	Japón	A
44828	Cordón del cargador	Reino Unido	G

RIDGID Tool Company fabrica accesorios de sellado de la serie Compact diseñados específicamente para usarse con las selladoras Compact de RIDGID. Emplee únicamente los accesorios específicamente diseñados para sellar los acoplamientos que empleará en la instalación. Vea la lista completa de equipos RIDGID disponibles para estas herramientas en el catálogo de Ridge Tool en línea en RIDGID.com o vea la *Información de contacto*.

Eliminación de las selladoras

Algunas piezas de estas herramientas contienen materiales valiosos y se pueden reciclar. Hay compañías locales que se especializan en reciclaje. Deseche los componentes de acuerdo con todos los reglamentos vigentes. Para más información sobre la eliminación de desechos, comuníquese con la agencia local de eliminación de residuos.



Para los países de la Comunidad Europea: ¡No deseche equipos eléctricos en la basura común!

De acuerdo con el Lineamiento Europeo 2012/19/EU para Desechos de Equipos Eléctricos y Electrónicos y su implementación en la legislación nacional, los equipos eléctricos inservibles deben desecharse por separado en una forma que cumpla con las normas del medio ambiente.

Compatibilidad electromagnética (CEM)

La compatibilidad electromagnética se refiere a la capacidad del aparato de funcionar bien en un ambiente en que hay radiación electromagnética y descargas electrostáticas. El aparato no debe causar interferencia electromagnética en otros equipos.

AVISO Estas herramientas se ajustan a todas las normas CEM pertinentes. Sin embargo, no puede excluirse la posibilidad de que causen interferencia en otros dispositivos. Todas las normas CEM relacionadas que se han probado están mencionadas en el documento técnico de la herramienta.

Declaración del FCC/ISED

Este aparato cumple con la Parte 15 de las Reglas del FCC. Su funcionamiento está sujeto al siguiente par de condiciones:

1. Este aparato no debe causar interferencias dañinas.
2. Este aparato debe aceptar cualquier interferencia que reciba, inclusive interferencias que podrían causar problemas de funcionamiento.

Cualquier modificación que no tenga la expresa aprobación de esta compañía podría anular el permiso del usuario para hacer funcionar el aparato.

Este aparato ha sido probado y se ha determinado que cumple con los límites para los aparatos digitales de Clase A, conforme a la parte 15 de las Reglas del FCC. Estos límites están diseñados para proporcionar una protección razonable contra las interferencias dañinas en instalaciones de domicilio.

Este aparato genera, usa y puede irradiar energía de radiofrecuencia que, si no se instala y se utiliza conforme a las instrucciones, podría causar interferencias dañinas en las radiocomunicaciones.

Sin embargo, no hay garantía alguna de que no se producirá interferencia en alguna instalación específica. Si este aparato llegara a causar interferencias dañinas en la recepción de aparatos de radio o de televisión, lo cual se puede determinar al encender y apagar el aparato, se le pide al usuario tratar de corregir el problema de interferencia a través de una o más de las siguientes medidas:

- Cambie la orientación o el lugar de la antena de recepción del aparato de radio o televisión
- Aumente la distancia que separa el aparato y el receptor.
- Consulte al distribuidor o a un técnico con experiencia en radio y televisión para conseguir ayuda.

Este producto cumple con las especificaciones de Clase A ICES-003 de Canadá.

Vea la Etiqueta de declaración en la herramienta.

RP 240/RP 241

RP 240/RP 241 Presswerkzeuge



⚠️ WARNUNG!

Lesen Sie diese Bedienungsanleitung vor dem Gebrauch des Werkzeugs sorgfältig durch. Die Unkenntnis und Nichtbeachtung des Inhalts dieser Bedienungsanleitung kann zu Stromschlag, Brand und/oder schweren Verletzungen führen.

RP 240/RP 241 Presswerkzeuge

Notieren Sie unten die Seriennummer und bewahren Sie diese auf. Sie finden die Produkt-Seriennummer auf dem Typenschild.

Serien-
Nr.

Inhaltsverzeichnis

Sicherheitssymbole	49
Allgemeine Sicherheitshinweise für Elektrowerkzeuge	49
Arbeitsplatzsicherheit	49
Elektrische Sicherheit	49
Sicherheit von Personen	50
Verwendung und Behandlung des Elektrowerkzeugs.....	50
Verwendung und Behandlung des Akkuwerkzeugs.....	51
Service.....	51
Spezielle Sicherheitshinweise	51
Sicherheit Presswerkzeug	52
RIDGID Kontaktinformationen	52
Beschreibung	52
Technische Daten	54
Standardausstattung	55
Inspektion vor der Benutzung	55
Vorbereitung und Betrieb	56
Entfernen/Anbringen des Zubehörs	56
Vorbereiten der Verbindung.....	56
Pressen eines Fittings mit typischen Pressbacken	57
Pressen eines Fittings mit typischer Ringbacke und Pressringsatz	57
Überprüfen der Pressverbindung	58
Bluetooth-Funktionen (drahtlose Datenübertragung)	58
Betrieb bei kalter Witterung.....	59
Aufbewahrung	59
Wartung	59
Reinigung und Schmierung.....	59
Erforderliche Wartung durch unabhängige RIDGID Vertragswerkstatt.....	59
Fehlerbehebung	60
Wartung und Reparatur	60
Optionale Ausstattung	60
Entsorgung	61
Elektromagnetische Verträglichkeit (EMV)	61
FCC/ISED Erklärung	61
EG Konformitätserklärung	Innerhalb der hinteren Abdeckung

* Übersetzung der Originalbetriebsanleitung

Sicherheitssymbole

In dieser Bedienungsanleitung und auf dem Produkt werden Sicherheitssymbole und Signalwörter verwendet, um wichtige Sicherheitsinformationen zu vermitteln. Dieser Abschnitt soll das Verständnis dieser Symbole und Signalwörter verbessern.



Dies ist das Sicherheitswarnsymbol. Es soll sie auf potentielle Verletzungsgefahren aufmerksam machen. Befolgen Sie alle Sicherheitshinweise, die mit diesem Symbol versehen sind, um mögliche Verletzungen, eventuell mit Todesfolge, zu vermeiden.



GEFAHR GEFAHR weist auf gefährliche Situationen hin, die bei Nichtbeachtung zu tödlichen bzw. ernsthaften Verletzungen führen.



WARNUNG WARNUNG weist auf gefährliche Situationen hin, die bei Nichtbeachtung zu tödlichen bzw. ernsthaften Verletzungen führen können.



VORSICHT VORSICHT weist auf eine gefährliche Situation hin, die ohne entsprechende Sicherheitsvorkehrungen zu kleineren bis mittelschweren Verletzungen führen kann.



HINWEIS HINWEIS kennzeichnet Informationen, die sich auf den Schutz des Eigentums beziehen.



Dieses Symbol bedeutet, dass die Bedienungsanleitung vor Benutzung des Werkzeugs sorgfältig zu lesen ist. Die Bedienungsanleitung enthält wichtige Informationen über den sicheren und sachgemäßen Betrieb des Werkzeugs.



Dieses Symbol weist auf die Gefahr von Quetschungen an Händen, Fingern oder anderen Körperteilen hin.



Dieses Symbol bedeutet, dass bei der Arbeit mit diesem Gerät immer eine Schutzbrille mit Seitenschutz oder ein Augenschutz zu verwenden ist, um Augenverletzungen zu vermeiden.



Dieses Symbol weist auf die Gefahr von Stromschlägen hin.

Allgemeine Sicherheitshinweise für Elektrowerkzeuge*

⚠️ WARNUNG

Lesen Sie alle Sicherheitshinweise, Anweisungen, Bilderungen und technischen Daten, mit denen dieses Elektrowerkzeug versehen ist. Versäumnisse bei der Einhaltung der Sicherheitshinweise und Anweisungen können elektrischen Schlag, Brand und/oder schwere Verletzungen verursachen.

Bewahren Sie alle Sicherheitshinweise und Anweisungen für die Zukunft auf.

Der in den Sicherheitshinweisen verwendete Begriff „Elektrowerkzeug“ bezieht sich auf netzbetriebene Elektrowerkzeuge (mit Netzleitung) und auf akkubetriebene Elektrowerkzeuge (ohne Netzleitung).

Arbeitsplatzsicherheit

- **Halten Sie Ihren Arbeitsbereich sauber und gut beleuchtet** Unordnung oder unbeluchtete Arbeitsbereiche können zu Unfällen führen.

- **Arbeiten Sie mit dem Elektrowerkzeug nicht in explosionsgefährdeter Umgebung, in der sich brennbare Flüssigkeiten, Gase oder Stäube befinden.** Elektrowerkzeuge erzeugen Funken, die den Staub oder die Dämpfe entzünden können.
- **Halten Sie Kinder und andere Personen während der Benutzung des Elektrowerkzeugs fern.** Bei Ablenkung können Sie die Kontrolle über das Gerät verlieren.

Elektrische Sicherheit

- **Der Anschlussstecker des Elektrowerkzeugs muss in die Steckdose passen. Der Stecker darf in keiner Weise verändert werden. Verwenden Sie keine Adapterstecker gemeinsam mit schutzgeerdeten Elektrowerkzeugen.** Unveränderte Stecker und passende Steckdosen verringern das Risiko eines elektrischen Schlages.
- **Vermeiden Sie Körperkontakt mit geerdeten Oberflächen wie von Rohren, Heizungen, Herden und Kühlschränken.** Es besteht ein erhöhtes Risiko durch elektrischen Schlag, wenn Ihr Körper geerdet ist.
- **Halten Sie Elektrowerkzeuge von Regen oder Nässe fern.** Das Eindringen von Was-

* Quellennachweis: Der verwendete Text im Abschnitt "Allgemeine Sicherheitshinweise für Elektrowerkzeuge" wurde wörtlich aus der geltenden Norm EN 62841-1 wie gefordert übernommen. Dieser Abschnitt enthält allgemeine Sicherheitshinweise für viele verschiedene Produkte, bzw. Elektrowerkzeuge. Folglich muss nicht jeder Sicherheitshinweis für dieses Werkzeug zutreffen.

ser in ein Elektrowerkzeug erhöht das Risiko eines elektrischen Schlages.

- **Zweckentfremden Sie die Anschlussleitung nicht, um das Elektrowerkzeug zu tragen, aufzuhängen oder um den Stecker aus der Steckdose zu ziehen. Halten Sie die Anschlussleitung fern von Hitze, Öl, scharfen Kanten oder sich bewegenden Geräteteilen.** Beschädigte oder verwickelte Anschlussleitung erhöhen das Risiko eines elektrischen Schlages.
- **Wenn Sie mit einem Elektrowerkzeug im Freien arbeiten, verwenden Sie nur Verlängerungsleitungen, die auch für den Aussenbereich geeignet sind.** Die Anwendung eines für den Aussenbereich geeigneten Verlängerungsleitungen verringert das Risiko eines elektrischen Schlages.
- **Wenn der Betrieb des Elektrowerkzeugs in feuchter Umgebung nicht vermeidbar ist, verwenden Sie einen Fehlerstromschutzschalter.** Der Einsatz eines Fehlerstromschutzschalters vermindert das Risiko eines elektrischen Schlages.

Sicherheit von Personen

- **Seien Sie aufmerksam, achten Sie darauf, was Sie tun, und gehen Sie mit Vernunft an die Arbeit mit einem Elektrowerkzeug. Benutzen Sie kein Elektrowerkzeug, wenn Sie müde sind oder unter dem Einfluss von Drogen, Alkohol oder Medikamenten stehen.** Ein Moment der Unachtsamkeit beim Gebrauch des Elektrowerkzeugs kann zu ernsthaften Verletzungen führen.
- **Tragen Sie persönliche Schutzausrüstung und immer eine Schutzbrille.** Das Tragen persönlicher Schutzausrüstung, wie Staubmaske, rutschfeste Sicherheitsschuhe, Schutzhelm oder Gehörschutz, je nach Art und Einsatz des Elektrowerkzeugs, verringert das Risiko von Verletzungen.
- **Vermeiden Sie eine unbeabsichtigte Inbetriebnahme. Vergewissern Sie sich, dass das Elektrowerkzeug ausgeschaltet ist, bevor Sie es an die Stromversorgung und/oder den Akku anschliessen, es aufnehmen oder tragen.** Wenn Sie beim Tragen des Elektrowerkzeugs den Finger am Schalter haben oder das Gerät eingeschaltet an die Stromversorgung anschliessen, kann dies zu Unfällen führen.
- **Entfernen Sie Einstellwerkzeuge oder Schraubenschlüssel, bevor Sie das Elektrowerkzeug einschalten.** Ein Werkzeug oder Schlüssel, der sich in einem drehen-

den Geräteteil befindet, kann zu Verletzungen führen.

- **Vermeiden Sie eine abnormale Körperhaltung. Sorgen Sie für einen sicheren Stand und halten Sie jederzeit das Gleichgewicht.** Dadurch können Sie das Elektrowerkzeug in unerwarteten Situationen besser kontrollieren.
- **Tragen Sie geeignete Kleidung. Tragen Sie keine weite Kleidung oder Schmuck. Halten Sie Haare und Kleidung fern von sich bewegenden Teilen.** Lockere Kleidung, Schmuck oder lange Haare können von sich bewegenden Teilen erfasst werden.
- **Wenn Staubabsaug- und -auffangeinrichtungen montiert werden können, sind diese anzuschliessen und richtig zu verwenden.** Verwendung einer Staubabsaugung kann Gefährdungen durch Staub verringern.
- **Wiegen Sie sich nicht in falscher Sicherheit und setzen Sie sich nicht über die Sicherheitsregeln für Elektrowerkzeuge hinweg, auch wenn Sie nach vielfachem Gebrauch mit dem Elektrowerkzeug vertraut sind.** Achtloses Handeln kann binnen Sekundenbruchteilen zu schweren Verletzungen führen.

Verwendung und Behandlung des Elektrowerkzeugs

- **Überlasten Sie das Gerät nicht. Verwenden Sie für Ihre Arbeit das dafür bestimmte Elektrowerkzeug.** Mit dem passenden Elektrowerkzeug arbeiten Sie besser und sicherer im angegebenen Leistungsbereich.
- **Benutzen Sie kein Elektrowerkzeug, dessen Schalter defekt ist.** Ein Elektrowerkzeug, das sich nicht mehr ein- oder ausschalten lässt, ist gefährlich und muss repariert werden.
- **Ziehen Sie den Stecker aus der Steckdose und/oder entfernen Sie einen abnehmbaren Akku, bevor Sie Geräteeinstellungen vornehmen, Ersatzwerkzeugteile wechseln oder das Elektrowerkzeug weglegen.** Diese Vorsichtsmassnahme verhindert den unbeabsichtigten Start des Elektrowerkzeugs.
- **Bewahren Sie unbenutzte Elektrowerkzeuge ausserhalb der Reichweite von Kindern auf. Lassen Sie Personen das Gerät nicht benutzen, die mit diesem nicht vertraut sind oder diese Anweisungen nicht gelesen haben.** Elektrowerkzeuge

sind gefährlich, wenn Sie von unerfahrenen Personen benutzt werden.

- **Pflegen Sie Elektrowerkzeuge und Einsatzwerkzeug mit Sorgfalt. Kontrollieren Sie, ob bewegliche Teile einwandfrei funktionieren und nicht klemmen, ob Teile gebrochen oder so beschädigt sind, dass die Funktion des Elektrowerkzeugs beeinträchtigt ist. Lassen Sie beschädigte Teile vor dem Einsatz des Elektrowerkzeuges reparieren.** Viele Unfälle haben ihre Ursache in schlecht gewarteten Elektrowerkzeugen.
- **Halten Sie Schneidwerkzeuge scharf und sauber.** Sorgfältig gepflegte Schneidwerkzeuge mit scharfen Schneidkanten verklemmen sich weniger und sind leichter zu führen.
- **Verwenden Sie Elektrowerkzeug, Zubehör, Einsatzwerkzeuge usw. entsprechend diesen Anweisungen. Berücksichtigen Sie dabei die Arbeitsbedingungen und die auszuführende Tätigkeit.** Der Gebrauch von Elektrowerkzeugen für andere als die vorgesehenen Anwendungen kann zu gefährlichen Situationen führen.
- **Halten Sie Griffe und Griffflächen trocken, sauber und frei von Öl und Fett.** Rutschige Griffe und Griffflächen erlauben keine sichere Bedienung und Kontrolle des Elektrowerkzeugs in unvorhergesehenen Situationen.

Verwendung und Behandlung des Akkuwerkzeugs

- **Laden Sie die Akkus nur in Ladegeräten auf, die vom Hersteller empfohlen werden.** Durch ein Ladegerät, das für eine bestimmte Art von Akkus geeignet ist, besteht Brandgefahr, wenn es mit anderen Akkus verwendet wird.
- **Verwenden Sie nur die dafür vorgesehenen Akkus in den Elektrowerkzeugen.** Der Gebrauch von anderen Akkus kann zu Verletzungen und Brandgefahr führen.
- **Halten Sie den nicht benutzten Akku fern von Büroklammern, Münzen, Schlüsseln, Nägeln, Schrauben oder anderen kleinen Metallgegenständen, die eine Überbrückung der Kontakte verursachen könnten.** Ein Kurzschluss zwischen den Akkukontakten kann Verbrennungen oder Feuer zur Folge haben.
- **Bei falscher Anwendung kann Flüssigkeit aus dem Akku austreten. Vermeiden Sie den Kontakt damit. Bei zufälligem Kontakt mit Wasser abspülen. Wenn die**

Flüssigkeit in die Augen kommt, nehmen Sie zusätzlich ärztliche Hilfe in Anspruch. Austretende Akkuflüssigkeit kann zu Hautreizungen oder Verbrennungen führen.

- **Benutzen Sie keinen beschädigten oder veränderten Akku.** Beschädigte oder veränderte Akkus können sich unvorhersehbar verhalten und zu Feuer, Explosion und Verletzungsgefahr führen.
- **Setzen Sie einen Akku keinem Feuer oder zu hohen Temperaturen aus.** Feuer oder Temperaturen über 130 °C (265 °F) können eine Explosion hervorrufen.
- **Befolgen Sie alle Anweisungen zum Laden und laden Sie den Akku oder das Akkuwerkzeug niemals ausserhalb des in der Betriebsanleitung angegebenen Temperaturbereichs.** Falsches Laden oder laden ausserhalb des zugelassenen Temperaturbereichs kann den Akku zerstören und die Brandgefahr erhöhen.

Service

- **Lassen Sie Ihr Elektrowerkzeug nur von qualifiziertem Fachpersonal und nur mit Original-Ersatzteilen reparieren.** Damit wird sichergestellt, dass die Sicherheit des Elektrowerkzeugs erhalten bleibt.
- **Warten Sie niemals beschädigte Akkus.** Sämtliche Wartung von Akkus sollte nur durch den Hersteller oder bevollmächtigte Kundendienststellen erfolgen.

Spezielle Sicherheitshinweise

⚠ WARNUNG

Dieser Abschnitt enthält wichtige Sicherheitshinweise, die speziell für diese Werkzeuge gelten.

Lesen Sie vor dem Gebrauch der Presswerkzeuge diese Sicherheitshinweise sorgfältig durch, um die Gefahr eines Stromschlags oder anderer ernsthafter Verletzungen zu vermeiden.

ALLE WARNUNGEN UND ANWEISUNGEN ZUR SPÄTEREN EINSICHT AUFBEWAHREN!

Ein Fach im Werkzeugkoffer dient zur Aufbewahrung der Anleitung beim Werkzeug, damit der Benutzer sie griffbereit hat.

Sicherheit Presswerkzeug

- **Halten Sie Finger und Hände während des Pressvorgangs von den Pressaufsätzen fern.** Ihre Finger oder Hände können gequetscht, gebrochen oder amputiert werden, wenn sie zwischen die Pressaufsätze oder zwischen diese Komponenten und andere Objekte geraten.
- **Versuchen Sie auf keinen Fall, beschädigte Pressaufsätze (Backen, Pressring, Ringbacke usw.) zu reparieren. Entsorgen Sie den kompletten beschädigten Pressaufsatz.** Ein Pressaufsatz der geschweißt, geschliffen, gebohrt oder in irgendeiner Weise modifiziert wurde, kann während des Pressvorgangs zerbrechen und schwere Verletzungen verursachen. Wenn nicht der komplette Pressaufsatz ersetzt wird, kann es zu Ausfall von Komponenten und zu schweren Verletzungen kommen.
- **Bei der Benutzung des Produkts entstehen große Kräfte, durch die Teile zerbrochen oder fortgeschleudert werden könnten, sodass es zu Verletzungen kommen kann.** Halten Sie bei der Benutzung Abstand und tragen Sie geeignete Schutzausrüstung, einschließlich Augenschutz.
- **Verwenden Sie RIDGID Presswerkzeuge nur mit geeigneten RIDGID Pressaufsätzen (Backen, Pressring, Ringbacke usw.).** Bei anderweitiger Verwendung oder Modifizierung der Presswerkzeuge für andere Anwendungen können das Presswerkzeug und Pressaufsätze beschädigt werden und/oder es kann zu Verletzungen kommen.
- **Verwenden Sie geeignete Kombinationen von Werkzeug, Pressaufsatz und Fittings.** Ungeeignete Kombinationen können zu einer unvollständigen Verbindung führen, wodurch sich die Gefahr von Lecks, Schäden an der Ausrüstung und Verletzungen erhöht.
- **Vor Benutzung des RIDGID® Presswerkzeugs machen Sie sich vertraut mit:**
 - Dieser Betriebsanleitung,
 - Den Anweisungen für die Presseinsätze,
 - Dem Handbuch für Akku/Ladegerät,
 - Den Installationsanweisungen des Fitting-Herstellers,
 - Den Anweisungen für andere mit diesem Werkzeug verwendete Ausrüstungen,

Die Nichtbefolgung der Anweisungen und Warnungen kann zu Sachschäden und/oder schweren Verletzungen führen.

RIDGID

Kontaktinformationen

Wenn Sie Fragen zu diesem RIDGID® Produkt haben:

- Wenden Sie sich an Ihren örtlichen RIDGID Händler.
- Besuchen Sie RIDGID.com, um einen RIDGID Kontaktpunkt in Ihrer Nähe zu finden.
- Wenden Sie sich an die Abteilung Technischer Kundendienst von Ridge Tool unter rttechservices@emerson.com, oder in den USA und Kanada telefonisch unter (800) 519-3456.

Beschreibung

Die RIDGID® RP 240 und RP 241 Presswerkzeuge dienen, bei Verwendung mit geeigneten Pressaufsätzen, zum mechanischen Pressen von Fittings auf Leitungen, um eine wasserdichte permanente Verbindung zu schaffen, etwa bei Installation und Heizungsbau. Pressaufsätze sind auch für andere Zwecke erhältlich.

Wenn die Starttaste am Presswerkzeug gedrückt wird, treibt einen Elektromotor eine Hydraulikpumpe an, die Flüssigkeit in den Zylinder des Werkzeugs leitet, den Kolben nach vorne drückt und Kraft auf das Pressaufsatz ausübt, sodass das Fitting gepresst wird. Der Pressvorgang dauert etwa 5 Sekunden. Sobald beim Vorgang ein Fitting verformt wird, wird der Vorgang automatisch bis zum Abschluss fortgesetzt, auch wenn die Starttaste losgelassen wird.

Die Werkzeugstatusleuchten zeigen falsche Temperatur, schwache Batterie oder fällige Wartung an. Eine Arbeitsbeleuchtung wird eingeschaltet, sobald die Starttaste betätigt wird, um den Arbeitsbereich zu beleuchten. Der Kopf lässt sich drehen, um den Zugang in beengten Bereichen zu verbessern.

Die Werkzeuge werden mit einer Textilschleife geliefert, die mit geeignetem Zubehör wie Schultergurt oder Befestigungsschnüren verwendet werden kann.

Die Presswerkzeuge sind mit der drahtlosen Bluetooth® Technologie ausgestattet, die die Verbindung mit Smartphones und Tablets erlaubt. *Einzelheiten siehe Abschnitt „Bluetooth-Funktionen (drahtlose Datenübertragung)“.*



Abbildung 1 – RIDGID RP 240 Presswerkzeug und Backen der Compact-Serie

#	Beschreibung
1	Pressbacke
2	Haltebolzen
3	Statusleuchten
4	Ein-/Aus-Taste (ON/OFF)
5	Warnschild (RP 241 Unterseite)
6	Textilschleife
7	Rückstelltaste (RP 240 andere Seite)
8	Handgriff
9	Akku
10	Start-Taste
11	LED-Arbeitsbeleuchtung
12	Backenseitenplatte



Abbildung 2 – RIDGID RP 241 Presswerkzeug und Backen der Compact-Serie



Abbildung 3 – Seriennummer - Die eingekreisten Ziffern geben Jahr und Monat der Herstellung an. (YY = Jahr, MM = Monat).

Die Wortmarke Bluetooth® und die entsprechenden Logos sind eingetragene Markenzeichen der Bluetooth SIG, Inc. und jegliche Verwendung dieser Marken durch Emerson Electric Co. erfolgt unter Lizenz. Andere Markenzeichen und Handelsnamen sind Eigentum ihrer jeweiligen Inhaber.

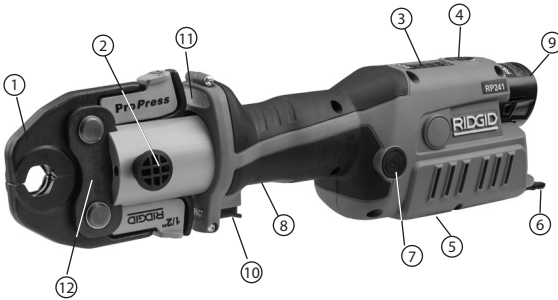
Kontrolle	Kenzeichnung	Beschreibung
Ein-/Aus-Taste (ON/OFF)		Hauptschalter des Werkzeugs (1 = ein (ON), 0 = aus (OFF)). Ein (ON): Taste drücken, bis Lampe aufleuchtet, siehe Abbildung 5 – Werkzeugstatusleuchten Aus (OFF): Taste drücken, bis Lampe erlischt Das Werkzeug wird automatisch abgeschaltet, wenn es (10) Minuten lang nicht benutzt wird.
Start-Taste	—	Drücken, um Presszyklus einzuleiten, loslassen, wenn Werkzeug verriegelt ist. Durch Loslassen des Schalters wird das Werkzeug nicht gestoppt, sobald es verriegelt ist. Auf diese Weise wird eine einheitliche, wiederholbare Pressverbindung gewährleistet.
Rückstelltaste		Erlaubt die Freigabe des Werkzeugs ohne Fertigstellung der Pressung: Wenn diese Funktion verwendet wird, ist die Pressverbindung nicht vollständig und muss wiederholt werden
Haltebolzen	—	Zur Befestigung des Zubehörs am Werkzeug. Muss vollständig eingeführt sein, damit das Werkzeug funktioniert.

Abbildung 4 – Bedienelemente

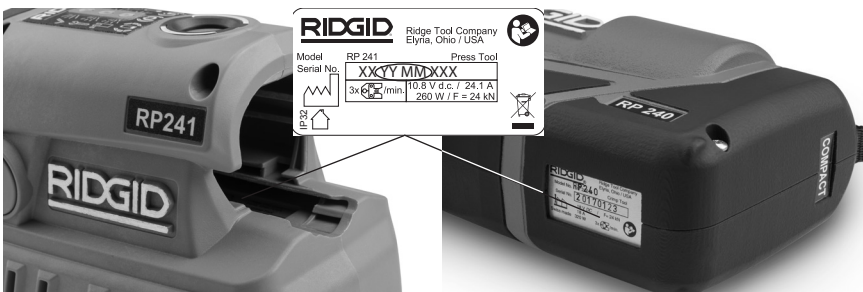
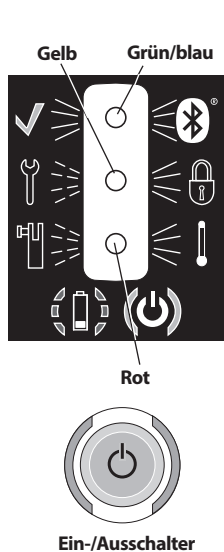







Symbol	Stetiges Leuchten	Blinkende Leuchte	Beschreibung
	Grün		Pressvorgang abgeschlossen. LED leuchtet für 10 s oder bis der Betriebsschalter erneut gedrückt wird.
	Blau		Bluetooth-Verbindung hergestellt. <i>Siehe Abschnitt Bluetooth-Funktionen.</i>
		Gelb	Zeigt an, dass eine Wartung demnächst erforderlich ist. Beginnt 2.000 Zyklen vor Serviceintervall (30.000 Zyklen). Werkzeug ist verwendbar, wird aber nach dem Wartungsintervall blockiert (32.000).
	Gelb		Werkzeug ist blockiert. Werkzeug hat Serviceintervall erreicht (32.000 Zyklen) und muss gewartet werden. Fehlerbehebung: Akku entfernen und wieder einsetzen. Wenn LED immer noch leuchtet, Werkzeug warten lassen.
		Rot	Haltebolzen wurde nicht vollständig eingeführt.
	Rot		Werkzeug und/oder Akku außerhalb des Spezifikations-temperaturbereichs. Bringen Sie Werkzeug und Akku auf korrekte Betriebstemperatur.
	Grün		Maschine EIN, betriebsbereit.
		Rot	Zu geringe Akkuladung. Werkzeug funktioniert nicht. Akku aufladen/voll aufgeladenen Akku einsetzen

Abbildung 5 – Statusleuchten

Technische Daten

RP 240 Pistolen-Presswerkzeug RP 241 Inline-Presswerkzeug

Anbaugeräte.....RIDGID® Compact-Serie

RIDGID® Compact-Serie

Motor:

Spannung.....10,8 V d.c.

Stromstärke24,1 A



Leistung260 W

Kolbenkraft.....5,400 lbs. (24 kN)

5,400 lbs. (24 kN)

Kopfdrehung180°

180°

Arbeitszyklus.....	3 Pressvorgänge  /Min.	3 Pressvorgänge  /Min.
Akku.....	Aufladbarer 12 V Li-Ion-Akku (RIDGID RB-1200 Serie)	
Bluetooth-Reichweite.....	33 ft. (10 m)	
Schutzart.....	IP32	
Zulässige Luftfeuchtigkeit.....	80% maximal	
Betriebstemperatur.....	15°F bis 122°F (-10°C bis 50°C)	
Gewicht.....	4.87 lbs. (2,21 kg)	4.72 lbs. (2,14 kg)
(Ohne Akku/Anbaugerät)		
Maße.....	10.6" x 2.9" x 8.7"	13.4" x 3.4" x 4.4"
	270 mm x 74 mm x 221 mm	340 mm x 86 mm x 112 mm

Standardausstattung

Einzelheiten über die Ausrüstung, die mit bestimmten Werkzeugen geliefert wird, finden Sie im RIDGID Katalog.

HINWEIS Die Auswahl der geeigneten Materialien und Verbindungsmethoden ist Sache des Anlagenplaners und/oder Installateurs. Bevor eine Installation in Angriff genommen wird, sollte eine sorgfältige Bewertung der spezifischen Betriebsumgebung, einschließlich chemischer Umgebung und Betriebstemperatur erfolgen. Wenn Sie sich für Informationen zu Auswahl an den Hersteller des Press-Fitting-Systems.

Inspektion vor der Benutzung

⚠️ WARNUNG

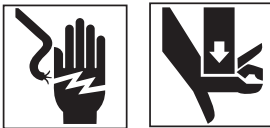

Kontrollieren Sie Ihr Presswerkzeug täglich vor dem Gebrauch und beheben Sie eventuelle Störungen, um die Verletzungsgefahr durch elektrische Schläge, Quetschung, Ausfall des Zubehörs und andere Ursachen, sowie Schäden am Gerät zu verringern.

1. Entfernen Sie die Batterie aus dem Werkzeug.
2. Entfernen Sie Öl, Fett oder Schmutz vom Werkzeug, insbesondere von Handgriffen und Bedienelementen. Dies erleichtert die Inspektion und hilft, zu vermeiden, dass Werkzeug oder Bedienelemente Ihnen aus den Händen rutschen.

3. Überprüfen Sie das Presswerkzeug auf:

- Korrekte Montage, Wartung und Vollständigkeit.
- Gebrochene, verschlissene, fehlende, falsch ausgerichtete oder klemmende Teile. Vergewissern Sie sich, dass die Textilschlaufe in einwandfreiem Zustand ist.
- Gleichmäßige Bewegung des Haltebolzens zwischen vollständig geöffneter und vollständig geschlossener Position. Der Haltebolzen sollte in jeder Position einrasten. Vergewissern Sie sich, dass die Starttaste frei beweglich ist und nicht klemmt oder hängt.
- Vorhandensein und Lesbarkeit der Warntafel. *Siehe Abbildung 6.*
- Umstände, die einen sicheren und normalen Betrieb verhindern könnten.

Benutzen Sie das Presswerkzeug erst, nachdem etwaige Probleme behoben sind.

4. Inspizieren und warten Sie Pressaufsätze entsprechend den Anweisungen. Entfernen Sie den Presseinsatz vom Werkzeug. Vergewissern Sie sich, dass die Presseinsätze in einwandfreiem Zustand und hinsichtlich ihrer Benutzung eindeutig gekennzeichnet sind.
5. Kontrollieren und warten Sie alle anderen verwendeten Ausrüstungsteile gemäß der jeweiligen Anleitung, um sicherzustellen, dass sie in funktionsfähigen Zustand sind.

Vorbereitung und Betrieb

⚠️ WARNUNG



Halten Sie Finger und Hände während des Pressvorgangs von den Pressvorrichtungen fern. Ihre Finger oder Hände können gequetscht, gebrochen oder amputiert werden, wenn sie zwischen die Presseinsätze oder zwischen diese Komponenten und andere Objekte geraten.

Bei der Benutzung des Produkts entstehen große Kräfte, durch die Teile zerbrochen oder fortgeschleudert werden könnten, sodass es zu Verletzungen kommen kann. Halten Sie bei der Benutzung Abstand und tragen Sie geeignete Schutzausrüstung, einschließlich Augenschutz.

Verwenden Sie geeignete Kombinationen von Werkzeug, Pressaufsatz und Fitting. Ungeeignete Kombinationen können zu einer unvollständigen Verbindung führen, wodurch sich die Gefahr von Lecks, Schäden an der Ausrüstung und Verletzungen erhöht.

Befolgen Sie die Vorbereitungs- und Betriebsanweisungen, um das Risiko der Verletzung durch Quetschung und andere Ursachen zu mindern und Schäden am Werkzeug zu vermeiden.

1. Achten Sie auf einen geeigneten Arbeitsbereich (siehe allgemeine Sicherheitsregeln). Arbeiten Sie an einem übersichtlichen, ebenen, stabilen, trockenen Ort. Benutzen Sie das Werkzeug nicht, während Sie im Wasser stehen.
2. Inspizieren Sie die anstehende Arbeit und ermitteln Sie das korrekte RIDGID Werkzeug und Zubehör für die Anwendung entsprechend den Spezifikationen. Die Verwendung der falschen Ausrüstung für eine Anwendung kann Verletzungen verursachen, das Werkzeug beschädigen und zu unvollständigen Verbindungen führen.
3. Vergewissern Sie sich, dass die gesamte Ausrüstung überprüft und den Anweisungen entsprechend vorbereitet wurde.

Entfernen/Anbringen des Zubehörs

1. Entfernen Sie die Batterie aus dem Werkzeug.
2. Öffnen Sie den Haltebolzen vollständig. Entfernen Sie das entsprechende Zubehör/setzen Sie das entsprechende Zubehör ein (Abbildung 6).
3. Schließen Sie den Haltebolzen vollständig. Der Haltebolzen muss vollständig geschlossen sein, um eine Beschädigung des Werkzeugs während der Benutzung zu verhindern.



Abbildung 6 - Haltebolzen

Vorbereiten der Verbindung

HINWEIS Diese Anleitung beschreibt die allgemeine Praxis für verschiedene Typen von Presswerkzeugzubehör. Befolgen Sie grundsätzlich die spezifischen Anweisungen für das verwendete Presswerkzeugzubehör und die Installationsanweisungen des Fitting-Herstellers, um das Risiko unzureichender Pressverbindungen und umfangreicher Sachschäden zu vermeiden.

1. Bereiten Sie die Verbindung entsprechend den Anweisungen des Fitting-Herstellers vor.
2. Setzen Sie mit trockenen Händen einen vollständig geladenen Akku in das Werkzeug ein. Drücken Sie einmal die Ein-/Aus-Taste (ON/OFF), um das Werkzeug einzuschalten. Die grüne Lampe an der Ein-/Aus-Taste (ON/OFF) sollte aufleuchten, um anzuzeigen, dass das Werkzeug betriebsbereit ist. *Andere Leuchten siehe Abbildung 5 – Statusleuchten.*

HINWEIS: Das Werkzeug wird automatisch abgeschaltet, wenn es (10) Minuten lang nicht benutzt wird.

Pressen eines Fittings mit typischen Pressbacken

1. Drücken Sie auf die Backenarme, um die Backen zu öffnen.
2. Legen Sie die geöffneten Backen um den Fitting (*Abbildung 7*). Richten Sie das Backenpressprofil korrekt an der Kontur des Fittings aus, wie in den Installationsanweisungen des Fitting-Herstellers angegeben. Geben Sie die Backenarme frei, um die Backen am Fitting zu schließen. Lassen Sie den Backensatz nicht am Fitting hängen. Das Werkzeug könnte unerwartet herunterfallen und schwere Verletzungen, eventuell mit Todesfolge verursachen.



Abbildung 7 – Anbringen Pressbacke an Fitting



Abbildung 8 – Backe rechtwinklig zu Fitting

3. Vergewissern Sie sich, dass die Backe korrekt platziert ist und rechtwinklig am Fitting sitzt. Halten Sie Finger und Hände von den Backen fern, um Quetschverletzungen in den Backen oder zwischen Backen und anderen Objekten zu vermeiden.
Drücken Sie die Starttaste (*Abbildung 1/2*).

Sobald der Werkzeugzyklus beginnt und die Rollen Kontakt mit den Backenarmen haben, verriegelt sich das Werkzeug und vollendet den Zyklus automatisch. Durch Loslassen der Starttaste wird das Werkzeug nicht gestoppt, sobald es verriegelt ist. Auf diese Weise wird eine einheitliche, wiederholbare Pressverbindung gewährleistet.

Wenn das Werkzeug entfernt werden muss, bevor eine Verbindung fertiggestellt ist, drücken Sie die Rückstelltaste (*Abbildung 1/2*). Wenn die Rückstelltaste gedrückt wird, ist der Pressvorgang NICHT abgeschlossen und die Verbindung muss erneut gepresst werden, um die Fertigstellung zu gewährleisten. Wenden Sie dieses Verfahren an, wenn während der Benutzung eine Fehlfunktion des Werkzeugs auftritt.

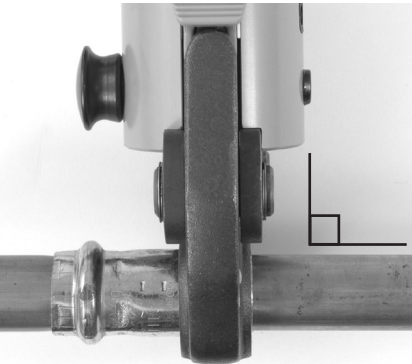
4. Lassen Sie die Starttaste los.
5. Drücken Sie auf die Backenarme, um die Backen zu öffnen.
6. Entfernen Sie die Backe vom Fitting. Meiden Sie scharfe Kanten, die sich beim Pressvorgang am Fitting gebildet haben könnten.
7. Wenn der Vorgang abgeschlossen ist, drücken Sie einmal die Ein-/Aus-Taste, um das Werkzeug abzuschalten. Entfernen Sie den Akku aus dem Werkzeug.

Pressen eines Fittings mit typischer Ringbacke und Pressringsatz

1. Ring öffnen und um Fitting legen. Das Ringpressprofil korrekt an der Kontur des Fittings ausrichten, wie in den *Installationsanweisungen des Fitting-Herstellers* angegeben. Den Ring loslassen, sodass er sich um das Fitting schließt.
2. Vergewissern, dass die korrekte Ringbacke in das Werkzeug eingesetzt ist. Die Arme der Ringbacke zusammendrücken, um die Ringbacke zu öffnen. Die Spitzen der Ringbacke an den Ringtaschen ausrichten. Die Arme der Ringbacke freigegeben und die Spitzen der Ringbacke vollständig in die Ringtaschen einrasten lassen. Bei falscher Ausrichtung der Ringbacke an der Ringtasche kann der Ring oder der Ringbacke beim Pressen beschädigt werden. Werkzeug und Ringbacke nicht am Pressring aufhängen. Das Werkzeug könnte plötzlich herunterfallen und schwere Verletzungen, möglicherweise mit Todesfolge, verursachen.

3. Vergewissern Sie sich, dass der Ring korrekt und gerade am Fitting platziert ist. Halten Sie Finger und Hände von Ringbacke und Ring fern, um Quetschverletzungen im Pressaufsatz und zwischen Pressaufsatz und Umgebung zu vermeiden.

Drücken Sie die Starttaste. Sobald der Werkzeugzyklus beginnt und die Rollen die Backenarme berühren, verriegelt sich das Werkzeug und schließt den Zyklus automatisch ab. Durch Loslassen der Starttaste wird das Werkzeug nicht gestoppt, wenn es einmal verriegelt ist. Dies gewährleistet eine einheitliche, wiederholbare Integrität der Pressverbindung.

Wenn das Werkzeug entfernt werden muss, bevor eine Verbindung fertiggestellt ist, drücken Sie die Rücksteltaste (Abbildung 1/2). Wenn die Rücksteltaste gedrückt wird, ist der Pressvorgang NICHT vollständig und die Verbindung muss erneut gepresst werden, um Fertigstellung zu gewährleisten. Wenn im Betrieb eine Fehlfunktion des Werkzeugs auftritt, wenden Sie dieses Verfahren an.



Abbildung 9 – Anbringen des Pressrings am Fitting



Abbildung 10 – Ansetzen der Ringbacke am Pressring

Die Wortmarke Bluetooth® und die entsprechenden Logos sind eingetragene Markenzeichen der Bluetooth SIG, Inc. und jegliche Verwendung dieser Marken durch Emerson Electric Co. erfolgt unter Lizenz. Andere Markenzeichen und Handelsnamen sind Eigentum ihrer jeweiligen Inhaber.

iOS ist ein eingetragenes Markenzeichen von Apple Inc.

Android und das Android-Logo sind Markenzeichen von Google Inc.

4. Lassen Sie die Starttaste los.
5. Die Arme der Ringbacke zusammendrücken, um die Ringbacke zu öffnen. Ringbacke vom Fitting entfernen.
6. Ring vom Fitting entfernen. Meiden Sie scharfe Kanten, die sich beim Pressvorgang am Fitting gebildet haben könnten.
7. Wenn der Vorgang abgeschlossen ist, drücken Sie einmal die Ein-/Aus-Taste (On/Off), um das Werkzeug abzuschalten. Entfernen Sie den Akku aus dem Werkzeug.

Überprüfen der Pressverbindung

1. Überprüfen Sie den gepressten Fitting auf:
 - Festen Sitz des Rohrs im Fitting.
 - Übermäßige Fehlausrichtung der Rohre. Eine geringfügige Fehlausrichtung an einer Pressverbindung kann als normal erachtet werden.
 - Falsche Ausrichtung des Pressaufsatzes an der Fitting-Kontur. Verformtes Fitting.
 - Etwaige andere Probleme entsprechend den Angaben des Fitting-Herstellers. Hierzu gehört auch das Entfernen eines Kontrollrings oder Aufklebers (der verwendet wird, um anzuzeigen, dass die Verbindung noch nicht gepresst wurde).

Wenn Probleme festgestellt werden, Fitting entfernen und eine neue Verbindung installieren.
2. Testen Sie die Verbindung entsprechend den Anweisungen des Verbindungsherstellers, normalen Praktiken und geltenden Normen.

Bluetooth-Funktionen (drahtlose Datenübertragung)

Die RIDGID® RP 240 und RP 241 Presswerkzeuge sind mit drahtloser Bluetooth®-Technologie versehen, die die drahtlose Datenübertragung an entsprechend ausgestattete Smartphones oder Tablets („Geräte“) mit den Betriebssystemen iOS oder Android erlaubt.

1. Laden Sie die entsprechende RIDGID® App auf Ihr Gerät von RIDGID.com/apps oder im Google Play Store oder Apple App Store.

2. Wenn das Werkzeug eingeschaltet ist, kann ein mit Bluetooth-Technologie ausgestattetes Gerät das Presswerkzeug finden und sich mit ihm koppeln.
3. Wählen Sie in den Bluetooth-Einstellungen Ihres Gerätes das gewünschte RIDGID-Werkzeug. Wie die Verbindung über Bluetooth hergestellt wird, erfahren Sie aus der Anleitung Ihres Gerätes. Sobald die Koppelung erfolgt ist, leuchtet die blaue Werkzeugstatusleuchte permanent.
Nach der ersten Koppelung verbinden sich die meisten Geräte automatisch mit den Werkzeugen, wenn die drahtlose Bluetooth-Technologie aktiv ist und die entsprechende Reichweite gegeben ist. Presswerkzeuge sollten höchstens 33 ft. (10 m) vom Gerät entfernt sein, um erkannt zu werden. Etwaige Hindernisse zwischen Werkzeug und Gerät können die Reichweite reduzieren.
4. Befolgen Sie die Anweisungen der App für eine korrekte Benutzung. Unter anderem erlaubt die App die Überwachung von Werkzeugzyklen.
5. Die drahtlose Datenübertragung wird deaktiviert, wenn das Presswerkzeug abgeschaltet wird. Schalten Sie das Bluetooth-Gerät ab, um den Akku weniger zu beanspruchen.

Betrieb bei kalter Witterung

Bei fallenden Temperaturen wird Hydraulikflüssigkeit dickflüssiger und die Akkuleistung geht zurück. Um das Risiko einer Fehlfunktion zu reduzieren, funktionieren RP 240 und RP 241 nicht außerhalb des Spezifikationstemperaturbereichs, wie durch die Statusleuchten angegeben (Abbildung 5).

Wenn die Umgebungstemperaturen außerhalb des Spezifikationstemperaturbereichs liegen, bewahren Sie Werkzeug und Akkus bis zur Benutzung in einem temperierten Bereich auf.

Aufbewahrung

Entfernen Sie den Akku aus dem Werkzeug. Bewahren Sie Presswerkzeug und Akku im Koffer auf. Vermeiden Sie die Lagerung bei extremer Hitze oder Kälte. Das Werkzeug lässt sich nicht einschalten, wenn die Umgebungstemperatur außerhalb des Spezifikationsbereichs liegt. Dies wird durch die Statusleuchten angezeigt (siehe Abbildung 5).

⚠️ WARNUNG Lagern Sie das Gerät an einem trockenen, sicheren Ort außerhalb der Reichweite von Kindern und Personen, die nicht mit Presswerkzeugen vertraut sind. In den Händen nicht geschulter Benutzer stellt das Werkzeug eine Gefahr dar.

Wartung

⚠️ WARNUNG

Stellen Sie sicher, dass vor der Durchführung von Wartungs- oder Einstellarbeiten der Akku aus dem Werkzeug entfernt wird.

Reinigung und Schmierung

1. Wischen Sie das Werkzeug außen täglich mit einem sauberen trockenen Tuch ab.
2. Überprüfen Sie den Haltebolzen und schmieren Sie den Stift bei Bedarf mit einem Silikonschmiermittel.
3. Überprüfen Sie die Rückholfedern im Pressaufsatz bei jeder Benutzung. Die Pressbacke sollte sich mit geringem Kraftaufwand frei öffnen und schließen lassen.

Erforderliche Wartung durch unabhängige RIDGID Vertragswerkstatt

Die Presswerkzeuge RP 240 und RP 241 müssen in den festgelegten Abständen von einer unabhängigen RIDGID Vertragswerkstatt gewartet werden, um einwandfreie Funktion zu gewährleisten. Dies wird durch eine Statusleuchte am Werkzeug angezeigt (Siehe Abbildung 5).

Fehlerbehebung

SYMPTOM	MÖGLICHE URSACHE	LÖSUNG
Das Werkzeug wird bei Betätigung der Ein-/Aus-Taste (ON/OFF) nicht eingeschaltet.	Der Akku ist komplett entladen oder defekt. Akku nicht korrekt in das Werkzeug eingesetzt.	Voll aufgeladenen Akku einsetzen/Akku laden. Prüfen, ob der Akku richtig eingesetzt ist.
Pressaufsatz ist an Fitting blockiert.	Pressvorgang wurde nicht erfolgreich abgeschlossen.	Rückstelltaste drücken, um Backen von Fitting zu entfernen. Fitting inspizieren und erneut pressen.
Die gepressten Verbindungen sind nicht vollständig.	Falsche Backen für Rohrdurchmesser oder Material verwendet. Das Werkzeug war nicht rechtwinklig am Rohr ange-setzt. Die Presskontur des Anbaugeräts wurde nicht an der Kontur des Fittings ausgerichtet.	Korrektzes Zubehör verwenden. Stellen Sie die Verbindung mit einem neuen Fitting und einem neuen Rohr erneut her. Vergewissern Sie sich, dass das Werkzeug rechtwinklig am Rohr angesetzt wird. Stellen Sie die Verbindung mit einem neuen Fitting und einem neuen Rohr erneut her. Vergewissern Sie sich, dass die Presskontur an der Kontur des Fittings ausgerichtet ist.
Öl läuft aus dem Werkzeug aus.	Dichtung oder mechanische Probleme.	<i>Unter Kontaktinformationen</i> finden Sie das nächstgelegene unabhängige RIDGID Servicecenter.
Motor läuft, aber Werkzeug schließt den Zyklus nicht ab.	Ölstand zu niedrig.	<i>Unter Kontaktinformationen</i> finden Sie das nächstgelegene unabhängige RIDGID Servicecenter.
Werkzeug stoppt während des Betriebs.	Ölstand zu niedrig.	

Statusleuchten des Werkzeugs siehe Abbildung 5.

Wartung und Reparatur

⚠ WARNUNG

Die Betriebssicherheit des Geräts kann durch unsachgemäße Wartung oder Reparatur beeinträchtigt werden.

Wartung und Reparatur der Presswerkzeuge RP 240 und RP 241 müssen von einem unabhängigen RIDGID Servicecenter für Presswerkzeuge durchgeführt werden.

Informationen über die nächstgelegene unabhängige RIDGID Vertragswerkstatt oder Antworten auf Service- und Reparaturfragen finden Sie im Abschnitt *Kontaktinformationen* dieses Handbuchs.

Optionale Ausstattung

⚠ WARNUNG

Um Verletzungsgefahr zu vermeiden, ist nur die speziell für die RIDGID Presswerkzeuge RP 240 und RP 241 entwickelte und empfohlene Ausrüstung, die nachstehend aufgeführt ist, zu verwenden.

RP 240 Presswerkzeug

Best.-Nr.	Beschreibung
57418	RP 240 Batteriepresswerkzeug, nur Werkzeug
57423	Transportkoffer, RP 240

RP 241 Presswerkzeug

Best.-Nr.	Beschreibung
57288	RP 241 Batteriepresswerkzeug, nur Werkzeug
57393	Transportkoffer, RP 241

Akkus

Best.-Nr.	Modell	Kapazität
55183	RB-1225	12 V 2,5 Ah Li-Ion

Der Akku funktioniert mit jedem Modell des RBC-121 Ladegeräts.

RBC-121 Ladegeräte und Kabel

Best.-Nr.		Region	Stecker-typ
55193	Ladegerät	USA, Kanada und Mexiko	A
55198	Ladegerät	Europa	C
55203	Ladegerät	China	A
55208	Ladegerät	Australien & Lateinamerika	I
55213	Ladegerät	Japan	A
55218	Ladegerät	Großbritannien	G
44798	Ladekabel	Nordamerika	A
44808	Ladekabel	Europa	C
44803	Ladekabel	China	A
44813	Ladekabel	Australien und Lateinamerika	I
44818	Ladekabel	Japan	A
44828	Ladekabel	Großbritannien	G

Ridge Tool Company bietet Presszubehör der Compact-Serie speziell für RIDGID Compact Presswerkzeuge an. Verwenden Sie ausschließlich Zubehör, das speziell zum Pressen des Fitting-System vorgesehen ist, das Sie installieren. Eine komplette Liste der RIDGID-Ausrüstung, die für diese Werkzeuge erhältlich ist, finden Sie im Ridge Tool Katalog online auf RIDGID.com oder unter *Kontaktinformationen*.

Entsorgung

Teile dieser Werkzeuge enthalten wertvolle Materialien und können recycelt werden. Lokal gibt es Firmen, die auf Recycling spezialisiert sind. Entsorgen Sie die Komponenten entsprechend allen geltenden Bestimmungen. Weitere Informationen erhalten Sie von den lokal für die Abfallentsorgung zuständigen Behörden.



Für EG-Länder: Werfen Sie Elektrogeräte nicht in den Hausmüll!

Gemäß der Europäischen Richtlinie 2012/19/EG über Elektro- und Elektronik-Altgeräte und ihrer Umsetzung in nationales Recht müssen nicht mehr gebrauchsfähige Elektrogeräte getrennt gesammelt und einer umweltgerechten Wiederverwertung zugeführt werden.

Elektromagnetische Verträglichkeit (EMV)

Der Begriff elektromagnetische Verträglichkeit bezeichnet die Fähigkeit des Produkts, in einer Umgebung, in der elektromagnetische Strahlung und elektrostatische Entladungen auftreten, einwandfrei zu funktionieren, ohne elektromagnetische Störungen anderer Geräte zu verursachen.

HINWEIS Diese Werkzeuge erfüllen alle geltenden Normen hinsichtlich der elektromagnetischen Verträglichkeit. Die Möglichkeit der Störung anderer Geräte ist jedoch nicht auszuschließen. Alle Normen hinsichtlich der elektromagnetischen Verträglichkeit, die geprüft wurden, sind in den technischen Unterlagen des Gerätes genannt.

FCC/ISED Erklärung

Dieses Gerät entspricht Teil 15 der FCC-Regeln. Der Betrieb unterliegt den beiden folgenden Bedingungen:

1. Dieses Gerät darf keine schädliche Störstrahlung verursachen.
2. Dieses Gerät muss Störsignale aufnehmen, auch solche, die zu Betriebsstörungen führen können.

Modifikationen, die von diesem Unternehmen nicht ausdrücklich gestattet wurden, könnten die Befugnis des Benutzers, das Werkzeug zu betreiben, aufheben.

Dieses Gerät wurde getestet und entspricht den Grenzwerten für ein digitales Gerät der Klasse A gemäß Teil 15 der FCC-Regeln. Diese Grenzwerte sollen ausreichenden Schutz vor schädlichen Störungen von Installationen in Wohnbereichen bieten.

Dieses Gerät erzeugt und nutzt Funkstrahlung und kann diese abstrahlen; es kann daher bei unsachgemäßer Montage und Nutzung Funkverbindungen stören.

Es kann jedoch nicht garantiert werden, dass in bestimmten Installationen keine Störungen auftreten. Sollte dieses Gerät den Rundfunk- oder Fernsehempfang stören, was einfach durch Aus- und Einschalten des Geräts feststellbar ist, so sollte der Benutzer eine oder mehrere der folgenden Maßnahmen ergreifen, um diese Störstrahlung auszuschalten:

- Richten Sie die Empfangsantenne (Radio/Fernsehgerät) anders aus oder positionieren Sie sie anders.
- Abstand zwischen Gerät und Empfänger vergrößern.
- Rücksprache mit dem Händler oder einem Radio-/TV-Fachmann halten.

Dieses Produkt entspricht den kanadischen ICES-003 Klasse-A-Spezifikationen.

Siehe Deklarationsaufkleber auf dem Werkzeug.

RP 240/RP 241

RP 240/RP 241 Perswerktuigen



⚠ WAARSCHUWING!

Lees deze handleiding aandachtig voordat u aan het werk gaat met dit gereedschap. Het niet begrijpen en naleven van de inhoud van deze handleiding kan resulteren in elektrische schokken, brand en/of ernstige verwondingen.

RP 240/RP 241 Perswerktuigen

Noteer het serienummer hieronder en bewaar het serienummer van het product, dat op het identificatieplaatje is aangegeven.

Serie-nr.

Inhoudsopgave

Veiligheidssymbolen	65
Algemene veiligheidsvoorschriften	65
Veiligheid op de werkplek	65
Elektrische veiligheid	65
Persoonlijke veiligheid	66
Gebruik en behandeling van elektrisch gereedschap	66
Gebruik en behandeling van elektrisch gereedschap op batterijen	67
Onderhoud	67
Specifieke veiligheidsinformatie	67
Veilig werken met persgereedschap	68
RIDGID Contactgegevens	68
Beschrijving	68
Specificaties	70
Standaarduitrusting	71
Inspectie vóór gebruik	71
Instellings- en bedieningsinstructies	72
Hulpstukken verwijderen/monteren	72
Voorbereiden van de verbinding	72
Een fitting persen met typische schaarbekken	73
Een fitting persen met een typische actuator en persring	73
De persverbinding controleren	74
Bluetooth-functies (Draadloze overdracht van gegevens)	74
Gebruik in koude omstandigheden	75
Opslag	75
Onderhoud	75
Reiniging en smering	75
Noodzakelijk onderhoud bij een onafhankelijk RIDGID servicecentrum	75
Problemen oplossen	76
Onderhoud en reparatie	76
Optionele apparatuur	76
Afvalverwijdering	77
Elektromagnetische compatibiliteit (EMC)	77
FCC/ISED-verklaring	77
EG-conformiteitsverklaring	Binnenkant van de achteromslag

*Vertaling van de oorspronkelijke gebruiksaanwijzing

Veiligheidssymbolen

In deze handleiding en op het product worden veiligheidssymbolen, pictogrammen en bepaalde woorden gebruikt om de aandacht te vestigen op belangrijke veiligheidsinformatie. Dit deel van de tekst is bedoeld om het begrip van deze signaalwoorden en symbolen te verbeteren.



Dit is het veiligheidswaarschuwingssymbool. Het wordt gebruikt om uw aandacht te vestigen op een potentieel risico op lichamelijk letsel. Volg de na dit symbool vermelde veiligheidsinstructies, om mogelijke letsels en dodelijke ongevallen te voorkomen.



GEVAAR verwijst naar een gevaarlijke situatie die, als ze niet wordt vermeden, zal resulteren in een ernstig of dodelijk letsel.



WAARSCHUWING verwijst naar een gevaarlijke situatie die, als ze niet wordt vermeden, kan resulteren in een ernstig of dodelijk letsel.



VOORZICHTIG verwijst naar een gevaarlijke situatie die, als ze niet wordt vermeden, kan resulteren in een licht of matig letsel.



LET OP verwijst naar informatie over de bescherming van eigendommen.



Dit symbool geeft aan dat u de handleiding aandachtig moet lezen voordat u het gereedschap gebruikt. De handleiding bevat belangrijke informatie over veilig en correct gebruik van het gereedschap.



Dit symbool waarschuwt voor het risico van verbrijzeling van handen, vingers of andere lichaamsdelen.



Dit symbool geeft aan dat u altijd een veiligheidsbril met zijkapjes moet dragen als u dit gereedschap gebruikt of bedient, om het risico op oogletsels te verminderen.



Dit symbool waarschuwt voor het gevaar van een elektrische schok.

Algemene veiligheidsvoorschriften*

⚠ WAARSCHUWING

Lees alle veiligheidswaarschuwingen en -instructies. Als u deze waarschuwingen en instructies niet naleeft, kan dit elektrische schokken, brand en/of ernstig letsel tot gevolg hebben.

BEWAAR ALLE WAARSCHUWINGEN EN INSTRUCTIES, ZODAT U ZE OOK LATER NOG KUNT RAADPLEGEN!

Veiligheid op de werkplek

- **Zorg voor een schone en goed verlichte werkplek.** Werken in een rommelige of donkere omgeving is vragen om ongevallen.
- **Gebruik geen elektrisch gereedschap in een potentieel explosieve atmosfeer, bijvoorbeeld als er ontvlambare vloeistoffen of gassen aanwezig zijn, of als er veel stof in de lucht hangt.** Elektrisch gereedschap geeft vonken af, die stof of dampen kunnen doen ontbranden.

- **Houd kinderen en omstanders op afstand terwijl u met elektrisch gereedschap werkt.** Als u wordt afgeleid, kan dit tot gevolg hebben dat u de controle over het gereedschap verliest.

Elektrische veiligheid

- **Stekkers van elektrisch gereedschap moeten passen in de beschikbare stopcontacten. Breng nooit wijzigingen aan de stekker aan. Gebruik nooit verloopstekkers in combinatie met geaard elektrisch gereedschap.** Het gebruik van ongewijzigde stekkers en de ermee overeenkomende stopcontacten zal het risico op elektrische schokken verminderen.
- **Vermijd lichamelijk contact met geaarde voorwerpen (zoals leidingen, radiatoren, fornuizen en koelkasten).** Het risico op elektrische schokken is groter als uw lichaam geaard is.
- **Stel elektrisch gereedschap niet bloot aan regen of vochtige omstandigheden.** Als er water in het elektrisch gereedschap komt, neemt het risico op elektrische schokken toe.

* De tekst van het hoofdstuk Algemene veiligheidsvoorschriften van deze handleiding stemt, zoals vereist, woordelijk overeen met de tekst van de geldende norm UL/CSA 62841-1. Deze sectie van de tekst bevat algemene veiligheidsvoorschriften voor een groot aantal verschillende soorten elektrisch gereedschap. Niet ieder voorschrift geldt voor ieder stuk gereedschap en een aantal van de hier vermelde voorschriften is niet van toepassing op dit gereedschap.

- **Gebruik het snoer alleen waarvoor het bedoeld is. Gebruik het snoer nooit om het gereedschap te dragen of om er de stekker mee uit het stopcontact te trekken. Houd het snoer uit de buurt van warmtebronnen, olie, scherpe randen en bewegende onderdelen.** Beschadigde of in de war geraakte snoeren vergroten het risico op elektrische schokken.
- **Wanneer u een elektrisch gereedschap buiten gebruikt, dient u een verlengsnoer te gebruiken dat geschikt is voor buiten.** Het gebruik van een snoer dat geschikt is voor buiten, verkleint het risico op elektrische schokken.
- **Als u gedwongen bent het elektrisch gereedschap op een vochtige plek te gebruiken, moet het elektrische circuit beveiligd zijn met een aardlekschakelaar.** Door het gebruik van een aardlekschakelaar wordt het risico op elektrische schokken beperkt.
- **Tracht nooit te ver te reiken. Zorg dat u altijd stevig staat en dat u uw evenwicht niet verliest.** Zo hebt u meer controle over het elektrische gereedschap als er zich een onverwachte situatie voordoet.
- **Draag geschikte kleding. Draag geen loszittende kledingstukken of sieraden. Houd uw haar en kleding uit de buurt van bewegende onderdelen.** Losse kledingstukken, sieraden of lang haar kunnen worden gegrepen door bewegende onderdelen.
- **Wanneer apparaten voorzien zijn van aansluitingen voor stofafzuiging en -opvang, zorg dan dat die zijn aangesloten en gebruik ze op de voorgeschreven wijze.** Het gebruik van een stofopvangvoorziening kan risico's in verband met stof verkleinen.
- **Voorkom dat u door vertrouwdheid door veelvuldig gebruik van gereedschappen gemakzuchtig wordt en de veiligheidsprincipes van het gereedschap negeert.** Een onoplettende handeling kan in een fractie van een seconde ernstig letsel veroorzaken.

Persoonlijke veiligheid

- **Blijf alert, let voortdurend op wat u doet en gebruik uw gezond verstand wanneer u werkt met elektrisch gereedschap. Gebruik geen elektrisch gereedschap wanneer u moe bent of onder invloed van drugs, alcohol of geneesmiddelen.** Als u ook maar even niet oplet wanneer u aan het werk bent met elektrisch gereedschap, kan dit resulteren in ernstig lichamenlijk letsel.
- **Gebruik persoonlijke beschermingsmiddelen. Draag altijd een veiligheidsbril.** Aan de werkomstandigheden aangepaste beschermingsmiddelen – zoals een stofmasker, veiligheidsschoenen met antislipzolen, een veiligheidshelm en gehoorbescherming – verminderen het risico op lichamenlijk letsel.
- **Voorkom ongewild starten. Zorg ervoor dat de schakelaar zich in de uit-stand bevindt voordat u de spanning en/of het accupack aansluit of het gereedschap optilt en vervoert.** Gereedschap dragen met de vinger op de schakelaar, of de stroom aanzetten als de schakelaar aan staat, is vragen om ongevallen.
- **Verwijder eventueel aanwezige stelsleutels en andere sleutels voordat u het elektrisch gereedschap inschakelt.** Een aan een draaiend onderdeel van een elektrisch gereedschap bevestigde sleutel kan persoonlijk letsel veroorzaken.

Gebruik en behandeling van elektrisch gereedschap

- **Forceer het elektrisch gereedschap nooit. Gebruik het juiste elektrische gereedschap voor uw werkzaamheden.** Het juiste elektrische gereedschap werkt beter en veiliger als u het gebruikt met de snelheid waarvoor het is ontworpen.
- **Gebruik het elektrisch gereedschap niet als u het niet aan en uit kunt zetten met de schakelaar.** Elektrisch gereedschap dat niet in- en uitgeschakeld kan worden met de schakelaar, is gevaarlijk en moet worden gerepareerd.
- **Trek de stekker uit het stopcontact en verwijder het batterijpack (als dit afneembaar is) van het elektrische gereedschap, voordat u afstellingen verricht, accessoires verwisselt of het elektrische gereedschap opbergt.** Deze preventieve veiligheidsmaatregelen verkleinen het risico op het onopzettelijk starten van het elektrisch gereedschap.
- **Bewaar ongebruikt elektrisch gereedschap buiten het bereik van kinderen en laat personen die onbekend zijn met het elektrische gereedschap of met deze instructies er niet mee werken.** Elektrisch gereedschap is gevaarlijk in de handen van onervaren gebruikers.

- **Onderhoud elektrisch gereedschap en de bijbehorende accessoires goed. Controleer op verkeerd aangesloten en vastgelopen bewegende delen, defecte onderdelen en andere omstandigheden die gevolgen kunnen hebben voor de werking van het elektrische gereedschap. Als het elektrische gereedschap beschadigd is, moet u het laten repareren voordat u het opnieuw gebruikt.** Heel wat ongevallen worden veroorzaakt door slecht onderhouden elektrisch gereedschap.
- **Houd snijwerktuigen scherp en schoon.** Goed onderhouden snijwerktuigen met scherpe snijranden zullen minder gemakkelijk blokkeren of vastlopen en zijn gemakkelijker te bedienen.
- **Gebruik het elektrische gereedschap, de accessoires, gereedschapsbits, enz. overeenkomstig deze instructies, rekening houdend met de werkomstandigheden en de te verrichten werkzaamheden.** Het gebruik van elektrisch gereedschap voor andere doeleinden dan de beoogde kan gevaarlijke situaties opleveren.
- **Houd handgrepen en gripoppervlakken droog, schoon en vrij van olie en vet.** Door gladde handgrepen en gripoppervlakken kan het gereedschap in een onverwachte situatie niet veilig worden gebruikt of bediend.
- **Bij onjuist gebruik kan er vloeistof uit de batterij spuiten; vermijd contact met deze vloeistof.** Als zich per ongeluk toch contact voordoet, spoel de vloeistof dan weg met water. Wanneer batterijvloeistof in contact met de ogen komt, moet u bovendien onmiddellijk medische bijstand inroepen. Uit de batterij spuitende vloeistof kan irritatie en brandwonden veroorzaken.
- **Gebruik geen beschadigde of gewijzigde batterijpacks of gereedschappen.** Beschadigde of gewijzigde batterijen kunnen onvoorspelbaar gedrag gaan vertonen, met brand, explosie en risico op letsels tot gevolg.
- **Stel een batterijpack niet bloot aan vuur of te hoge temperaturen.** Blootstelling aan open vuur of aan temperaturen hoger dan 265°F (130°C) kan leiden tot een explosie.
- **Volg alle aanwijzingen voor het opladen en laad het accupack niet op buiten het in de instructies gespecificeerde temperatuurbereik.** Als het batterijpack op een onjuiste manier wordt opgeladen, of buiten het gespecificeerde temperatuurbereik, dan kan de batterij hierdoor worden beschadigd en het brandrisico worden vergroot.

Gebruik en behandeling van elektrisch gereedschap op batterijen

- **Laad batterijen alleen op met de door de fabrikant gespecificeerde oplader.** Een oplader die geschikt is voor het ene type batterijpack, kan bij gebruik met een ander batterijpack brandgevaar veroorzaken.
- **Gebruik elektrisch gereedschap uitsluitend met de specifiek voor het gereedschap bestemde batterijpacks.** Gebruik van een ander batterijpacks kan leiden tot een verhoogd risico op brand of letsels.
- **Wanneer een batterijpack niet in gebruik is, moet u het uit de buurt houden van andere metalen voorwerpen, zoals paperclips, munten, sleutels, spijkers, schroeven en andere kleine metalen voorwerpen die een elektrische brug zouden kunnen vormen tussen de twee aansluitklemmen.** Kortsluiting tussen de aansluitklemmen van een batterij kan leiden tot brandwonden of brand veroorzaken.

Onderhoud

- **Laat uw elektrische gereedschap onderhouden en repareren door een bevoegde onderhoudsmonteur die uitsluitend identieke vervangstukken gebruikt.** Zo wordt de veiligheid van het elektrische gereedschap gewaarborgd.
- **Voer nooit onderhoud uit aan beschadigde batterijpacks.** Onderhoud aan batterijpacks mag uitsluitend worden uitgevoerd door de fabrikant of door een bevoegde hersteldienst.

Specifieke veiligheidsinformatie

⚠ WAARSCHUWING

Dit deel van de tekst bevat belangrijke veiligheidsinformatie die specifiek betrekking heeft op dit gereedschap.

Lees deze voorzorgsmaatregelen aandachtig door voordat u de perswerktuigen gebruikt, om het risico op elektrische schokken of ernstig letsel te verminderen.

BEWAAR ALLE WAARSCHUWINGEN EN INSTRUCTIES, ZODAT U ZE OOK LATER NOG KUNT RAADPLEGEN!

De gereedschapsdraagkoffer bevat een compartiment voor het opbergen van deze handleiding bij het werktuig, zodat de gebruiker ze altijd bij de hand heeft.

Veilig werken met persgereedschap

- **Houd vingers en handen tijdens de perscyclus uit de buurt van de persbekken.** Uw vingers of handen kunnen worden verbrijzeld, gebroken of geamputeerd wanneer ze tussen de bekken komen of worden gekneld tussen deze onderdelen en een ander voorwerp.
- **Probeer nooit beschadigde hulpstukken (bekken, persring, actuator, enz.) te repareren. Werp het hele beschadigde personderdeel weg.** Personderdelen die zijn gelast, bijgeslepen, doorboord of op enige andere manier gewijzigd, kunnen tijdens de perscyclus versplinteren en daarbij ernstige letsels veroorzaken. Als niet het volledige pershulpstuk wordt vervangen, kan dit ertoe leiden dat het onderdeel het begeeft en daardoor ernstig letsel veroorzaakt.
- **Tijdens het gebruik van dit product worden grote krachten opgewekt, die onderdelen kunnen breken of wegslingeren, en daarbij letsel kunnen veroorzaken.** Houd afstand en draag een geschikte beschermingsuitrusting – inclusief oogbescherming.
- **Gebruik RIDGID perswerktuigen alleen met de passende RIDGID pershulpstukken (bekken, persring, actuator, enz.)** Persgereedschap gebruiken voor andere werkzaamheden – of het persgereedschap wijzigen om het voor andere toepassingen te gebruiken – kan leiden tot beschadiging van het perswerktuig en/of de hulpstukken, en kan lichamelijke letsels veroorzaken.
- **Gebruik de correcte combinaties van werktuig, hulpstuk en fitting.** Onjuiste combinaties kunnen tot gevolg hebben dat de verbinding niet compleet is, met als gevolg een verhoogd risico op lekken, schade aan de uitrusting en letsels.
- **Voordat u aan de slag gaat met het RIDGID® Persgereedschap, moet u de volgende documentatie lezen en begrijpen:**

- deze handleiding,
- de instructies voor het gebruik van de hulpstukken,
- de handleiding van batterij/lader,
- de installatie-instructies van de fabrikant van de fittingen,
- de instructies voor alle overige uitrusting die bij dit gereedschap wordt gebruikt,

Als u zich niet houdt aan alle instructies en waarschuwingen, kan dit leiden tot materiële schade en/of ernstig lichamelijk letsel.

RIDGID Contactgegevens

Als u nog vragen hebt over dit RIDGID®-product:

- Neem contact op met uw plaatselijke RIDGID-dealer.
- Kijk op RIDGID.com om uw plaatselijke RIDGID-contactpunt te vinden.
- Neem contact op met het Ridge Tool Technical Service Department via rtctechservices@emerson.com. In de VS en Canada kunt u ook bellen naar het nummer (800) 519-3456.

Beschrijving

De RIDGID® RP 240 en RP 241 perswerktuigen zijn ontwikkeld om – in combinatie met de geschikte hulpstukken – fittingen mechanisch op leidingen vast te persen en op die manier een waterdichte en permanente verbinding tot stand te brengen, bijvoorbeeld voor sanitaire en verwarmingsinstallaties. Er zijn ook hulpstukken voor andere toepassingen verkrijgbaar.

Wanneer de activeringsschakelaar op het perswerktuig wordt ingedrukt, drijft een ingebouwde elektrische motor een hydraulische pomp aan. Deze pomp stuurt vloeistof in de cilinder van het gereedschap, waardoor de plunjier naar voren beweegt en zo kracht uitoefent op het hulpstuk dat de fitting samenperst. De perscyclus duurt ongeveer 5 seconden. Zodra de fitting begint te vervormen, zal de perscyclus automatisch worden voortgezet, zelfs als de activeringsschakelaar wordt losgelaten.

De statuslampjes van het werktuig geven problemen aan zoals een onjuiste temperatuur, te lage batterijspanning, of het feit dat onderhoud van het gereedschap vereist is. Wanneer de activeringsschakelaar wordt ingedrukt, gaat automatische een werkklamp branden om de werkzone goed te verlichten. De kop

van het werktuig kan worden geroteerd, voor gemakkelijker werken waar de ruimte krap is. De werktuigen zijn uitgerust met een stoffen lus die kan worden gebruikt voor geschikte accessoires, zoals schouderbanden of ophangstropen.

De perswerktuigen zijn uitgerust met Bluetooth® technologie, die het mogelijk maakt een draadloze verbinding tot stand te brengen met smartphones en tablets. Zie de sectie "Bluetooth-functies (Draadloze overdracht van gegevens)" voor meer informatie.



Figuur 1 – RIDGID RP 240 Perswerktuig met bekken van de Compact-reeks

#	Beschrijving
1	Set schaarbekken
2	Montagepen voor hulpstukken
3	Statuslampjes
4	Aan-/uitschakelaar
5	Waarschuwingstabel (RP 240 – Onderkant)
6	Stoffen lus
7	Drukontlastknop (RP 240 aan de andere kant)
8	Handgreep
9	Batterij
10	Activeringsschakelaar
11	Led-werkverlichting
12	Zijplaat van de persbekken

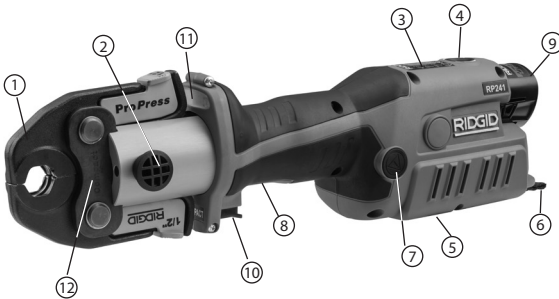

Figuur 2 – RIDGID RP 241 Perswerktuig met bekken van de Compact-reeks

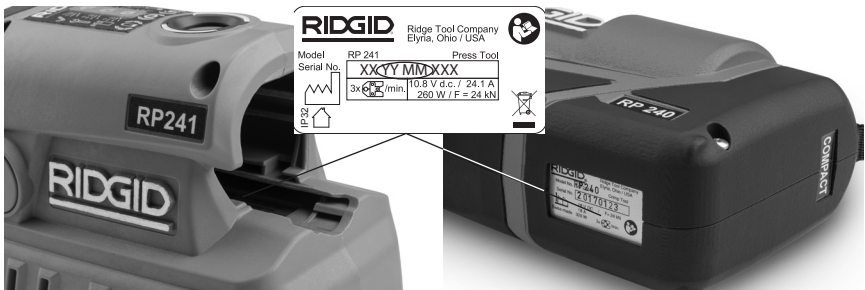



















Figuur 3 – Serienummer van de machine – De in de illustratie omcirkelde cijfers geven het jaar en de maand van fabricatie aan. (YY = jaar, MM = maand).

Het Bluetooth® woordmerk en de logo's zijn gedeponeerde handelsmerken van Bluetooth SIG, Inc. en elk gebruik van zulke merken door Emerson Electric Co. is onder licentie. Andere handelsmerken en handelsnamen zijn het eigendom van hun respectieve eigenaars.

Bedieningselement	Markering	Beschrijving
Aan/uitschakelaar		Hoofdschakelaar van het elektrisch gereedschap (I = AAN, O = UIT). AAN: druk op de knop tot het lampje gaat branden, zie <i>figuur 5</i> – Statuslampjes UIT: houd de knop ingedrukt tot het lampje uitgaat Het werktuig schakelt zichzelf automatisch uit als het gedurende tien (10) minuten niet wordt gebruikt.
Activeringsschakelaar	—	Drukken om de perscyclus te starten. Laat de schakelaar los zodra het werktuig zich vastklemt. Zodra het werktuig zich heeft vastgezet, wordt de perscyclus niet meer gestopt door de schakelaar los te laten. Zo wordt de consistente en herhaalbare integriteit van de persverbinding verzekerd.
Drukontlastknop		Hiermee kunt u het werktuig losmaken zonder de perscyclus te voltooiën. Als u deze knop gebruikt: wordt de persverbinding niet voltooid en moet de bewerking worden herhaald.
Montagepen voor hulpstukken	—	Houdt het hulpstuk vast op het werktuig. De pen moet volledig ingeschoven zijn om de werking van het gereedschap mogelijk te maken.

Figuur 4 – Bedieningselementen

	Pictogram	Lampje brandt	Lampje knippert	Beschrijving
				
	✓	Groen		Perscyclus voltooid. Licht op gedurende 10 s of tot de activeringsschakelaar opnieuw wordt ingedrukt.
		Blauw		Draadloze Bluetooth-verbinding. <i>Zie de sectie Bluetooth-functies.</i>
			Geel	Geeft aan dat het bijna tijd is voor een onderhoudsbeurt. Start 2.000 cycli voordat de onderhoudsbeurt vereist is (na 30.000 cycli). U kunt het gereedschap gebruiken, maar als het echt tijd is voor de onderhoudsbeurt, blokkeert het gereedschap (32.000).
		Geel		Het werktuig is geblokkeerd. Het onderhoudsinterval (32.000 cycli) is helemaal voorbij en onderhoud kan niet meer worden uitgesteld. Het werktuig is defect. Verwijder de batterij en breng ze daarna opnieuw aan. Als het lampje nog steeds brandt, breng het werktuig dan binnen voor service.
			Rood	De montagepen voor hulpstukken is niet volledig ingeschoven.
		Rood		Het werktuig en/of de batterij zijn buiten het gespecificeerde temperatuurbereik. Breng het werktuig en de batterij op de correcte bedrijfstemperatuur.
		Groen		Gereedschap AAN, klaar voor gebruik.
			Rood	Batterij bijna leeg. Het gereedschap zal niet werken. Herlaad de batterij of breng een opgeladen batterij aan in het gereedschap.

Figuur 5 – Led-diagnosedisplay

Specificaties

RP 240 Pistoelperswerktuig RP 241 Inline perswerktuig



Hulpstukken van de reeks.....RIDGID® Compact

RIDGID® Compact

Motor:

Voltage.....10,8 V DC

Stroomsterkte.....24,1 A

Vermogen	260 W	
Plunjerkracht	5,400 lbs. (24 kN)	5,400 lbs. (24 kN)
Rotatie van de kop	180°	180°
Werkcyclus	3 persingen  /min	3 persingen  /min
Batterij	12V oplaadbaar Li-Ion batterijpack (RIDGID RB-1200 reeks)	
Bluetooth-bereik	33 ft (10 m)	
IP-beschermingsgraad	IP32	
Toegestane vochtigheidsgraad ...	maximaal 80%	
Bedrijfstemperatuur	15°F tot 122°F (-10°C tot 50°C)	
Gewicht:	4.87 lbs. (2,21 kg)	4.72 lbs. (2,14 kg)
(zonder batterijpack/hulpstukken)		
Afmetingen	10.6" × 2.9" × 8.7"	13.4" × 3.4" × 4.4"
	270 mm × 74 mm × 221 mm	340 mm × 86 mm × 112 mm

Standaarduitrusting

Zie de RIDGID-catalogus voor meer informatie over de apparatuur die kan worden geleverd bij de verschillende gereedschappen.

LET OP Voor de keuze van de passende materialen en de geschikte verbindingsmethode is de systeemontwerper en/of de installateur verantwoordelijk. Voordat wordt overgegaan tot de installatie, moet eerst een nauwgezette evaluatie gebeuren van de specifieke vereisten (inclusief chemische condities en bedrijfstemperatuur). Win voor de selectie het advies in van de fabrikant van het persfittingsysteem.

Inspectie vóór gebruik

⚠ WAARSCHUWING



U moet uw persgereedschap dagelijks vóór gebruik controleren en eventuele problemen verhelpen, om het risico van ernstig letsel door elektrische schokken, verbrijzeling, falen van de hulpstukken of andere oorzaken te verkleinen en beschadiging van het gereedschap te voorkomen.

1. Haal de batterij uit het gereedschap.
2. Verwijder alle olie, vet of vuil van het gereedschap, let daarbij vooral op de handgrepen en bedieningsknoppen. Dit maakt de inspectie van het gereedschap

gemakkelijker en helpt voorkomen dat het werktuig of een handgreep/bedieningsknop uit uw handen zou glippen.

3. Inspecteer het persgereedschap op de volgende punten:

- correcte montage, goed onderhoud en volledigheid.
- eventuele defecte, versleten, ontbrekende, verkeerd uitgelijnde of klemmende onderdelen. Controleer ook de toestand van de stoffen lus.
- soepele beweging tussen de volledig open en de volledig gesloten stand van de montagepen voor de hulpstukken. De pen moet in beide standen vergrendelen. Ga na of de activeringsschakelaar vrij beweegt en niet blijft hangen of klemt.
- aanwezigheid en leesbaarheid van de waarschuwingslabels *Zie figuur 6*.
- elke andere toestand die een veilige en normale werking zou kunnen verhinderen.

Gebruik het persgereedschap niet tot alle problemen zijn verholpen of gerepareerd.

4. Inspecteer en onderhoud alle hulpstukken volgens de overeenkomstige instructies. Haal de hulpstukken van het werktuig. Controleer dat de hulpstukken in goede staat zijn en dat de toepassing duidelijk is aangegeven.
5. Inspecteer en onderhoud alle overige gebruikte uitrusting volgens de overeenkomstige instructies, om de correcte werking ervan te verzekeren.

Instellings- en bedieningsinstructies

⚠ WAARSCHUWING



Houd vingers en handen uit de buurt van de persbekken tijdens de perscyclus. Uw vingers of handen kunnen worden verbrijzeld, gebroken of geamputeerd wanneer ze tussen de bekken komen of worden gekneld tussen de bekken en het werkstuk of een ander voorwerp.

Tijdens het gebruik van dit product worden grote krachten opgewekt, die onderdelen kunnen breken of wegslingeren, en daarbij letsel kunnen veroorzaken. Houd afstand en draag een geschikte beschermingsuitrusting – inclusief oogbescherming.

Gebruik de correcte combinaties van werktuig, hulpstuk en fitting. Onjuiste combinaties kunnen tot gevolg hebben dat de verbinding niet compleet is, met als gevolg een verhoogd risico op lekken, schade aan de uitrusting en letsels.

Volg de instructies voor instellen en bedienen van het gereedschap om het letselrisico door verbrijzelen en andere oorzaken te verminderen en schade aan het gereedschap te voorkomen.

1. Controleer of de werkplek in orde is (zie *Algemene Veiligheidsregels*). De werkplek moet overzichtelijk, vlak, stabiel en droog zijn. Gebruik het werktuig nooit terwijl u in water staat.
2. Inspecteer het uit te voeren werk en bepaal welk RIDGID-gereedschap en hulpstuk geschikt is voor de toepassing. Gebruik van verkeerd gereedschap voor een toepassing kan leiden tot letsel, beschadiging van het gereedschap en het maken van onvolledige verbindingen.
3. Vergewis u ervan dat de complete uitrusting is geïnspecteerd en ingesteld zoals aangegeven in de bijbehorende instructies.

Hulpstukken verwijderen/monteren

1. Haal de batterij uit het gereedschap.
2. Zet de montagepen voor de hulpstukken in de volledig open stand. Verwijder/monter het gewenste hulpstuk (Figuur 6).
3. Druk de montagepen nu in de gesloten stand. De pen moet helemaal in de gesloten stand zitten om te voorkomen dat het werktuig tijdens het gebruik wordt beschadigd.



Figuur 6 – Montagepen voor hulpstukken

Vorbereiden van de verbinding

LET OP Dit zijn algemene instructies, die gelden voor verschillende types hulpstukken voor perswerktuigen. Volg echter altijd de specifieke instructies voor het door u gebruikte perswerktuighulpstuk en de specifieke installatie-instructies van de fabrikant van de persfitting, om het risico op foutieve persverbindingen en aanzienlijke materiële schade te verminderen.

1. Bereid de verbinding voor volgens de instructies van de fabrikant van de fitting.
2. Breng met droge handen een volledig opgeladen batterij aan in het werktuig. Druk de aan-/uitschakelaar één keer in om het werktuig AAN te zetten. Het groene lampje bij de aan-/uitschakelaar zou moeten gaan branden, om aan te geven dat het werktuig klaar is voor gebruik. Zie *figuur 5-Statuslampjes* voor de betekenis van de andere lampjes

NB: Het werktuig schakelt zichzelf automatisch uit als het gedurende tien (10) minuten niet wordt gebruikt.

Een fitting persen met typische schaarbekken

1. Druk de armen van de persbek samen om de bek te openen.
2. Plaats de open bek rond de fitting (*figuur 7*). Lijn het persbekprofiel uit met de fittingcontour zoals gespecificeerd in de installatie-instructies van de fabrikant van de fitting. Laat de armen van de persbek los, zodat deze zich sluit rond de fitting. Laat de persbek niet vrij aan de fitting hangen. Het werktuig zou onverwachts kunnen vallen en daarbij ernstige of zelfs dodelijke verwondingen kunnen veroorzaken.



Figuur 7 – Aanbrengen van schaarbekken rond fitting

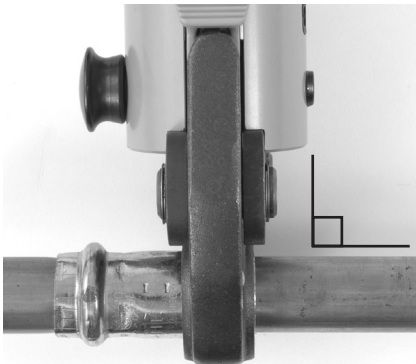

Figuur 8 – Bekken loodrecht op de fitting

3. Vergewis u ervan dat de bekken correct en loodrecht op de fitting zijn aangebracht. Houd handen en vingers weg bij de bekken om te voorkomen dat ze tussen de bekken of tussen de bekken en andere voorwerpen worden gekneld.

Druk op de activeringsschakelaar (*figuur 1/2*). Zodra de werkcyclus begint en de rollen in contact komen met de armen van de bekken, zet het werktuig zich vast en wordt de werkcyclus automatisch voltooid. Zodra het werktuig zich heeft vastgezet, kan de cyclus niet meer worden gestopt door de schakelaar los te laten. Hierdoor wordt de consistente en herhaalbare integriteit van de persverbinding verzekerd.

Als het werktuig moet worden weggenomen voordat de verbinding voltooid is, moet u de drukontlastknop indrukken (*zie figuur 1/2*). Telkens wanneer de drukontlastknop wordt gebruikt, is de persverbinding NIET voltooid en moet de verbinding opnieuw worden geperst om een voltooide verbinding te verzekeren. Als het werktuig tijdens de bewerking uitvalt, moet u deze procedure toepassen.

4. Laat de activeringsschakelaar los.
5. Druk de armen van de persbek samen om de bek te openen.
6. Haal de bek van de fitting. Vermijd de scherpe randen die mogelijk tijdens de persbewerking op de fitting zijn gevormd.
7. Zodra de bewerking voltooid is, moet u één keer op de aan-/uitschakelaar drukken om het werktuig uit te zetten. Haal de batterij uit het gereedschap.

Een fitting persen met een typische actuator en persring

1. Open de ring en breng hem aan rond de fitting. Lijn het persprofiel van de ring uit op de fittingcontour, zoals aangegeven in de *installatie-instructies van de fabrikant van de fitting*. Laat de ring los, zodat deze zich sluit rond de fitting.
2. Vergewis u ervan dat de correcte actuator in het gereedschap is aangebracht. Knijp de armen van de actuator samen om de tippen te openen. Lijn de tippen van de actuator uit op de uitsparingen in de ring. Laat de armen van de actuator los en laat de tippen van de actuator volledig ingrijpen in de uitsparingen in de ring. Als u de tip van de actuator niet juist op de uitsparing in de ring uitlijnt, kan de ring of de actuator bij het persen worden beschadigd. Laat het gereedschap en de actuator niet vrij aan de persring hangen. Het gereedschap zou onverwachts kunnen vallen en daarbij ernstige of zelfs dodelijke verwondingen veroorzaken.

3. Vergewis u ervan dat de ring correct en loodrecht op de fitting is aangebracht. Houd handen en vingers weg bij de actuator en de ring om te voorkomen dat ze tussen de hulpstukken of tussen de hulpstukken en andere voorwerpen worden gekneld.

Druk de activeringsschakelaar in. Zodra de werkcyclus begint en de rollen in contact komen met de armen van de bekken, zet het werktuig zich vast en wordt de werkcyclus automatisch voltooid. Zodra het werktuig zich heeft vastgezet, kan de cyclus niet meer worden gestopt door de schakelaar los te laten. Hierdoor wordt de consistente en herhaalbare integriteit van de persverbinding verzekerd.

Als het werktuig moet worden weggenomen voordat de verbinding voltooid is, moet u de drukontlastknop indrukken (zie figuur 1/2). Telkens wanneer de drukontlastknop wordt gebruikt, is de persverbinding NIET voltooid en moet de verbinding opnieuw worden geperst om een voltooide verbinding te verzekeren. Als het werktuig tijdens de bewerking uitvalt, moet u deze procedure toepassen.



Figuur 9 – Aanbrengen van de persring op de fitting



Figuur 10 – Aanbrengen van de actuator op de persring

4. Laat de activeringsschakelaar los.
5. Knijp de armen van de actuator samen om de actuator te openen. Haal de actuator van de fitting.
6. Haal de ring van de fitting. Let op met de scherpe randen die mogelijk tijdens de persbewerking op de fitting zijn gevormd.
7. Zodra de bewerking voltooid is, moet u één keer op de aan-/uitschakelaar drukken om het werktuig uit te zetten. Haal de batterij uit het gereedschap.

De persverbinding controleren

1. Inspecteer de geperste fitting op de volgende punten:
 - Ga na of de leiding volledig in de fitting geschoven zit.
 - Overmatige afwijking van de uitlijning van de leidingen. Een lichte afwijking ter hoogte van een persverbinding wordt als normaal beschouwd.
 - Verkeerde uitlijning van het hulpstuk met de fittingcontour. Vervormde of verwrongen fitting.
 - Andere problemen volgens de fabrikant van de fittingen. Het kan bijvoorbeeld gaan om de verwijdering van een controle-ring of label (gebruikt om aan te geven dat een verbinding nog niet geperst is).

Als er nog problemen worden gevonden, moet de betreffende fitting worden verwijderd en moet een nieuwe verbinding worden geperst.
2. Test de verbinding volgens de instructies van de connectorfabrikant, met inachtneming van de gebruikelijke werkwijzen en toepasselijke voorschriften.

Bluetooth-functies (Draadloze overdracht van gegevens)

De RIDGID® RP 240 en RP 241 perswerktuigen zijn uitgerust met Bluetooth® technologie, die het mogelijk maakt om draadloos gegevens door te sturen naar daartoe uitgeruste smartphones of tablets ("toestellen") met iOS of Android als besturingssysteem.

1. Download de geschikte RIDGID® app naar uw toestel. Ga hiervoor naar RIDGID.com/apps, naar de Google Play Store of de Apple App Store.

2. Wanneer het werktuig aanstaat, kan een met Bluetooth uitgerust toestel het perswerktuig detecteren en ermee worden gekoppeld.
3. Selecteer het gewenste RIDGID gereedschap in de Bluetooth-instellingen van uw toestel. Zie de handleiding van uw toestel voor specifieke instructies over hoe u een draadloze Bluetooth-verbinding moet opzetten. Zodra de verbinding tot stand is gebracht, gaat het blauwe statuslampje continu branden.

Doorgaans zullen de toestellen na de initiële koppeling automatisch verbinding maken met het gereedschap als Bluetooth op het toestel geactiveerd is en het gereedschap zich binnen het Bluetooth-bereik bevindt. Voor perswerktuigen geldt dat deze zich binnen een afstand van 33 ft (10 m) van het toestel moeten bevinden om te kunnen worden gedetecteerd. Als zich hindernissen of voorwerpen tussen het toestel en het werktuig bevinden, kan dit het bereik nadelig beïnvloeden.

4. Volg de instructies van de app voor correct gebruik met het gereedschap. De app maakt het onder meer mogelijk om de werktuigcycli te volgen en bewaken.
5. De draadloze overdracht van gegevens wordt uitgeschakeld wanneer het perswerktuig wordt uitgeschakeld. Schakel dan de Bluetooth-functie van het toestel uit om het energieverbruik (ontlading van de batterij) van het toestel te beperken.

Gebruik in koude omstandigheden

Naarmate de temperatuur lager wordt, wordt de hydraulische vloeistof stroperiger en verminderen de batterijprestaties. Om het risico op slechte werking te beperken, functioneren de RP 240 en RP 241 niet buiten het gespecificeerde temperatuurbereik. Dit wordt aangegeven door middel van de statuslampjes op het gereedschap (Figuur 5).

Wanneer de omgevingscondities buiten het gespecificeerde temperatuurbereik vallen, moet u het werktuig en de batterijen in een geklimatiseerde ruimte worden bewaard tot ze klaar zijn voor gebruik.

Opslag

Haal de batterij uit het werktuig. Berg het werktuig en de batterij op in de draagkoffer. Voorkom opslag in extreme hitte of kou. Het werktuig zal niet ingeschakeld kunnen worden als het buiten het gespecificeerde temperatuurbereik is. Dit wordt aangeduid door de statuslampjes op het werktuig (zie Figuur 5).

⚠ WAARSCHUWING Berg het gereedschap op in een droge, beveiligde en afgesloten ruimte, waar kinderen en andere mensen die niet vertrouwd zijn met persgereedschap er niet bij kunnen. Dit gereedschap is immers gevaarlijk in de handen van ongetrainde gebruikers.

Onderhoud

⚠ WAARSCHUWING

Zorg ervoor dat de batterij uit het gereedschap is verwijderd voordat u onderhoudswerkzaamheden of afstellingen uitvoert.

Reiniging en smering

1. Veeg het elektrische gereedschap dagelijks af met een schone, droge doek.
2. Controleer de montagepen voor hulpstukken en breng indien nodig wat slijconensmeermiddel aan op de pen.
3. Controleer bij elk gebruik de tegendrukveer in de hulpstukken. De hulpstukken moeten vlot openen en sluiten, met slechts matige druk van de vingers.

Noodzakelijk onderhoud bij een onafhankelijk RIDGID servicecentrum

Om een correcte werking te verzekeren, is regelmatig onderhoud van de RP 240 en RP 241 perswerktuigen in een onafhankelijk RIDGID servicecentrum vereist. Dit wordt aangegeven door een van de statuslampjes op het gereedschap (zie Figuur 5).

Problemen oplossen

SYMPTOOM	MOGELIJKE REDEN	OPLOSSING
Gereedschap schakelt niet in wanneer de aan-/uitschakelaar wordt ingedrukt.	De batterij is volledig ontladen of defect. De batterij is niet correct in het handvat van het gereedschap aangebracht.	Breng een volledig geladen batterij aan of laad de batterij op. Controleer of de batterij volledig op zijn plaats zit.
Hulpstuk zit vast op de fitting.	De perscyclus is niet met succes voltooid.	Druk de drukontlastknop in om de bekken los te maken van de fitting. Controleer de fitting en voer de persbewerking opnieuw uit.
De geperste verbindingen zijn niet voltooid.	U hebt de verkeerde bekken gebruikt voor de leidingdiameter of het leidingmateriaal. Het werktuig was niet haaks op de leiding geplaatst. Het profiel van het hulpstuk was niet goed uitgelijnd met de fittingcontour.	Breng het correcte hulpstuk aan op het perswerktuig. Voer de verbinding opnieuw uit met een nieuwe fitting en een nieuwe buis. Zorg ervoor dat het werktuig haaks op de leiding staat. Voer de verbinding opnieuw uit met een nieuwe fitting en een nieuwe buis. Zorg ervoor dat het persprofiel van het hulpstuk goed is uitgelijnd met de fittingcontour.
Er lekt olie uit het gereedschap.	Reparatie van het gereedschap is vereist.	Zie <i>Contactgegevens</i> voor het dichtstbijzijnde RIDGID onafhankelijk servicecentrum.
Motor draait, maar gereedschap voert geen volledige cyclus uit.	Afdichtings- of mechanische problemen. Oliepeil laag.	Zie <i>Contactgegevens</i> voor het dichtstbijzijnde RIDGID onafhankelijk servicecentrum.
Werktuig stopt tijdens de bewerking.	Oliepeil laag.	

Zie *Figuur 5* voor de statuslampjes van het gereedschap.

Onderhoud en reparatie

⚠ WAARSCHUWING

Gebrekkig onderhoud of een onjuiste herstelling kan het werktuig gevaarlijk maken om mee te werken.

Onderhoudswerkzaamheden en reparaties aan de RP 240 en RP 241 perswerktuigen mogen alleen worden uitgevoerd door een onafhankelijk RIDGID servicecentrum voor persgereedschap.

Voor informatie over het dichtstbijzijnde onafhankelijk RIDGID servicecentrum en voor al uw vragen over onderhoud of reparaties, zie de *Contactgegevens* in deze handleiding.

Optionele apparatuur

⚠ WAARSCHUWING

Om het risico op ernstige letsels te beperken, mag u alleen het materiaal gebruiken dat specifiek is ontworpen en aanbevolen voor gebruik met de RIDGID RP 240 en RP 241 perswerktuigen (zie de lijst hierna).

RP 240 Perswerktuig

Catalogusnr.	Beschrijving
57418	RP 240 Perswerktuig met batterij, alleen het werktuig zelf
57423	Draagkoffer, RP 240

RP 241 Perswerktuig

Catalogus-nr.	Beschrijving
57288	RP 241 Perswerktuig met batterij, alleen het werktuig zelf
57393	Draagkoffer, RP 241

Batterijpacks

Catalogus-nr.	Model	Capaciteit
55183	RB-1225	12V 2,5Ah Li-Ion

De batterij werkt met elke batterijlader RBC-121 van om het even welk catalogusnummer.

RBC-121 laders en snoeren

Catalogus-nr.		Regio	Stekertype
55193	Lader	VS, Canada en Mexico	A
55198	Lader	Europa	C
55203	Lader	China	A
55208	Lader	Australië & Latijns-Amerika	I
55213	Lader	Japan	A
55218	Lader	Verenigd Koninkrijk	G
44798	Laadsnoer	Noord-Amerika	A
44808	Laadsnoer	Europa	C
44803	Laadsnoer	China	A
44813	Laadsnoer	Australië & LA	I
44818	Laadsnoer	Japan	A
44828	Laadsnoer	Verenigd Koninkrijk	G

De Ridge Tool Company levert ook de pershulpstukken van de Compact reeks, die specifiek ontworpen werden voor gebruik met het RIDGID Compact Persgereedschap. Gebruik uitsluitend hulpstukken die ontworpen werden voor het persen van het door u toegepaste fittingsysteem. Voor een complete lijst van de voor deze gereedschappen beschikbare uitrusting kunt u de online Ridge Tool catalogus raadplegen via RIDGID.com – of zie *Contactinformatie*.

Afvalverwijdering

Bepaalde onderdelen van dit gereedschap bevatten waardevolle materialen en kunnen worden gerecycled. Een bedrijf dat gespecialiseerd is in recycling vindt u ongetwijfeld ook bij u in de buurt. Verwijder de onderdelen in elk geval in overeenstemming met de geldende wet- en regelgeving. Neem contact op met uw plaatselijke afvalverwijderingsinstantie voor nadere informatie.



In EU-landen: Gooi elektrisch gereedschap niet bij het huisvuil!

Conform de Europese Richtlijn 2012/19/EU betreffende afgedankte elektrische en elektronische apparatuur en de implementatie daarvan op landelijk niveau, moet elektrische apparatuur die niet meer bruikbaar is afzonderlijk worden ingezameld en op milieuvriendelijke wijze worden afgevoerd.

Elektromagnetische compatibiliteit (EMC)

De term elektromagnetische compatibiliteit wordt gebruikt om de geschiktheid aan te geven van het product om probleemloos te functioneren in een omgeving waarin elektromagnetische straling en elektrostatische ontladingen aanwezig zijn en zonder elektromagnetische storing te veroorzaken bij andere apparatuur.

LET OP Deze gereedschappen voldoen aan alle EMC-normen die van toepassing zijn. De mogelijkheid dat ze storing veroorzaken in andere apparaten kan echter niet worden uitgesloten. Alle EMC-gereelateerde normen die getest zijn, worden vermeld in de technische documentatie van het gereedschap.

FCC/ISED-verklaring

Dit apparaat voldoet aan de bepalingen van deel 15 van de FCC-voorschriften. Het gebruik ervan is onderworpen aan de volgende twee voorwaarden:

1. Dit toestel mag geen schadelijke storingen veroorzaken.
2. Dit toestel moet eventueel ontvangen storingen accepteren, inclusief storingen die mogelijk tot een ongewenste werking leiden.

Wijzigingen en aanpassingen die niet uitdrukkelijk door deze onderneming zijn toegestaan, zouden ertoe kunnen leiden dat de gebruiker het recht wordt ontnomen om de uitrusting te bedienen.

Dit apparaat is getest en voldoet aan de geldende limieten voor digitale apparatuur van de klasse A, conform hoofdstuk 15 van de FCC-voorschriften. Deze limieten werden vastgelegd om een redelijke bescherming tegen schadelijke storingen in een residentiële installatie te verzekeren.

Deze apparatuur genereert en gebruikt radiofrequentie-energie en kan mogelijk RF-energie uitstralen. Als ze niet wordt geïnstalleerd en gebruikt in overeenstemming met de instructies, kan ze radiocommunicatiesystemen storen.

Er is evenwel geen garantie dat de apparatuur in een welbepaalde configuratie nooit storingen zal veroorzaken. Als het gebruik van het apparaat toch leidt tot een gestoorde radio- of tv-ontvangst (u kunt dit controleren door het apparaat in en uit te schakelen), kan de gebruiker de storingen proberen te neutraliseren door een of meer van de volgende maatregelen te nemen:

- de ontvangstantenne (van het radio-/tv-toestel) verdraaien of verplaatsen.
- de afstand tussen het apparaat en de ontvanger vergroten.
- de hulp inroepen van de dealer of van een ervaren radio- of tv-technicus.

Dit product voldoet aan de Canadese ICES-003 Class A specificaties.

Zie het label op het gereedschap zelf.

RP 240/RP 241

Pressatrici RP 240/RP 241



⚠ AVVERTENZA!

Leggere attentamente il Manuale dell'operatore prima di usare questo attrezzo. La mancata osservanza delle istruzioni contenute nel presente manuale può comportare il rischio di scosse elettriche, incendi e/o gravi lesioni personali.

Pressatrici RP 240/RP 241

Annotare nella casella sottostante il Numero di serie così come appare sulla targhetta del nome.

N.
di serie

Indice

Simboli di sicurezza	81
Regole generali per la sicurezza	81
Sicurezza nell'area di lavoro	81
Sicurezza elettrica	81
Sicurezza personale	82
Utilizzo e cura dell'attrezzo elettrico	82
Utilizzo e cura dell'utensile a batteria	83
Manutenzione	83
Informazioni specifiche di sicurezza	83
Sicurezza della pressatrice	83
Informazioni di contatto RIDGID	84
Descrizione	84
Specifiche	87
Dotazione standard	87
Ispezione prima dell'uso	87
Istruzioni sulla configurazione e il funzionamento	88
Rimozione/installazione dell'accessorio	88
Preparazione della connessione	88
Pressione di un raccordo con ganasce a forbice tipiche	89
Pressione di un raccordo con set di attuatore e anello di pressatura tipico	89
Ispezione della connessione pressata	90
Funzioni di Bluetooth (Trasferimento di dati wireless)	90
Funzionamento in climi freddi	91
Stoccaggio	91
Manutenzione	91
Pulizia e lubrificazione	91
Manutenzione necessaria presso il Centro di servizio indipendente RIDGID	91
Risoluzione dei problemi	92
Manutenzione e Riparazione	92
Attrezzatura opzionale	92
Smaltimento	93
Compatibilità elettromagnetica (EMC)	93
Dichiarazione FCC/ISED	93
Dichiarazione di conformità CE	Coperchio posteriore interno

*Traduzione delle istruzioni originali

Simboli di sicurezza

Nel presente manuale dell'operatore e sul prodotto, i simboli di sicurezza e le indicazioni scritte vengono utilizzati per comunicare importanti informazioni di sicurezza. Questa sezione serve a migliorare la comprensione di tali indicazioni e simboli.



Questo è il simbolo di avvertenza di sicurezza. Viene utilizzato per avvertire l'utente di potenziali pericoli di lesioni personali. Rispettare tutti i messaggi che presentano questo simbolo per evitare possibili lesioni anche letali.



PERICOLO indica una situazione pericolosa che, se non evitata, provoca la morte o gravi lesioni.



AVVERTENZA indica una situazione pericolosa che, se non evitata, può provocare la morte o gravi lesioni.



PRECAUZIONE indica una situazione pericolosa che, se non evitata, può causare lesioni lievi o moderate.



AVVISO indica informazioni relative alla protezione della proprietà.



Questo simbolo significa che occorre leggere il manuale attentamente prima di usare l'apparecchiatura. Il manuale dell'operatore contiene informazioni importanti sull'uso sicuro e appropriato dell'apparecchiatura.



Questo simbolo significa che occorre indossare sempre gli occhiali protettivi con schermi laterali o una maschera quando si usa l'apparecchiatura per ridurre il rischio di lesioni agli occhi.



Questo simbolo indica il rischio che mani, dita o altre parti del corpo possano essere schiacciate.



Questo simbolo indica il rischio di scosse elettriche.

Regole generali per la sicurezza*

AVVERTENZA

Leggere tutti gli avvisi di sicurezza e istruzioni. La mancata osservanza delle avvertenze e delle istruzioni può causare scosse elettriche, incendi e/o lesioni gravi.

CONSERVARE TUTTE LE AVVERTENZE E LE ISTRUZIONI PER UNA SUCCESSIVA CONSULTAZIONE!

Sicurezza nell'area di lavoro

- **Mantenere l'area di lavoro pulita e ben illuminata.** Le aree non libere e al buio favoriscono gli incidenti.
- **Non utilizzare attrezzi elettrici in ambienti esplosivi, come in presenza di liquidi, gas o polveri infiammabili.** Gli attrezzi elettrici producono scintille che possono incendiare la polvere o i fumi.
- **Tenere i bambini e gli estranei lontani quando si utilizzano gli attrezzi.** Qualunque distrazione può farne perdere il controllo.

Sicurezza elettrica

- **Le spine degli attrezzi elettrici devono coincidere con le prese. Non modificare la spina in alcun modo. Non usare adattatori con attrezzi elettrici collegati a massa (messi a terra).** L'uso di spine integre nelle prese corrette riduce il rischio di scosse elettriche.
- **Evitare il contatto del corpo con superfici con messa a terra o collegate a massa come tubature, radiatori, fornelli e frigoriferi.** Il rischio di scossa elettrica è maggiore se il corpo è collegato a terra o alla massa.
- **Non esporre l'attrezzo elettrico alla pioggia o all'umidità.** Se penetra dell'acqua in un attrezzo elettrico, aumenta il rischio di scosse elettriche.
- **Fare buon uso del cavo. Non usare mai il cavo per trasportare l'attrezzo elettrico, per tirarlo o per staccare la spina. Mantenere il cavo al riparo dal calore, dall'olio, dagli spigoli e da parti in movimento.** I cavi danneggiati o aggrovigliati aumentano il rischio di scosse elettriche.
- **Quando si attiva un attrezzo elettrico all'aperto, utilizzare una prolunga adatta per l'uso all'aperto.** L'uso di prolunghes per esterni riduce il rischio di scosse elettriche.

* Il testo usato nella sezione Regole di sicurezza generali di questo manuale è riportato letteralmente, come richiesto, ai sensi dello standard UL/CSA 62841-1 applicabile. Questa sezione contiene le procedure generali di sicurezza per molti tipi differenti di attrezzi elettrici. Non tutte le precauzioni si applicano a ogni attrezzo e alcune non si applicano a questi attrezzi.

- **Se non si può evitare di usare un attrezzo elettrico in un ambiente umido, usare una presa protetta da un interruttore differenziale (GFCI).** L'uso di un interruttore differenziale (GFCI) riduce il rischio di scosse elettriche.

Sicurezza personale

- **Non distrarsi: prestare attenzione e lavorare con l'attrezzo elettrico usando il buon senso. Non utilizzare gli attrezzi elettrici in caso di stanchezza o sotto l'effetto di droghe, alcool o farmaci.** Un momento di distrazione mentre si usano gli attrezzi elettrici può causare gravi lesioni personali.
- **Usare dispositivi di protezione individuale. Indossare sempre protezione per gli occhi.** I dispositivi di protezione, come una mascherina per la polvere, calzature antinfortunistiche con suola antiscivolo, casco protettivo e cuffie antirumore, usati secondo le condizioni appropriate, riducono il rischio di lesioni.
- **Evitare l'avvio accidentale. Assicurarsi che l'interruttore sia in posizione OFF (SPENTO), prima di collegare l'attrezzo alla presa e/o alla batteria, sollevarlo o trasportarlo.** Il trasporto di attrezzi elettrici con il dito sull'interruttore o il collegamento alla corrente di attrezzi con l'interruttore su ON (ACCESO) favorisce gli incidenti.
- **Rimuovere tutti gli accessori di regolazione prima di accendere l'attrezzo elettrico (ON - ACCESO).** Un accessorio o una chiave lasciata in una parte ruotante dell'attrezzo elettrico può causare lesioni personali.
- **Non sporgersi eccessivamente. Mantenere stabilità ed equilibrio in ogni momento.** Questo permette di tenere meglio sotto controllo l'attrezzo in situazioni inattese.
- **Indossare vestiti adatti. Non indossare indumenti ampi o gioielli. Mantenere i capelli, gli indumenti e i guanti lontani dalle parti in movimento.** Gli indumenti ampi, i gioielli o i capelli lunghi possono impigliarsi nelle parti mobili.
- **Se i dispositivi sono dotati di connessione per le strutture di estrazione e raccolta della polvere, controllare che siano collegati e utilizzati correttamente.** L'uso di dispositivi per la raccolta della polvere può ridurre i pericoli derivanti dalla polvere.
- **Non permettere che la familiarità acquisita a seguito di utilizzi frequenti degli**

attrezzi porti ad eccessiva sicurezza e ad ignorare i principi di sicurezza dell'attrezzo. Un'azione avventata può causare lesioni gravi in una frazione di secondo.

Utilizzo e cura dell'attrezzo elettrico

- **Non forzare l'attrezzo elettrico. Usare l'attrezzo adatto al lavoro da svolgere.** L'attrezzo elettrico corretto svolgerà il lavoro in modo migliore e con maggiore sicurezza nelle applicazioni per le quali è stato progettato.
- **Non usare l'attrezzo elettrico se l'interruttore non lo accende o spegne.** Un attrezzo elettrico che non può essere acceso o spento è pericoloso e deve essere riparato.
- **Scollegare la spina dalla presa di corrente e/o rimuovere la batteria, se rimovibile, dall'attrezzo elettrico prima di regolarlo, di sostituire accessori o di riporlo.** Tali misure di sicurezza preventive riducono il rischio di accendere l'attrezzo accidentalmente.
- **Conservare gli attrezzi inutilizzati fuori dalla portata dei bambini e non consentire a persone che non abbiano familiarità con l'attrezzo o con queste istruzioni di attivare l'attrezzo elettrico.** Gli attrezzi elettrici sono pericolosi nelle mani di utenti inesperti.
- **Eeguire la manutenzione degli attrezzi elettrici e degli accessori. Controllare che le parti mobili non siano disallineate o bloccate, che non ci siano parti rotte o altre condizioni che possono compromettere il funzionamento dell'attrezzo elettrico. Se appare danneggiato, far riparare l'attrezzo elettrico prima dell'uso.** Molti incidenti sono causati da attrezzi ai quali non è stata eseguita una regolare manutenzione.
- **Mantenere gli attrezzi da taglio affilati e puliti.** Gli attrezzi da taglio sottoposti a regolare manutenzione e ben affilati si inceppano di meno e sono più facili da manovrare.
- **Usare l'attrezzo elettrico, gli accessori, le punte, ecc. attenendosi a queste istruzioni, tenendo presenti le condizioni di utilizzo e il lavoro da svolgere.** L'uso dell'attrezzo per operazioni diverse da quelle a cui è destinato può dare luogo a situazioni pericolose.
- **Assicurarsi che le impugnature e le superfici di presa siano asciutte, pulite e prive di olio e grasso.** Le impugnature e le superfici di presa scivolose non consentono il maneggio e controllo sicuro dell'attrezzo in situazioni impreviste.

Utilizzo e cura dell'utensile a batteria

- **Eseguire la ricarica soltanto con il carica-batterie specificato dal produttore.** Un caricabatterie predisposto per un tipo specifico di batteria può comportare rischi d'incendio se viene usato con batterie diverse.
- **Usare gli attrezzi elettrici solo con batterie progettate specificamente per essi.** L'utilizzo di qualunque altra batteria può comportare rischi di lesioni o incendio.
- **Quando la batteria non viene usata, riporla lontano da altri oggetti metallici, come graffette, monete, chiavi, chiodi, viti e altri piccoli oggetti metallici che possono causare un cortocircuito tra un terminale e l'altro.** Cortocircuitando i terminali della batteria si possono verificare bruciature o incendi.
- **In condizioni estreme, la batteria può rilasciare liquido: evitarne il contatto.** In caso di contatto accidentale, sciacquare con acqua. Se il liquido entra in contatto con gli occhi, richiedere inoltre assistenza medica. Il liquido fuoriuscito dalla batteria può causare irritazioni o bruciature.
- **Non usare una batteria o un attrezzo danneggiato o modificato.** Le batterie danneggiate o modificate possono presentare un comportamento imprevisto e causare incendi, esplosioni o comportare rischi di lesione.
- **Non esporre la batteria o l'attrezzo alle fiamme o a temperature eccessive.** L'esposizione alle fiamme o a temperature al di sopra di 265° F (130° C) potrebbe provocare esplosioni.
- **Seguire tutte le istruzioni sulla carica e non caricare la batteria a temperature al di fuori dell'intervallo specificato nelle istruzioni.** La carica impropria o a temperature al di fuori dell'intervallo specificato potrebbe danneggiare la batteria e aumentare il rischio di incendio.

Manutenzione

- **Fare eseguire la revisione dell'apparecchiatura elettrica da una persona qualificata che usi solo parti di ricambio originali.** Questo garantisce la sicurezza dell'attrezzo elettrico.
- **Non effettuare mai la manutenzione di batterie danneggiate.** Le operazioni di manutenzione delle batterie devono essere eseguite soltanto dal produttore o dai fornitori del servizio autorizzati.

Informazioni specifiche di sicurezza

⚠AVVERTENZA

Questa sezione contiene importanti informazioni di sicurezza specifiche per questi attrezzi.

Leggere attentamente queste precauzioni prima di utilizzare le pressatrici, al fine di ridurre il rischio di scosse elettriche, contusione, schiacciamento o altre gravi lesioni.

CONSERVARE TUTTE LE AVVERTENZE E LE ISTRUZIONI PER UNA SUCCESSIVA CONSULTAZIONE!

È incluso un vano nella custodia di trasporto dell'attrezzo che serve a conservare il manuale insieme all'attrezzo per l'uso da parte dell'operatore.

Sicurezza della pressatrice

- **Tenere le mani e le dita lontane dagli accessori della pressatrice durante il ciclo.** Le dita, mani e altre parti del corpo possono essere afferrate, schiacciate, fratturate o amputate se si impigliano tra gli accessori o tra questi componenti e qualsiasi altro oggetto.
- **Non cercare mai di riparare accessori di pressatura danneggiati (ganasse, anello di pressatura, attuatore, ecc.). Smaltire l'intero accessorio danneggiato.** Un accessorio che sia stata saldato, messo a terra, trapanato o modificato, in qualsiasi maniera, può frammentarsi durante la pressatura e causare gravi lesioni. La mancata sostituzione dell'intero accessorio di pressatura può causare guasti del componente e serie lesioni.
- **Durante l'utilizzo del prodotto, vengono generate grandi forze che sono in grado di rompere o lanciare frammenti e causare lesioni.** Rimanere lontani durante l'uso e indossare equipaggiamento protettivo adeguato, compresi gli occhiali protettivi.
- **Utilizzare soltanto Pressatrici RIDGID con gli opportuni accessori di pressatura RIDGID (ganasse, anello di pressatura, attuatore, ecc.).** L'utilizzo o la modifica delle Pressatrici per altre applicazioni potrebbe danneggiare l'attrezzo stesso, danneggiare gli accessori e/o causare lesioni personali.
- **Usare combinazioni di attrezzo, accessorio e raccordo idonee.** Le combinazioni non adeguate possono causare giunti in-

completi, che aumentano i rischi di perdite, danni alle apparecchiature e lesioni.

• **Prima di attivare una Pressatrice RIDGID®, leggere e comprendere:**

- Questo manuale dell'operatore,
- Le istruzioni sull'accessorio,
- Il manuale della batteria/caricabatterie,
- Le istruzioni sull'installazione del produttore del raccordo,
- Le istruzioni per qualsiasi altra apparecchiatura usata con questo attrezzo,

La mancata osservanza di tutte le istruzioni e avvertenze può causare danni alla proprietà e/o serie lesioni personali.

Informazioni di contatto RIDGID

Per qualsiasi domanda su questo prodotto RIDGID®:

- Contattare il proprio distributore RIDGID.
- Visitare il sito web www.RIDGID.com per trovare il punto di contatto RIDGID locale.
- Contattare il Reparto assistenza tecnica Ridge Tool all'indirizzo e-mail rttechservices@emerson.com, oppure, negli Stati Uniti e in Canada, chiamare il numero verde 1-800-519-3456.

Descrizione

Le Pressatrici RP 240 e RP 241 RIDGID®, se utilizzate con gli opportuni accessori, sono state ideate per pressare in modo meccanico i raccordi sui tubi, al fine di creare un sigillo permanente e a tenuta stagna, come nel caso delle applicazioni idrauliche e di riscaldamento. Sono disponibili anche accessori per altri usi.

Quando l'interruttore di marcia sulla pressatrice viene premuto, un motore elettrico interno alimenta una pompa idraulica che spinge liquido nel cilindro dell'attrezzo, muovendo il pistone in avanti, applicando forza all'accessorio e premendo il raccordo. Il ciclo di pressatura richiede circa 5 secondi. Quando il ciclo inizia a deformare un raccordo, continua automaticamente fino al completamento, perfino se viene rilasciato l'interruttore di marcia.

Le Spie di stato dell'attrezzo indicano fattori come la temperatura impropria, la carica della batteria bassa o la necessità di effettuare la manutenzione. Un luce di lavoro si accende quando viene premuto l'interruttore di marcia ed illumina l'area di lavoro. La testa può essere ruotata per un migliore accesso negli spazi ristretti.

Gli attrezzi sono dotati di un occhiello in tessuto, che può essere usato con gli opportuni accessori, come le cinghie a tracolla o le corde agganciabili.

Le pressatrici includono la tecnologia wireless Bluetooth®, che permette di effettuare la connessione a smartphone e tablet. *Vedere la sezione "Funzioni Bluetooth (Trasferimento di dati wireless)" per ulteriori dettagli.*



Figura 1 – Pressatrice RP 240 e Ganascia della Serie Compact RIDGID

#	Descrizione
1	Set di ganasce di stile a forbice
2	Perno di montaggio dell'accessorio
3	Spie di stato dell'attrezzo
4	Pulsante ON/OFF (ACCESO/SPENTO)
5	Etichetta di avvertenza (Lato inferiore del modello RP 241)
6	Occhiello di tessuto
7	Pulsante di rilascio della pressione (Lato lontano RP 240)
8	Impugnatura
9	Batteria
10	Interruttore di accensione
11	Spia da lavoro LED
12	Piastra laterale della ganascia



Figura 2 – Pressatrice RP 241 e Ganascia della Serie Compact RIDGID



Figura 3 – Numero di serie della macchina - Le cifre cerchiare indicano l'anno e il mese di produzione. (AA = anno, MM = mese).

Comando	Marcatura	Descrizione
Pulsante ON/OFF (ACCESO/SPENTO)		Interruttore di alimentazione dell'attrezzo principale (1 = ON (ACCESO), 0 = OFF (SPENTO)). ON (ACCESO): premere il pulsante fino all'accensione della spia, Vedere Figura 5- Spie di stato dell'attrezzo. OFF (SPENTO): premere il pulsante fino allo spegnimento della spia. L'attrezzo si spegnerà automaticamente (OFF) se non utilizzato per dieci (10) minuti.
Interruttore di accensione	—	Premere per avviare il ciclo di pressatura, rilasciare quando l'attrezzo si aggancia. Il rilascio dell'interruttore non fermerà l'attrezzo nel momento in cui si è agganciato. Questo garantisce un'integrità della giunzione di pressatura consistente e ripetibile.
Pulsante di rilascio della pressione		Consente di rilasciare l'attrezzo senza completare la pressatura- Se viene utilizzato- la connessione di pressatura non è completa e deve essere ripetuta.
Perno di montaggio dell'accessorio	—	Fissa l'accessorio all'attrezzo. Per garantire il funzionamento dell'attrezzo, deve essere completamente inserito.

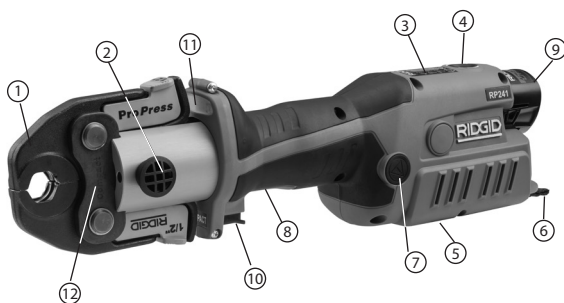
Figura 4 – Diagramma dei comandi



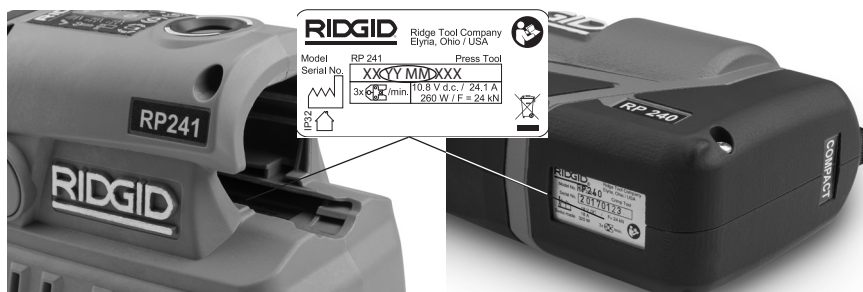



























Giallo	Verde/Blu	Icona	Luca	Luca	Descrizione
			accesa fissa	lampeggiante	
					
			Verde		Pressatura completa. Spia accesa per 10 secondi o fino alla nuova pressione dell'Interruttore di marcia.
			Blu		Il wireless Bluetooth è connesso. <i>Vedere la sezione Funzioni Bluetooth.</i>
				Giallo	Indica che l'attrezzo si sta avvicinando all'intervallo di servizio. Ha inizio 2.000 cicli prima dell'intervallo di servizio (30.000 cicli). L'attrezzo può essere utilizzato, ma si bloccherà dopo l'intervallo di servizio (32.000).
			Giallo		L'attrezzo è bloccato. L'attrezzo ha completato il ciclo dell'intervallo di servizio (32.000 cicli) e deve essere sottoposto a manutenzione. L'attrezzo sta funzionando male. Rimuovere e reinserire la batteria. Se la spia è ancora accesa, deve essere effettuata la riparazione dell'attrezzo.
				Rosso	Il perno di montaggio dell'accessorio non è completamente inserito.
			Rosso		Attrezzo e/o batteria fuori della gamma della temperatura Specifica. Ripristinare la corretta gamma della temperatura di funzionamento per l'attrezzo e la batteria.
			Verde		Attrezzo acceso (ON), pronto per l'uso.
				Rosso	Batteria quasi scarica. L'attrezzo non funzionerà. Ricaricare la batteria/inserire la batteria completamente carica.

Figura 5 – Spie dello stato dell'attrezzo

Specifiche

	Pressatrice a pistola RP 240	Pressatrice in linea RP 241
Accessori.....	Serie Compact RIDGID®	Serie Compact RIDGID®
Motore:		
Tensione.....	10,8 V c.c.	
Amperaggio.....	24,1 A	
Potenza.....	260 W	
Forza del pistone	5,400 libbre (24 kN)	5,400 libbre (24 kN)
Rotazione della testa.....	180°	180°
Ciclo di utilizzo.....	3 pressioni  /min.	3 pressioni  /min
Batteria	Batteria ricaricabile agli ioni di litio da 12 V (Serie RB-1200 RIDGID)	
Gamma del Bluetooth.....	33 piedi (10 m)	
Protezione di ingresso.....	IP32	
Umidità ammissibile	80% massimo	
Temperatura operativa	Da 15° F a 122° F (da -10° C a 50° C)	
Peso.....	4.87 libbre (2,21 kg)	4.72 libbre (2,14 kg)
(Nessuna batteria/accessorio)		
Dimensioni	10.6 x 2.9 x 8.7 pollici 270 x 74 x 221 mm	13.4 x 3.4 x 4.4 pollici 340 mm x 86 mm x 112 mm

Dotazione standard

Fare riferimento al Catalogo RIDGID per informazioni dettagliate sulle apparecchiature fornite con i numeri di catalogo relativi ad attrezzi specifici.

AVVISO La selezione dei materiali appropriati e dei metodi di accoppiamento è responsabilità del progettista e/o dell'installatore del sistema. Prima di effettuare installazioni, si consiglia di eseguire una valutazione accurata delle condizioni ambientali specifiche, incluso il fattore ambientale chimico e la temperatura di esercizio. Consultare il produttore del Sistema a raccordo per pressatrice per informazioni sulla selezione.

Ispezione prima dell'uso

⚠ AVVERTENZA



Ogni giorno, prima dell'uso, esaminare la pressatrice e correggere gli eventuali problemi per ridurre il rischio di lesioni gravi dovute a scosse elettriche, lesioni da

schiacciamento, guasto dell'accessorio e altre cause, e prevenire i danni all'attrezzo.

1. Rimuovere la batteria dall'attrezzo.
 2. Pulire tracce di olio, grasso o sporco dall'apparecchiatura, soprattutto i manici e i comandi. Questo facilita l'ispezione e impedisce che l'attrezzo o il comando scivolino dalle mani dell'operatore.
 3. Esaminare la pressatrice per:
 - Assemblaggio, manutenzione e allestimento adeguati.
 - Parti rotte, usurate, mancanti, disallineate o leganti. Accertarsi che l'occhietto in tessuto sia in buone condizioni.
 - Il movimento fluido del perno di montaggio dell'accessorio tra la posizione interamente aperta e interamente chiusa. Il perno dovrebbe bloccarsi in ciascuna posizione. Verificare che l'interruttore di marcia si muova liberamente e non leghi né si incastri.
 - Presenza e leggibilità delle etichette di avvertenza. *Vedere la Figura 6.*
 - Qualsiasi altra condizione tale da impedire il funzionamento normale e sicuro.
- In caso di problemi, non utilizzare la pressatrice finché tali problemi non siano stati risolti.

- Eseguire l'ispezione e manutenzioni degli accessori dell'attrezzo in base alle istruzioni. Rimuovere l'accessorio dall'attrezzo. Accertarsi che gli accessori siano in buone condizioni e chiaramente contrassegnati per l'uso.
- Eseguire l'ispezione e la manutenzione delle altre apparecchiature che si stanno utilizzando in base alle istruzioni, per garantire che funzionino correttamente.

Istruzioni sulla configurazione e il funzionamento

⚠ AVVERTENZA



Tenere le mani e le dita lontane dall'accessorio dell'attrezzo durante il ciclo di pressatura. Potrebbero verificarsi schiacciamenti o amputazioni delle dita o delle mani nell'accessorio, nell'attrezzo oppure tra l'accessorio, il pezzo in lavorazione e altri oggetti.

Durante l'utilizzo del prodotto, vengono generate grandi forze che sono in grado di rompere o lanciare frammenti e causare lesioni. Rimanere lontani durante l'uso e indossare equipaggiamento protettivo adeguato, compresi gli occhiali protettivi.

Usare combinazioni di attrezzo, accessorio e raccordo idonee. Le combinazioni non adeguate possono causare giunti incompleti, che aumentano i rischi di perdite, danni alle apparecchiature e lesioni.

Seguire le istruzioni sulla configurazione e il funzionamento, per ridurre il rischio di lesioni dovute a schiacciamento, scosse elettriche e altre cause, e per prevenire i danni all'attrezzo.

- Confermare di disporre dell'opportuna area di lavoro (*Vedere Regole di sicurezza generali*). Attivare in un luogo piano, sgombro, stabile e asciutto. Non usare l'attrezzo quando ci si trova in piedi nell'acqua.
- Esaminare il lavoro da svolgere e stabilire quali siano i giusti attrezzi e accessori

RIDGID per l'applicazione, in base alle loro specifiche. L'utilizzo di un'apparecchiatura errata per un'applicazione può causare lesioni, danni all'attrezzo e connessioni non perfette e non a norma.

- Accertarsi che tutte le apparecchiature siano state esaminate e configurate nel rispetto delle relative istruzioni.

Rimozione/installazione dell'accessorio

- Rimuovere la batteria dall'attrezzo.
- Aprire completamente il perno di montaggio dell'accessorio. Rimuovere/insertare l'opportuno accessorio (*Figura 6*).
- Chiudere completamente il perno di montaggio dell'accessorio. Per prevenire i danni all'attrezzo durante l'uso, il perno deve essere completamente chiuso.



Figura 6 - Perno di montaggio dell'accessorio

Preparazione della connessione

AVVISO Queste istruzioni rappresentano prassi generalizzate per molti tipi di accessori della pressatrice. Al fine di ridurre il rischio di connessioni della pressatrice improprie e grandi danni alla proprietà, seguire sempre le istruzioni specifiche per l'accessorio della pressatrice che viene usato e le istruzioni sull'installazione specifiche dei produttori dei raccordi.

- Preparare la connessione in base alle istruzioni dei produttori del raccordo.
- Con le mani asciutte, inserire una batteria completamente carica nell'attrezzo. Premere il pulsante ON/OFF (ACCESO/SPENTO) una volta per accendere l'attrezzo. La luce verde sul pulsante ON/OFF si accende ad indicare che l'attrezzo è pronto all'uso. *Vedere la Figura 5 - Spie di stato dell'attrezzo per informazioni su altre luci.*

NOTA: l'attrezzo si spegnerà automaticamente (OFF) se non utilizzato per dieci (10) minuti.

Pressione di un raccordo con ganasce a forbice tipiche

1. Stringere i bracci delle ganasce per aprire le ganasce.
2. Collocare le ganasce aperte intorno al raccordo (Figura 7). Allineare adeguatamente il profilo della pressa a ganaschia al contorno del raccordo, come specificato nelle Istruzioni sull'installazione del produttore del raccordo. Rilasciare i bracci delle ganasce intorno al raccordo. Non agganciare il set delle ganasce dal raccordo. L'attrezzo potrebbe improvvisamente cadere e causare gravi lesioni o la morte.



Figura 7 – Collocamento di ganasce di stile a forbice intorno al raccordo

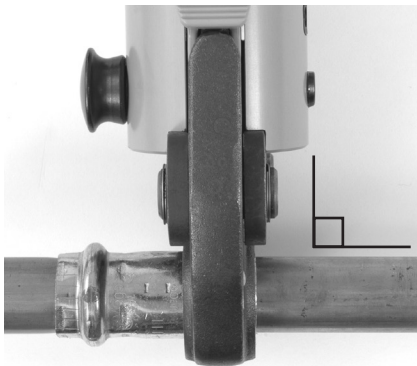

Figure 8 – Ganasce a squadra rispetto al raccordo

3. Accertarsi che la ganaschia sia correttamente posizionata e a squadra rispetto al raccordo. Per evitare lesioni da schiacciamento nelle ganasce o tra le ganasce e gli oggetti circostanti, mantenere le dita e le mani lontane dalle ganasce.

Premere l'interruttore di marcia (Figura 1/2). Quando il ciclo dell'attrezzo inizia e i rulli entrano a contatto con i bracci della ganaschia, l'attrezzo si aggancerà e automaticamente completerà il ciclo. Il rilascio dell'interruttore non fermerà l'attrezzo nel momento in cui si è agganciato. Questo garantisce un'integrità della giunzione di pressatura consistente e ripetibile.

Se l'attrezzo deve essere rimosso prima del completamento di una connessione, premere il pulsante di rilascio della pressione (Figura 1/2). In qualsiasi momento in cui il pulsante di rilascio viene premuto, la pressione NON è completa e la connessione deve essere premuta nuovamente per garantire il completamento. Se l'attrezzo funziona male durante l'operazione, utilizzare questa procedura.

4. Rilasciare l'interruttore di marcia.
5. Stringere i bracci delle ganasce per aprire le ganasce.
6. Rimuovere la ganaschia dal raccordo. Prestare attenzione ai margini appuntiti che potrebbero essersi formati sul raccordo durante l'operazione di pressione.
7. Quando l'operazione è stata completata, premere il pulsante On/Off (Acceso/Spento) una volta per spegnere l'attrezzo (OFF). Rimuovere la batteria dall'attrezzo.

Pressione di un raccordo con set di attuatore e anello di pressatura tipico

1. Aprire l'anello e collocarlo intorno al raccordo. Allineare adeguatamente il profilo dell'anello di pressatura al contorno del raccordo, come specificato nelle Istruzioni sull'installazione del produttore del raccordo. Rilasciare l'anello per chiudere intorno al raccordo.
2. Confermare che l'opportuno attuatore è stato installato nell'attrezzo. Stringere i bracci dell'attuatore per aprire le punte dell'attuatore. Allineare le punte dell'attuatore alle tasche dell'anello. Rilasciare i bracci dell'attuatore e inserire completamente le punte dell'attuatore nelle tasche dell'anello. L'errato allineamento della punta dell'attuatore alla tasca dell'anello può danneggiare l'anello o l'attuatore durante la pressione. Non appendere l'attrezzo e l'attuatore dall'anello di pressatura. L'attrezzo potrebbe improvvisamente cadere e causare gravi lesioni o la morte.

3. Accertarsi che l'anello sia stato correttamente posizionato e a squadra rispetto al raccordo. Per evitare lesioni da schiacciamento nell'accessorio oppure tra l'accessorio e gli oggetti circostanti, mantenere le dita e le mani lontane dall'attuatore e dall'anello.

Premere l'interruttore di marcia. Quando il ciclo dell'attrezzo inizia e i rulli entrano a contatto con i bracci della ganaschia, l'attrezzo si aggancerà e automaticamente completerà il ciclo. Il rilascio dell'interruttore non fermerà l'attrezzo nel momento in cui si è agganciato. Questo garantisce un'integrità della giunzione di pressatura consistente e ripetibile.

Se l'attrezzo deve essere rimosso prima del completamento di una connessione, premere il pulsante di rilascio (Figura 1/2). In qualsiasi momento in cui il pulsante di rilascio viene premuto, la pressione NON è completa e la connessione deve essere premuta nuovamente per garantire il completamento. Se l'attrezzo funziona male durante l'operazione, utilizzare questa procedura.



Figura 9 - Installazione dell'anello di pressatura sul raccordo



Figura 10 - Aggancio dell'attuatore all'anello di pressatura

4. Rilasciare l'interruttore di marcia.
5. Stringere i bracci dell'attuatore per aprire l'attuatore. Rimuovere l'attuatore dal raccordo.
6. Rimuovere l'anello dal raccordo. Prestare attenzione ai margini appuntiti che potrebbero essersi formati sul raccordo durante l'operazione di pressione.
7. Quando l'operazione è stata completata, premere il pulsante On/Off (Acceso/Spento) una volta per spegnere l'attrezzo (OFF). Rimuovere la batteria dall'attrezzo.

Ispezione della connessione pressata

1. Esaminare il raccordo pressato per:
 - L'inserimento completo del tubo nel raccordo.
 - Eccessivo disallineamento dei tubi. Una leggera quantità di disallineamento nella connessione pressata è considerato normale.
 - Errato allineamento dell'accessorio con il contorno del raccordo. Raccordo estorto o deformato.
 - Qualsiasi altra questione indicata dal produttore del raccordo. Potrebbero essere inclusi la rimozione di un anello di controllo o decalcomania (utilizzata per indicare che la connessione non è stata ancora pressata).

Qualora si riscontrino problemi, rimuovere il raccordo e installare una nuova connessione.
2. Testare la connessione in conformità con le istruzioni del produttore del connettore, secondo le normali prassi e i codici applicabili.

Funzioni di Bluetooth (Trasferimento di dati wireless)

Le Pressatrici RP 240 e RP 241 RIDGID® includono la tecnologia wireless Bluetooth® che consente il trasferimento dei dati wireless a smartphone o tablet ("dispositivi"), propriamente predisposti, che eseguono i sistemi operativi iOS o Android.

1. Scaricare l'opportuna app RIDGID® sul proprio dispositivo visitando il sito web RIDGID.com/apps oppure Google Play Store o Apple App Store.

La parola e il logo Bluetooth® sono marchi di fabbrica registrati di proprietà di Bluetooth SIG, Inc., e qualsiasi utilizzo di tali marchi da parte di Emerson Electric Co. viene concesso su licenza. Altri marchi di fabbrica e nomi commerciali appartengono ai loro rispettivi titolari.

iOS è un marchio commerciale registrato di Apple Inc.

Android e il logo Android sono marchi commerciali di Google Inc.

2. Quando l'attrezzo è acceso (ON), un dispositivo dotato di tecnologia wireless Bluetooth è in grado di trovare la pressatrice e abbinarsi ad essa.
3. Nelle impostazioni Bluetooth del dispositivo in dotazione, selezionare l'attrezzo RIDGID desiderato. Fare riferimento alle istruzioni del dispositivo in dotazione per ottenere informazioni specifiche su come collegarsi tramite la tecnologia wireless Bluetooth. Dopo aver effettuato la connessione, la spia di stato dell'attrezzo presenterà un colore blu fisso.

Dopo l'abbinamento iniziale, la maggior parte dei dispositivi automaticamente si collegherà agli Attrezzi quando la tecnologia wireless Bluetooth è attiva e nella gamma. Per essere rilevate, le pressatrici devono essere ad una distanza inferiore a 33 piedi (10 m) dal dispositivo. Qualsiasi ostacolo tra l'attrezzo e il dispositivo può ridurre la gamma operativa.

4. Per un utilizzo corretto, seguire le istruzioni dell'app. Tra le altre cose, l'app consente il monitoraggio dei cicli dell'attrezzo.
5. Il trasferimento dei dati wireless si interrompe quando la pressatrice viene spenta (OFF). Per ridurre il consumo di batteria del dispositivo, spegnere (OFF) il dispositivo wireless Bluetooth.

Funzionamento in climi freddi

Quando la temperatura scende, il liquido idraulico si infittisce e le prestazioni della batteria diminuiscono. Per ridurre il rischio di un funzionamento improprio, l'RP 240 e l'RP 241 non funzioneranno al di fuori della gamma di temperatura specifica, come indicato dalle spie di stato dell'attrezzo (Figura 5).

Quando le condizioni ambientali sono al di fuori della gamma di temperatura specifica, conservare l'attrezzo le batterie in uno spazio condizionato fino al successivo utilizzo.

Stoccaggio

Rimuovere la batteria dall'attrezzo. Conservare la pressatrice e la batteria in una cassetta. Evitare di immagazzinare in un ambiente estremamente caldo o freddo. L'attrezzo non si accenderà (ON) se si trova al di fuori della gamma specifica. Questa condizione sarà indicata dalle spie di stato dell'attrezzo (vedere Figura 5).

⚠ AVVERTENZA Conservare l'attrezzo in un luogo asciutto, sicuro e chiuso a chiave, lontano dalla portata di bambini e di individui che non abbiano familiarità con le Pressatrici. L'attrezzo è pericoloso nelle mani di utenti non addestrati.

Manutenzione

⚠ AVVERTENZA

Accertarsi che la batteria sia rimossa dall'attrezzo prima di eseguire la manutenzione o effettuare le regolazioni.

Pulizia e lubrificazione

1. Pulire l'attrezzo quotidianamente con un panno asciutto pulito.
2. Esaminare il perno di montaggio dell'accessorio e lubrificarlo con un lubrificante al silicone, come necessario.
3. Dopo ciascun uso, controllare le molle di ritorno negli accessori. Gli accessori dovrebbero aprirsi e chiudersi liberamente soltanto con uno sforzo moderato delle dita.

Manutenzione necessaria presso il Centro di servizio indipendente RIDGID

Per garantire un funzionamento corretto, le Pressatrici R 240 e RP 241 devono essere sottoposte a manutenzione ad intervalli regolari presso un Centro di servizio indipendente RIDGID. Questa condizione sarà indicata da una spia dello stato dell'attrezzo (Vedere Figura 5).

Risoluzione dei problemi

PROBLEMA	POSSIBILI CAUSE	SOLUZIONE
L'attrezzo non si accende (ON) quando il pulsante ON/OFF è stato premuto.	La batteria è completamente scarica o è guasta. La batteria non è stata correttamente inserita nell'impugnatura dell'attrezzo.	Inserire una batteria completamente carica/ricaricare la batteria. Accertarsi che la batteria sia correttamente inserita.
L'accessorio è bloccato sul raccordo.	La pressatura non è stata completata correttamente.	Premere il pulsante di rilascio per rimuovere le ganasce dal raccordo. Esaminare ed effettuare nuovamente la pressatura del raccordo.
Le connessioni pressate effettuate non sono state completate.	Utilizzate ganasce errate per la dimensione o il materiale del tubo. L'attrezzo non è stato messo a squadra rispetto al tubo. Il contorno di pressatura dell'accessorio non era allineato al contorno del raccordo.	Installare l'accessorio corretto. Effettuare nuovamente la giunzione con un nuovo raccordo e un nuovo tubo. Accertarsi che il contorno di pressatura dell'accessorio sia allineato al contorno del raccordo.
Perdita d'olio dall'attrezzo.	L'attrezzo deve essere riparato.	<i>Vedere le Informazioni di contatto</i> per individuare il Centro di assistenza indipendente RIDGID più vicino.
Il motore funziona ma l'attrezzo non completa il ciclo.	Problemi al paraolio o meccanici.	<i>Vedere le Informazioni di contatto</i> per individuare il Centro di assistenza indipendente RIDGID più vicino.
L'attrezzo si arresta durante l'operazione.	Livello dell'olio basso.	
	Livello dell'olio basso.	

Vedere la Figura 5 per informazioni sulle Spie di stato dell'attrezzo.

Manutenzione e Riparazione

⚠ AVVERTENZA

Manutenzione o riparazioni inadeguate possono rendere non sicuro il funzionamento del dispositivo.

La manutenzione e riparazione di queste Pressatrici RP 240 e RP 241 devono essere effettuate presso un Centro di Assistenza per Pressatrici Indipendente RIDGID.

Per informazioni sul Centro di Assistenza Indipendente RIDGID più vicino o per rivolgere domande sulla manutenzione o riparazione, fare riferimento alla sezione *Informazioni di contatto* del presente manuale.

Attrezzatura opzionale

⚠ AVVERTENZA

Per ridurre il rischio di gravi lesioni, usare esclusivamente apparecchiature progettate espressamente e raccomandate per l'uso con le Pressatrici RP 240 e RP 241 RIDGID, come quelle elencate di seguito.

Pressatrice RP 240

N. di catalogo	Descrizione
57418	Pressatrice a batteria RP 240, Solo attrezzo
57423	Cassetta di trasporto, RP 240

Pressatrice RP 241

N. di catalogo	Descrizione
57288	Pressatrice a batteria RP 241, Solo attrezzo
57393	Cassetta di trasporto, RP 241

Batterie

N. di catalogo	Modello	Capacità
55183	RB-1225	Agli ioni di litio da 12 V 2,5 Ah

La batteria funzionerà con qualsiasi numero del catalogo di Caricabatteria RBC-121.

Caricatori e cavi RBC-121

N. di catalogo		Regione	Tipo di spina
55193	Caricabatteria	USA, Canada e Messico	A
55198	Caricabatteria	Europa	C
55203	Caricabatteria	Cina	A
55208	Caricabatteria	Australia e Sud America	I
55213	Caricabatteria	Giappone	A
55218	Caricabatteria	Regno Unito	G
44798	Cavo del caricabatteria	Nord America	A
44808	Cavo del caricabatteria	Europa	C
44803	Cavo del caricabatteria	Cina	A
44813	Cavo del caricabatteria	Australia e America Latina	I
44818	Cavo del caricabatteria	Giappone	A
44828	Cavo del caricabatteria	Regno Unito	G

Ridge Tool Company fornisce accessori per la pressatrice della serie Compact progettati specificamente per l'uso con le Pressatrici Compact RIDGID. Utilizzare soltanto accessori che siano stati specificamente progettati per la pressatura del sistema di raccordi che si sta installando. Per un elenco completo delle apparecchiature RIDGID disponibili per questi attrezzi, consultare il Catalogo Ridge Tool online sul sito web RIDGID.com oppure fare riferimento alle *Informazioni di contatto*.

Smaltimento

Parti di questi attrezzi contengono materiali di valore e possono essere riciclate. Nella propria zona potrebbero esservi aziende specializzate nel riciclaggio. Smaltire i componenti in conformità con tutte le normative in vigore. Contattare l'autorità locale di gestione dello smaltimento per maggiori informazioni.



Per i Paesi CE: non smaltire l'apparecchiatura elettrica con i rifiuti domestici!

Secondo la Direttiva europea 2012/19/UE sullo Smaltimento di apparecchiature elettriche ed elettroniche e la sua implementazione nella legislazione nazionale, le apparecchiature elettriche che non sono più utilizzabili devono essere raccolte separatamente e smaltite in modo ecocompatibile.

Compatibilità elettromagnetica (EMC)

Con il termine di compatibilità elettromagnetica si intende la capacità del prodotto di funzionare senza problemi in un ambiente in cui sono presenti radiazioni elettromagnetiche e scariche elettrostatiche e senza causare interferenze elettromagnetiche ad altre apparecchiature.

AVVISO Questi attrezzi si conformano a tutti gli standard EMC applicabili. Comunque non può essere esclusa la possibilità di interferenze con altri dispositivi. Tutti i relativi standard EMC che sono stati testati vengono richiamati nella documentazione tecnica dell'attrezzo.

Dichiarazione FCC/ISED

Questo dispositivo è conforme alla Parte 15 delle norme FCC. Il funzionamento è soggetto alle seguenti due condizioni:

1. Questo dispositivo non causa interferenze dannose.
2. Questo dispositivo deve accettare ogni interferenza ricevuta, comprese le interferenze che possono causare un funzionamento non desiderato.

Le modifiche non espressamente approvate da questa società potrebbero annullare il diritto dell'utente di azionare l'apparecchiatura.

Questa apparecchiatura è stata testata ed è conforme ai limiti per i dispositivi digitali di Classe A, conforme alla Parte 15 delle Norme FCC. Questi limiti sono predisposti per fornire una protezione ragionevole contro interferenze dannose in impianti residenziali.

Questo apparecchio genera, utilizza e irradia energia in radio frequenza e, se non è installato e utilizzato in accordo con le istruzioni, può causare interferenze dannose alle comunicazioni radio.

Tuttavia, non esiste alcuna garanzia di totale assenza di interferenze in una particolare installazione. Se questo apparecchio risulta causare interferenze dannose alla ricezione radiotelevisiva, rilevabili spegnendo e riaccendendo l'apparecchio, l'utente è invitato a risolvere questa interferenza seguendo almeno una delle seguenti misure:

- Riorientare o spostare l'antenna ricevente (dispositivo radio/TV).
- Aumentare la distanza tra l'apparecchio e il ricevitore.
- Consultare il distributore o un tecnico specializzato radio/TV per ottenere assistenza.

Questo prodotto è conforme alle specifiche di Classe A ICES-003 canadesi.

Vedere l'etichetta della Dichiarazione sull'attrezzo.

RP 240/RP 241

Ferramentas de prensagem RP 240/RP 241



⚠ AVISO!

Leia este manual do operador cuidadosamente antes de utilizar esta ferramenta. A não compreensão e a inobservância do conteúdo deste manual podem resultar em choque elétrico, incêndio, e/ou ferimentos pessoais graves.

Ferramentas de prensagem RP 240/RP 241

Registre o Número de Série abaixo e retenha o número de série do produto localizado na placa de nome.

N.º de
Série.

Índice

Símbolos de Segurança	97
Regras Gerais de Segurança	97
Segurança da área de trabalho	97
Segurança Elétrica.....	97
Segurança Pessoal.....	98
Utilização e Manutenção da Ferramenta Elétrica.....	98
Utilização e Manutenção da Bateria	99
Assistência	99
Informações de segurança específicas	99
Segurança da ferramenta de prensagem	99
Informações de contacto da RIDGID	100
Descrição	100
Especificações	102
Equipamento padrão.....	103
Inspeção antes da colocação em funcionamento	103
Instruções de configuração e operação	104
Instalar/desinstalar o acessório	104
Preparar a ligação	104
Prensar um acessório com mordentes estilo tesoura típicos	104
Pressionar engaste A com atuador típico e pressionar conjunto de anel	105
Inspeccionar a ligação prensada.....	106
Funções Bluetooth (transferência de dados sem fios)	106
Funcionamento em climas frios.....	107
Armazenamento	107
Manutenção	107
Limpeza e lubrificação	107
Manutenção Necessária num Centro de Assistência Independente da RIDGID.....	107
Resolução de problemas	108
Assistência e reparação	108
Equipamento opcional	108
Eliminação	109
Compatibilidade Eletromagnética (EMC)	109
Declaração FCC/ISED	109
Declaração de Conformidade CE	Tampa traseira interior

*Tradução do manual original

Símbolos de Segurança

Neste manual do operador e no produto, os símbolos de segurança e as palavras de advertência são utilizados para comunicar informação de segurança importante. Esta secção existe para melhorar a compreensão destas palavras de advertência e símbolos.



Este é o símbolo de alerta de segurança. É utilizado para alertar quanto a potenciais perigos de ferimentos pessoais. Respeite todas as mensagens de segurança que se seguem a este símbolo para evitar possíveis ferimentos ou morte.

▲ PERIGO

PERIGO indica uma situação perigosa que, se não for evitada, resultará em morte ou ferimento grave.

▲ AVISO

AVISO indica uma situação perigosa que, se não for evitada, poderá resultar em morte ou ferimento grave.

▲ ATENÇÃO

ATENÇÃO indica uma situação perigosa que, se não for evitada, poderá resultar em ferimentos ligeiros a moderados.

NOTA

NOTA indica informações relacionadas com a proteção de propriedade.



Este símbolo significa que deve ler o manual do operador cuidadosamente antes de utilizar o equipamento. O manual do operador contém informações importantes sobre o funcionamento seguro e adequado do equipamento.



Este símbolo indica o risco de esmagamento das mãos, dos dedos ou de outras partes do corpo.



Este símbolo significa que deve utilizar sempre óculos de proteção com proteções laterais, ou viseiras de proteção, ao manusear este equipamento, de forma a reduzir o risco de ferimentos oculares.



Este símbolo indica o risco de choque elétrico.

Regras Gerais de Segurança*

▲ AVISO

Leia todos os avisos de segurança e instruções. O não cumprimento dos avisos e das instruções pode resultar em choque elétrico, incêndio e/ou ferimentos graves.

GUARDE TODOS OS AVISOS E INSTRUÇÕES PARA REFERÊNCIA FUTURA!

Segurança da área de trabalho

- **Mantenha a sua área de trabalho limpa e bem iluminada.** Áreas desorganizadas ou pouco iluminadas podem provocar acidentes.
- **Não opere ferramentas elétricas em atmosferas explosivas, como na presença de líquidos inflamáveis, gases ou pó.** As ferramentas elétricas criam faíscas que podem inflamar o pó ou fumos.

- **Mantenha crianças e visitantes fora do alcance enquanto utiliza uma ferramenta elétrica.** As distrações podem fazê-lo perder o controlo.

Segurança Elétrica

- **As fichas das ferramentas elétricas têm de corresponder adequadamente à tomada. Não modifique a ficha de modo algum. Não utilize adaptadores de ficha em ferramentas elétricas com ligação à terra.** Fichas não modificadas e tomadas de parede apropriadas reduzem o risco de choque elétrico.
- **Evite contacto com superfícies ligadas à terra ou à massa como tubos, radiadores, fogões e frigoríficos.** Existe risco aumentado de choque elétrico se o seu corpo estiver ligado à terra ou à massa.
- **Não exponha as ferramentas elétricas à chuva ou humidade.** A entrada de água na ferramenta aumenta o risco de choque elétrico.
- **Não force o cabo elétrico. Nunca use o cabo elétrico para transportar, puxar ou desligar a ferramenta elétrica da toma-**

* O texto utilizado na secção de Regras Gerais de Segurança deste manual é literal, conforme exigido pela norma da UL/CSA 62841-1 aplicável. Esta secção contém práticas de segurança gerais para muitos tipos diferentes de ferramentas elétricas. Nem todas as precauções se aplicam a todas as ferramentas, e algumas não se aplicam a estas ferramentas.

da. Proteja o cabo elétrico do calor, óleo, arestas afiadas e peças móveis. Cabos danificados ou emaranhados aumentam o risco de choque elétrico.

- **Ao utilizar uma ferramenta elétrica no exterior, use uma extensão adequada para exterior.** O uso de um cabo adequado para exterior reduz o risco de choque elétrico.
- **Se for inevitável ter de utilizar uma ferramenta elétrica num ambiente húmido, use uma alimentação protegida por corta-circuito em caso de falha na terra (GFCI).** A utilização de GFCI reduz o risco de choque elétrico.

Segurança Pessoal

- **Mantenha-se alerta, atento ao que está a fazer e use o bom senso ao utilizar uma ferramenta elétrica. Não utilize uma ferramenta elétrica se estiver cansado ou sob a influência de drogas, álcool ou medicamentos.** Um momento de desatenção durante a utilização de ferramentas elétricas pode resultar em ferimentos pessoais graves.
 - **Utilize equipamento de proteção individual. Utilize sempre proteção para os olhos.** O equipamento de proteção, como máscaras para o pó, calçado de segurança anti-derrapante, capacete ou proteção auricular, utilizado nas condições apropriadas, reduz a ocorrência de ferimentos pessoais.
 - **Evite a colocação em funcionamento não intencional. Assegure-se de que o interruptor está na posição desligado (OFF) antes de ligar o aparelho à corrente e/ou à bateria, pegar na ferramenta ou transportá-la.** Transportar ferramentas elétricas com o dedo no interruptor ou fornecer energia a ferramentas com o interruptor ligado (ON) pode provocar acidentes.
 - **Retire qualquer chave de ajuste ou aperto da ferramenta antes de a ligar.** Uma chave de ajuste ou aperto deixada numa peça rotativa da ferramenta elétrica pode resultar em ferimentos pessoais.
 - **Não se debruce. Mantenha sempre uma colocação de pés adequada e o equilíbrio.** Isto permite um melhor controlo da ferramenta em situações inesperadas.
 - **Vista-se de forma adequada. Não utilize roupa larga ou joias. Mantenha o cabelo, roupas e luvas fora do alcance das peças móveis.** Roupas largas, joias ou cabelo comprido podem ficar presos nas peças móveis.
- **Se forem fornecidos dispositivos para a ligação de extração de pó e instalações de recolha, assegure-se de que estão ligados e são devidamente utilizados.** A utilização de uma recolha de pó pode reduzir os perigos relacionados com o pó.
 - **Não permita que a familiarização ganhe com a utilização frequente de ferramentas faça com que fique complacente e ignore os princípios de segurança.** Uma ação descuidada pode provocar ferimentos graves numa fração de segundo.

Utilização e Manutenção da Ferramenta Elétrica

- **Não force a ferramenta elétrica. Utilize a ferramenta elétrica correta para a sua aplicação.** A ferramenta elétrica correta fará sempre um trabalho melhor e mais seguro à velocidade para que foi desenhada.
- **Não utilize a ferramenta elétrica se o interruptor não a ligar (ON) e desligar (OFF).** Qualquer ferramenta elétrica que não possa ser controlada com o interruptor é perigosa e tem de ser reparada.
- **Desligue a ficha da fonte de alimentação e/ou retire a bateria, se for amovível, da ferramenta elétrica antes de fazer qualquer ajuste, mudar acessórios ou armazenar ferramentas elétricas.** Estas medidas de segurança preventivas reduzem o risco de ligar a ferramenta elétrica acidentalmente.
- **Guarde as ferramentas elétricas que não estejam em utilização fora do alcance das crianças e não permita que pessoas não familiarizadas com a ferramenta elétrica ou as respetivas instruções operem a ferramenta elétrica.** As ferramentas são perigosas nas mãos de utilizadores sem formação profissional.
- **Faça a manutenção das ferramentas elétricas e dos acessórios. Verifique quanto ao mau alinhamento ou bloqueio de peças móveis, peças partidas e quaisquer outras condições que possam afetar o funcionamento das ferramentas elétricas. Se a ferramenta estiver danificada, envie-a para reparação antes de a utilizar.** Muitos acidentes são causados por ferramentas elétricas afetadas por má manutenção.
- **Mantenha as ferramentas de corte afiadas e limpas.** Ferramentas de corte com manutenção adequada e bem afiadas têm menos probabilidades de prender e são mais fáceis de controlar.

- **Utilize a ferramenta elétrica, os acessórios e as brocas da ferramenta, etc., de acordo com estas instruções, tendo em conta as condições de trabalho e o trabalho a executar.** A utilização da ferramenta elétrica para fins não previstos pode resultar em situações perigosas.
- **Mantenha as pegas e superfícies de apoio secas, limpas e livres de óleo e gordura.** Pegas e superfícies de apoio escorregadias não permitem um manuseamento e controlo seguros da ferramenta em situações inesperadas.

Utilização e Manutenção da Bateria

- **Recarregue a bateria apenas com o carregador especificado pelo fabricante.** Um carregador adequado para um tipo de bateria poderá causar um risco de incêndio quando utilizado com uma bateria diferente.
- **Utilize a ferramenta elétrica apenas com a bateria especificamente concebida para ela.** A utilização de outras baterias pode causar o risco de ferimentos ou de incêndio.
- **Quando uma bateria não estiver a uso, mantenha-a afastada de objetos metálicos, tais como cliques, moedas, chaves, pregos, parafusos ou outros pequenos objetos metálicos que possam estabelecer a ligação entre os terminais.** Um curto-circuito entre os terminais da bateria pode causar queimaduras ou incêndios.
- **Em condições extremas, a bateria poderá emitir líquido; evite o contacto.** Caso ocorra contacto acidental, enxague com água. Caso o líquido entre em contacto com os olhos, procure também a ajuda de um médico. O líquido emitido pela bateria pode causar irritação ou queimaduras.
- **Não utilize uma bateria ou ferramenta que esteja danificada ou modificada.** Baterias danificadas ou modificadas podem apresentar um comportamento imprevisível e resultar em incêndio, explosão ou risco de ferimentos.
- **Não exponha a bateria ou a ferramenta ao fogo ou a temperatura excessiva.** A exposição ao fogo ou a temperaturas acima de 265 °F (130 °C) pode causar explosão.
- **Siga todas as instruções de carregamento e não carregue a bateria ou a ferramenta fora do intervalo de temperatura especificado nas instruções.** O carregamento incorreto ou a temperaturas fora

do intervalo especificado pode danificar a bateria e aumentar o risco de incêndio.

Assistência

- **A sua ferramenta elétrica deve ser reparada por um técnico qualificado, utilizando apenas peças sobressalentes idênticas.** Isto garante que a segurança da ferramenta elétrica se mantém.
- **Nunca repare baterias danificadas.** A reparação de baterias deve ser realizada apenas pelo fabricante ou pelos fornecedores de assistência autorizados.

Informações de segurança específicas

⚠ AVISO

Esta secção contém informações de segurança importantes específicas destas ferramentas.

Leia estas precauções cuidadosamente antes de utilizar ferramentas de prensagem para reduzir o risco de choque elétrico ou outros ferimentos graves.

GUARDE TODOS OS AVISOS E INSTRUÇÕES PARA REFERÊNCIA FUTURA!

Existe um compartimento na caixa de transporte da ferramenta para manter este manual juntamente com a ferramenta, para ser utilizado pelo operador.

Segurança da ferramenta de prensagem

- **Mantenha os dedos e as mãos afastados dos mordentes durante o ciclo de prensagem.** Os dedos e as mãos podem ficar esmagados, fraturados ou ser amputados se ficarem presos entre o acessório ou entre estes componentes e quaisquer outros objetos.
- **Nunca tente reparar acessórios de prensagem danificados (mordentes, anel de prensagem, atuador, etc.). Elimine o acessório danificado completo.** Um acessório que tenha sido soldado, retificado, perfurado ou modificado de alguma forma pode partir-se durante a prensagem, resultando em ferimentos graves. Não substituir o acessório de prensagem completo pode resultar em falha do componente e ferimentos graves.

- **São geradas forças importantes durante a utilização do produto, que podem partir ou projetar peças e causar ferimentos.** Mantenha-se afastado durante a utilização e use equipamento de proteção adequado, incluindo proteção ocular.

- **Utilize apenas ferramentas de prensagem RIDGID com acessórios de prensagem adequados (mordentes, anel de prensagem, atuador, etc.).** Outras utilizações ou modificação das ferramentas de prensagem para outras aplicações podem danificar a ferramenta de prensagem, danificar os acessórios e/ou causar ferimentos pessoais.

- **Utilize a ferramenta, o acessório e as combinações de engastes adequados.** As combinações inadequadas podem resultar numa união incompleta, o que aumenta o risco de fugas, danos no equipamento e ferimentos.

- **Antes de utilizar a ferramenta de prensagem RIDGID®, leia e compreenda:**

- Este Manual do operador,
- As instruções do acessório,
- O manual da bateria/do carregador,
- As instruções de instalação do fabricante do acessório,
- As instruções de qualquer outro equipamento utilizado com esta ferramenta,

O incumprimento de todos os avisos e instruções pode resultar em danos materiais e/ou acidentes graves.

Informações de contacto da RIDGID

Se tiver alguma pergunta relativamente a este produto RIDGID®:

- Contacte o seu distribuidor local RIDGID.
- Visite RIDGID.com para encontrar o seu ponto de contacto RIDGID.
- Contacte o Departamento de Assistência Técnica da Ridge Tool pelo endereço de correio eletrónico rttechservices@emerson.com, no caso dos E.U.A. e Canadá, ligue para (800) 519-3456.

Descrição

As ferramentas de prensagem RP 240 e RP 241 da RIDGID®, quando utilizadas com os acessórios apropriados, são concebidas para prensar mecanicamente os encaixes nos tubos para criar um vedante estanque e permanente, como, por exemplo, nas aplicações de canalização e aquecimento. Também estão disponíveis acessórios para outras utilizações.

Quando se pressiona o interruptor de funcionamento na ferramenta de prensagem, um motor elétrico interno alimenta uma bomba hidráulica que envia o fluido para o êmbolo da ferramenta, movendo o êmbolo para a frente e aplicando força no acessório, pressionando o engaste. O ciclo de prensagem demora cerca de 5 segundos. Quando o ciclo começa a deformar um engaste, continuará automaticamente até à conclusão, mesmo que se liberte o botão de funcionamento.

As luzes de estado da ferramenta indicam coisas como temperatura inadequada, bateria fraca ou manutenção necessária. Acende-se uma luz de trabalho quando se pressiona o interruptor de funcionamento para iluminar a área de trabalho. A cabeça pode ser rodada para melhor acesso em espaços apertados.

As ferramentas são fornecidas com um laço de tecido que pode utilizar-se com acessórios apropriados, tais como tiras de ombro ou linhas de amarração.

As ferramentas de prensagem incluem tecnologia sem-fios Bluetooth® para permitir a ligação a smartphones e tablets. Consulte a secção “Funções Bluetooth (transferência de dados sem fios)” para obter pormenores.



Figura 1 – Ferramenta de prensagem RIDGID RP 240 e Mordente da série compacta

#	Descrição
1	Conjunto de mordentes estilo tesoura
2	Cavilha de montagem do acessório
3	Luzes de estado da ferramenta
4	Botão ON/OFF (ligar/desligar)
5	Etiqueta de aviso (RP 241 Parte inferior)
6	Presilha de tecido
7	Botão de liberação de pressão (Lado mais distante da RP 240)
8	Punho
9	Bateria
10	Interruptor Run (Funcionamento)
11	Luz de trabalho LED
12	Placa lateral do mordente



Figura 2 – Ferramenta de prensagem RIDGID RP 241 e Mordente da série compacta



Figura 3 – Número de série da máquina - Os dígitos contornados indicam o ano e o mês de fabrico. (AA = ano, MM = mês).

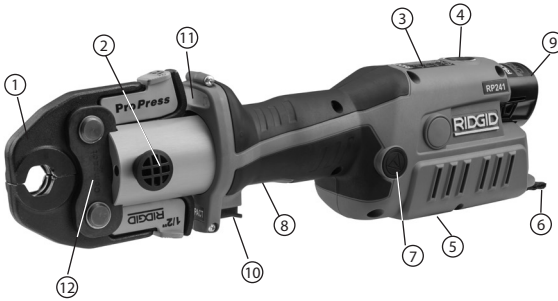

Controlo	Marcação	Descrição
Botão ON/OFF (ligar/desligar)		Interruptor principal da ferramenta elétrica (1 = ON (ligado), 0 = OFF (desligado)). LIGAR: pressione o botão até a luz acender. Veja a <i>Figura 5</i> – Luzes de estado da ferramenta DESLIGAR: pressione o botão até a luz se apagar. A ferramenta DESLIGAR-SE-Á automaticamente se não for utilizada durante dez (10) minutos.
Interruptor Run (Funcionamento)	—	Pressione para iniciar o ciclo de prensagem. Soltar o interruptor não parará a ferramenta após ter bloqueado. Isto garante integridade da união repetível e consistente.
Botão de libertação de pressão		Permite libertar a ferramenta sem concluir o ciclo de prensagem. Se utilizado o ciclo de prensagem não é concluído e tem de repetir-se
Cavilha de montagem do acessório	—	Segura o acessório na ferramenta. Tem de estar totalmente inserida para a ferramenta poder funcionar.

Figura 4 – Tabela de controlos

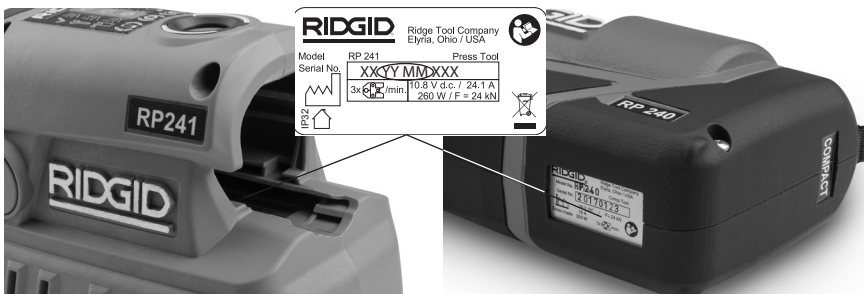







Ícone	Luz contínua	Luz intermitente	Descrição
	Verde		Prensagem concluída. Acende-se durante 10 s ou até se pressionar novamente o interruptor de funcionamento.
	Azul		A ligação sem fios Bluetooth está ligada. <i>Consulte a secção Funções Bluetooth.</i>
		Amarela	Indica aproximação do intervalo de assistência. Começa aos 2000 ciclos antes do intervalo de assistência (30 000 ciclos). Pode utilizar-se a ferramenta, mas bloqueará após o intervalo de assistência (32 000).
	Amarela		A ferramenta está bloqueada. A ferramenta concluiu o intervalo de assistência (32 000 ciclos) e necessita de assistência. A ferramenta funciona mal. Retire e insira novamente a bateria. Se ainda estiver ACESA, mande reparar a ferramenta.
		Vermelha	A cavilha de montagem do acessório não está totalmente inserida.
	Vermelha		Ferramenta e/ou bateria fora do intervalo de temperatura especificado. Coloque a ferramenta e a bateria à temperatura de funcionamento correta.
	Verde		Ferramenta LIGADA, pronta a utilizar
		Vermelha	Bateria fraca. A ferramenta não funcionará. Recarregue a bateria/insira totalmente a bateria carregada

Figura 5 – Luzes de estado da ferramenta

Especificações

Ferramenta de prensagem em pistola RP 240

Ferramenta de prensagem em linha RP 241

AcessóriosSérie compacta RIDGID®



Série compacta RIDGID®

Motor:

Tensão.....10,8 V CC

Amperagem.....24,1 A

Alimentação.....260 W

Força do êmbolo.....	5,400 lbs. (24 kN)	5.400 lbs. (24 kN)
Rotação da cabeça.....	180°	180°
Ciclo de trabalho.....	3 Prensagens  /min.	3 Prensagens  /min.
Bateria	Bateria recarregável de íões de lítio de 12 V (série RIDGID RB-1200)	
Alcance do Bluetooth.....	33 pés (10 m)	
Proteção contra elementos exteriores.....	IP32	
Humidade admissível.....	máximo 80%	
Temperatura de funcionamento.....	15 °F a 122 °F (-10 °C a 50 °C)	
Peso.....	4.87 lbs. (2,21 kg)	4.72 lbs. (2,14 kg)
(Sem bateria/acessório)		
Dimensões.....	10.6" x 2.9" x 8.7"	13.4" x 3.4" x 4.4"
	270 mm x 74 mm x 221 mm	340 mm x 86 mm x 112 mm

Equipamento padrão

Consulte o catálogo RIDGID para mais informações sobre o equipamento fornecido com os números de catálogo específicos da ferramenta.

NOTA A seleção dos materiais e métodos de união adequados é da responsabilidade do desenhador do sistema e/ou instalador. Antes de tentar qualquer instalação, deve realizar-se uma avaliação cuidadosa do ambiente de funcionamento, incluindo o ambiente químico e a temperatura de serviço. Consulte o fabricante do Sistema de engaste de pressão para informações relativas à seleção.

Inspecção antes da colocação em funcionamento

⚠ AVISO



Diariamente, antes da utilização, inspecione a sua ferramenta de prensagem e corrija quaisquer problemas para reduzir o risco de ferimentos graves devido a choque elétrico, esmagamento, falha do acessório e outras causas e evitar danificar a ferramenta.

1. Retire a bateria da ferramenta.
2. Limpe quaisquer resíduos de óleo, gordura ou sujidade do equipamento, especialmente das pegas e dos controlos. Isto facilita a inspeção e ajuda a evitar que a ferramenta ou os controlos escorreguem da mão.
3. Inspecione a ferramenta de prensagem relativamente a:
 - Montagem e manutenção correta e completa.
 - Quaisquer peças partidas, gastas, desalinhadas ou coladas. Verifique se o laço de tecido está em bom estado.
 - Movimento suave da cavilha de fixação do acessório entre a posição de totalmente aberta e totalmente fechada. A cavilha deve bloquear em cada uma das posições. Verifique se o interruptor de funcionamento se movimenta livremente e não prende nem fica bloqueado.
 - Presença e legibilidade das etiquetas de aviso. Consulte a Figura 6.
 - Qualquer outra condição que possa impedir o funcionamento normal e seguro. Não utilize a ferramenta de prensagem sem ter resolvido quaisquer problemas existentes.
4. Inspecione e faça a manutenção dos acessórios da ferramenta conforme as instruções. Retire o acessório da ferramenta. Verifique se os acessórios estão em bom estado e claramente identificados como aprovados para utilizar.

- Inspecione e realize a manutenção de qualquer outro equipamento em utilização, segundo as respectivas instruções, de forma a assegurar que funciona corretamente.

Instruções de configuração e operação

⚠ AVISO



Mantenha os seus dedos e mãos longe do acessório da ferramenta durante o ciclo de prensagem. Os dedos e as mãos podem ficar esmagados, fraturados ou ser amputados se ficarem presos no acessório ou na ferramenta, ou entre o acessório, a peça de trabalho e outros objetos.

São geradas forças importantes durante a utilização do produto, que podem partir ou projetar peças e causar ferimentos. Mantenha-se afastado durante a utilização e use equipamento de proteção adequado, incluindo proteção ocular.

Utilize a ferramenta, o acessório e as combinações de engaste adequados. As combinações inadequadas podem resultar numa união incompleta, o que aumenta o risco de fugas, danos no equipamento e ferimentos.

Cumpra as instruções de configuração e operação de forma a reduzir o risco de ferimentos por esmagamento e outras causas, e para prevenir danos na ferramenta.

- Verifique se a área de trabalho é adequada (*Consulte as Regras gerais de segurança*). Trabalhe num local desimpedido, nivelado, estável e seco. Não utilize a ferramenta enquanto estiver sobre água.
- Inspecione o trabalho a realizar e determine a ferramenta e o acessório RIDGID corretos para a aplicação de acordo com as suas especificações. Utilizar equipamento incorreto para uma aplicação pode causar ferimentos, danificar a ferramenta e fazer ligações incompletas.
- Certifique-se de que todo o equipamento foi inspecionado e configurado conforme as respectivas instruções.

Instalar/desinstalar o acessório

- Retire a bateria da ferramenta.
- Abra totalmente a cavilha de montagem do acessório. Insira/retire o acessório adequado (*Figura 6*).
- Feche totalmente a cavilha de montagem do acessório. A cavilha tem de estar totalmente fechada para evitar danificar a ferramenta durante a utilização.



Figura 6 – Cavilha de montagem do acessório

Preparar a ligação

NOTA Estas instruções são práticas generalizadas para vários tipos de acessórios da ferramenta de prensagem. Siga sempre as instruções específicas para o acessório da ferramenta de prensagem utilizada e as instruções de instalação específicas do fabricante do engaste para reduzir o risco de ligações por pressão inadequadas e danos materiais extensivos.

- Prepare a ligação de acordo com as instruções do fabricante do engaste.
- Com as mãos secas, insira uma bateria totalmente carregada na ferramenta. Pressione o botão ON/OFF (ligar/desligar) uma vez para LIGAR a ferramenta. A luz verde no botão ON/OFF (ligar/desligar) deverá acender-se para indicar que a ferramenta está pronta a utilizar. *Relativamente a quaisquer outras luzes, veja a Figura 5 – Luzes de estado da ferramenta*

NOTA: a ferramenta DESLIGAR-SE-Á automaticamente se não for utilizada durante dez (10) minutos.

Prensar um acessório com mordentes estilo tesoura típicos

- Aperte os braços dos mordentes para abrir os mordentes.

- Coloque os mordentes abertos à volta do engaste (*Figura 7*). Alinhe corretamente o perfil de prensagem do mordente contornando o engaste conforme especificado nas instruções de instalação do engaste do fabricante. Liberte os braços do mordente para fechar os mordentes à volta do engaste. Não pendure o conjunto do mordente no engaste. A ferramenta poderá cair inesperadamente e causar ferimentos graves ou morte.



Figura 7 – Colocar os mordentes estilo tesoura à volta do engaste



Figura 8 – Colocar os mordentes alinhados no engaste

- Verifique se os mordentes estão colocados corretamente e alinhados com o engaste. Mantenha os dedos e as mãos afastados dos mordentes para evitar ferimentos por esmagamento nos mordentes ou entre os mordentes e a área à volta. Pressione o interruptor de funcionamento (*Figura 1/2*). Quando o ciclo da ferramenta começar e os rolos entrarem em contacto com os braços do mordente, a ferramenta bloqueará e completará

automaticamente o ciclo. Soltar o interruptor não parará a ferramenta após ter bloqueado. Isto garante integridade da união repetível e consistente.

Se for necessário retirar a ferramenta antes da conclusão de uma ligação, pressione o botão de libertação da pressão (*Figura 1/2*). Sempre que se pressiona o botão de libertação, a prensagem não é concluída e a ligação tem de ser prensada novamente para garantir a conclusão. Se a ferramenta não funcionar bem durante a operação, utilize este procedimento.

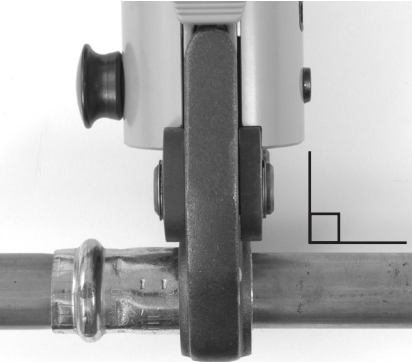
- Liberte o interruptor de funcionamento.
- Aperte os braços dos mordentes para abrir os mordentes.
- Retire o mordente do engaste. Evite arestas afiadas que possam ter-se formado no engaste durante o processo de prensagem.
- Quando a operação estiver concluída, liberte o botão de On/Off (ligar/desligar) uma vez para DESLIGAR a ferramenta. Retire a bateria da ferramenta.

Pressionar engaste A com atuador típico e pressionar conjunto de anel

- Abra o anel e coloque em volta do engaste. Alinhe de forma correta o perfil de prensagem do anel com o contorno do engaste, conforme especificado nas *instruções de instalação do fabricante do engaste*. Liberte o anel para fechar em torno do engaste.
- Confirme se o atuador adequado está instalado na ferramenta. Aperte os braços do atuador para abrir as respetivas pontas. Alinhe as pontas do atuador com os bolsos do anel. Liberte os braços do atuador e introduza completamente as pontas do atuador nos bolsos do anel. Uma ponta do atuador desalinhada em relação ao bolso do anel pode danificar o anel ou o atuador durante a prensagem. Não pendure a ferramenta e o atuador do anel de prensagem. A ferramenta poderia cair inesperadamente e provocar ferimentos graves ou fatais.
- Confirme se o anel está corretamente instalado e em esquadria com o engaste. Mantenha os dedos e as mãos afastados do atuador e do anel, para evitar ferimentos por esmagamento no acessório, ou entre o acessório e as imediações.

Pressione o interruptor de funcionamento. Quando o ciclo da ferramenta iniciar e os rolos entrarem em contacto com os braços da

garra, a ferramenta bloqueará e terminará automaticamente o ciclo. Após o bloqueio, a liberação do interruptor não para a ferramenta. Isto garante uma integridade da junta de prensagem consistente e reproduzível.

Se a ferramenta tiver de ser retirada antes de concluir uma ligação, pressione o botão de liberação (Figura 1/2). Sempre que se pressionar o botão de liberação, a prensagem NÃO está concluída, e a ligação deverá ser prensada novamente para garantir a conclusão. Se a ferramenta funcionar incorretamente durante a utilização, utilize este procedimento.



Figura 9 – Instalar o anel de prensagem no engaste



Figura 10 – Prender o atuador no anel de prensagem

4. Liberte o interruptor de funcionamento.
5. Aperte os braços do atuador para abri-lo. Retire o atuador do engaste.
6. Retire o anel do engaste. Evite arestas afiadas que possam ter-se formado no engaste durante o processo de prensagem.

7. Quando a operação estiver concluída, pressione o botão de On/Off (ligar/desligar) uma vez para DESLIGAR a ferramenta. Retire a bateria da ferramenta.

Inspeccionar a ligação prensada

1. Inspeccione o engaste prensado relativamente a:
 - Inserção completa do tubo no engaste.
 - Desalinhamento excessivo dos tubos. Um ligeiro desalinhamento de uma ligação prensada é considerado normal.
 - Alinhamento do acessório incorreto com contorno do engaste. Engaste distorcido ou deformado.
 - Quaisquer outros problemas conforme o fabricante do engaste. Estes podem incluir a remoção de um anel de controlo ou de uma etiqueta (utilizada para indicar que a ligação ainda não foi prensada).Se detetar quaisquer problemas, retire o engaste e instale uma ligação nova.
2. Teste a ligação de acordo com as instruções do fabricante do conector, a prática comum e os códigos aplicáveis.

Funções Bluetooth (transferência de dados sem fios)

As ferramentas de prensagem RIDGID® RP 240 e RP 241 incluem tecnologia sem fios Bluetooth®, que permite a transferência de dados sem fios para smartphones ou tablets (“dispositivos”) equipados devidamente, com sistemas operativos iOS ou Android.

1. Descarregue a aplicação RIDGID® adequada para o seu dispositivo em RIDGID.com/apps ou na Google Play Store ou na Apple App Store.
2. Quando a ferramenta estiver LIGADA, um dispositivo equipado com tecnologia sem fios Bluetooth pode detetar e emparelhar com a ferramenta de prensagem.
3. Nas definições Bluetooth do seu dispositivo, selecione a ferramenta RIDGID pretendida. Consulte as instruções do seu dispositivo relativamente a informações específicas sobre como ligar através da tecnologia sem fios Bluetooth. Uma vez ligada, acende-se a luz fixa azul de estado da ferramenta.

A marca Bluetooth® e os logótipos são marcas comerciais registadas da Bluetooth SIG, Inc., e qualquer utilização dessas marcas pela Emerson Electric Co. está licenciada. Outras marcas comerciais e nomes comerciais pertencem aos respetivos proprietários. iOS é uma marca comercial registada da Apple Inc. Android e o logótipo Android são marcas comerciais da Google Inc.

Após o emparelhamento inicial, a maioria dos dispositivos ligará automaticamente às Ferramentas quando a tecnologia sem fios Bluetooth está ativa e no alcance. As ferramentas de prensagem devem estar a menos de 33 pés (10 m) do dispositivo para serem detetadas. Quaisquer obstáculos entre a ferramenta e o dispositivo podem reduzir o alcance de funcionamento.

4. Siga as instruções da aplicação relativamente à utilização correta. Entre outras coisas, a aplicação permite a monitorização dos ciclos da ferramenta.
5. A transferência de dados sem fios DESLIGA-SE quando se DESLIGA a ferramenta. DESLIGUE o dispositivo sem fios Bluetooth para reduzir o esgotamento da bateria.

Funcionamento em climas frios

À medida que a temperatura desce, o fluido hidráulico engrossa e o desempenho da bateria degrada-se. Para reduzir o risco de funcionamento inadequado, a RP 240 e a RP 241 não funcionarão fora do intervalo de temperatura especificado, conforme indicado pelas luzes de estado da ferramenta (*Figura 5*).

Quando as condições ambientais estiverem fora do intervalo de temperatura especificado, guarde a ferramenta e as baterias num espaço acondicionado até que estejam prontas a utilizar.

Armazenamento

Retire a bateria da ferramenta. Guarde a ferramenta de prensagem e a bateria na caixa. Evite guardar em locais extremamente quentes ou frios. A ferramenta não LIGARÁ se estiver fora do intervalo da especificação. Isto será indicado pelas luzes de estado da ferramenta (*veja a Figura 5*).

⚠ AVISO Guarde numa zona seca, segura e fechada, que esteja fora do alcance de crianças e pessoas não familiarizadas com as Ferramentas de prensagem. A ferramenta é perigosa nas mãos de utilizadores sem formação.

Manutenção

⚠ AVISO

Certifique-se que a bateria foi retirada da ferramenta antes de realizar manutenção ou qualquer ajuste.

Limpeza e lubrificação

1. Limpe o exterior da ferramenta diariamente com um pano limpo e seco.
2. Inspeccione a cavilha de montagem do acessório e lubrifique a cavilha com lubrificante de silicone conforme necessário.
3. A cada utilização, verifique as molas de retorno nos acessórios. Os acessórios deverão abrir-se e fechar-se livremente apenas com um ligeiro esforço do dedo, se necessário.

Manutenção Necessária num Centro de Assistência Independente da RIDGID

As ferramentas de prensagem RP 240 e RP 241 têm de ter assistência a intervalos estabelecidos por um Centro de Assistência Independente da RIDGID, para garantir o funcionamento correto. Isto será indicado por uma luz de estado da ferramenta (*Veja a Figura 5*).

Resolução de problemas

SINTOMA	CAUSA POSSÍVEL	SOLUÇÃO
A ferramenta não se liga quando se pressiona o botão ON/OFF (ligar/desligar).	A bateria está completamente descarregada ou a bateria falhou. A bateria não está corretamente inserida no manípulo da ferramenta.	Introduza uma bateria completamente carregada/rearregue a bateria. Verifique se a bateria está completamente inserida.
O acessório está bloqueado no engaste.	A prensagem não foi concluída com sucesso.	Empurre o botão de libertação da pressão para retirar os mordentes do engaste. Inspeccione e preense novamente o engaste.
As ligações prensadas produzidas não estão completas.	Utilização de mordentes errados para o tamanho do tubo ou os materiais. A ferramenta não estava alinhada com o tubo. O contorno do acessório não foi alinhado com o contorno do engaste. A ferramenta necessita de reparação.	Instale o acessório correto. Refaça a união com o engaste e o tubo novos. Certifique-se de que a ferramenta está alinhada com o tubo. Refaça a união com o engaste e o tubo novos. Certifique-se de que o contorno de pressão do acessório está alinhado com o contorno do engaste.
Existe uma fuga de óleo da ferramenta.	Problemas de vedação ou mecânicos.	<i>Veja Informações de contacto</i> para saber qual o Centro de Assistência Independente da RIDGID mais próximo.
O motor funciona mas a ferramenta não completa um ciclo.	Nível de óleo baixo.	<i>Veja Informações de contacto</i> para saber qual o Centro de Assistência Independente da RIDGID mais próximo.
A ferramenta para durante o funcionamento.	Nível de óleo baixo.	

Veja a Figura 5 relativamente a Luzes de estado da ferramenta.

Assistência e reparação

⚠ AVISO

Serviço ou reparação impróprios podem tornar a máquina insegura de operar.

A assistência técnica e a reparação das Ferramentas de prensagem RP 240 e RP 241 devem ser realizadas por um Centro de Assistência Independente para Ferramentas de Prensagem da RIDGID.

Para informações sobre o Centro de Assistência Independente da RIDGID mais próximo, ou para questões sobre assistência e reparação, veja a secção *Informação de contacto* neste manual.

Equipamento opcional

⚠ AVISO

Para reduzir o risco de ferimentos graves, utilize apenas equipamento especificamente concebido e recomendado para utilização com as Ferramentas de prensagem RP 240 e RP 241 da RIDGID, como o listado abaixo.

Ferramenta de prensagem RP 240

N.º catálogo.	Descrição
57418	Ferramenta de prensagem alimentada por bateria RP 240, apenas ferramenta
57423	Caixa de transporte, RP 240

Ferramenta de prensagem RP 241

N.º catálogo.	Descrição
57288	Ferramenta de prensagem alimentada por bateria RP 241, apenas ferramenta
57393	Caixa de transporte, RP 241

Bateria de pilhas

N.º catálogo.	Modelo	Capacidade
55183	RB-1225	12 V 2,5 Ah lões de lítio

A bateria funcionará com qualquer Carregador de Bateria com número de catálogo RBC-121.

RBC-121 Carregadores e Fios

N.º catálogo.		Região	Tipo de ficha
55193	Carregador	EUA, Canadá e México	A
55198	Carregador	Europa	C
55203	Carregador	China	A
55208	Carregador	Austrália e América Latina	I
55213	Carregador	Japão	A
55218	Carregador	Reino Unido	G
44798	Fio do Carregador	América do Norte	A
44808	Fio do Carregador	Europa	C
44803	Fio do Carregador	China	A
44813	Fio do Carregador	Austrália e AL	I
44818	Fio do Carregador	Japão	A
44828	Fio do Carregador	Reino Unido	G

A empresa Ridge Tool fornece acessórios de prensagem da série compacta, concebidos especificamente para utilização com ferramentas de prensagem compactas RIDGID. Utilize apenas acessórios concebidos especificamente para prensar o sistema de engaste que esteja a instalar. Para obter uma lista completa de equipamentos RIDGID disponíveis para estas ferramentas, consulte o Catálogo Ridge Tool on-line em RIDGID.com ou consulte as *Informações de contacto*.

Eliminação

Partes destas ferramentas contêm materiais valiosos que podem reciclar-se. Existem empresas especializadas na reciclagem que poderá encontrar a nível local. Elimine os componentes em conformidade com os regulamentos aplicáveis. Contacte a autoridade de gestão de resíduos local para mais informações.



Para os países da CE: Não elimine o equipamento elétrico juntamente com resíduos domésticos!

De acordo com a Diretiva Europeia 2012/19/UE relativa aos resíduos de equipamentos elétricos e eletrónicos e a sua transposição para a legislação nacional, o equipamento elétrico em final de vida útil deve ser recolhido em separado e eliminado de forma ambientalmente correta.

Compatibilidade Eletromagnética (EMC)

O termo compatibilidade eletromagnética significa a capacidade do produto funcionar sem problemas num ambiente onde a radiação eletromagnética e as descargas eletrostáticas estão presentes e não causar interferência eletromagnética nouro equipamento.

⚠ AVISO Estas ferramentas estão em conformidade com todas as normas EMC aplicáveis. No entanto, a possibilidade de causar interferência noutros dispositivos não pode ser excluída. Todas as normas EMC relacionadas que foram testadas estão indicadas no documento técnico da ferramenta.

Declaração FCC/ISED

Este dispositivo está em conformidade com a Parte 15 das Regras FCC. O funcionamento está sujeito às duas condições seguintes:

1. Este dispositivo não pode causar interferência prejudicial.
2. Este dispositivo tem de aceitar qualquer interferência recebida, incluindo interferência que possa causar operação indejada.

As modificações não aprovadas expressamente por esta empresa podem anular o direito de o utilizador usar o equipamento.

Este equipamento foi testado e encontra-se em conformidade com os limites para um dispositivo digital da Classe A, de acordo com a parte 15 das Regras FCC. Estes limites são concebidos para proporcionar uma proteção razoável contra interferências prejudiciais em instalações residenciais.

Este equipamento gera, utiliza e pode emitir energia de radiofrequência e, se não for instalado e utilizado de acordo com as instruções, pode causar interferência prejudicial em comunicações por rádio.

Porém, não há garantia de que a interferência não ocorra em determinada instalação. Se este equipamento causar interferência prejudicial na recepção de rádio ou de televisão, o que pode ser determinado desligando (OFF) e ligando (ON) o equipamento, o utilizador deverá tentar corrigir a interferência adotando uma ou mais das seguintes medidas:

- Oriente novamente ou coloque a antena de recepção (dispositivo de rádio/TV) noutra local.
- Aumente a distância entre o equipamento e o recetor.
- Consulte o seu agente ou um técnico de rádio/TV experiente para obter ajuda.

Este produto está em conformidade com as especificações canadianas ICES-003 da Classe A.

Consulte a etiqueta da Declaração na ferramenta.

RP 240/RP 241

RP 240/RP 241 Pressverktyg



⚠ VARNING!

Läs den här bruksanvisningen noga innan du använder verktyget. Om du inte förstår och följer innehållet i den här bruksanvisningen kan det leda till elstöt, brand och/eller allvariga personskador.

RP 240/RP 241 Pressverktyg

Anteckna serienumret nedan och spara produktens serienummer som sitter på märkplåten.

Seriennr

--	--

Innehåll

Säkerhetssymboler	113
Allmänna säkerhetsföreskrifter	113
Säkerhet på arbetsområdet	113
Elsäkerhet.....	113
Personsäkerhet	114
Användning och skötsel av motordrivna verktyg	114
Användning och skötsel av batteridrivna verktyg	114
Service	115
Särskild säkerhetsinformation	115
Säkerhet för pressverktyget	115
RIDGID-kontaktinformation	116
Beskrivning	116
Specifikationer	118
Standardutrustning	118
Inspektion före användning	118
Anvisningar för inställning och användning	119
Ta bort/installera ett redskap	119
Förbereda anslutning	119
Pressa ett beslag med typiska saxkäftar	119
Pressa ett beslag med en typisk aktuator och pressringsats	120
Inspektera pressanslutningen	121
Bluetooth-funktioner (trådlös dataöverföring).....	121
Användning i kallt väder	121
Förvaring	122
Underhåll	122
Rengöring och smörjning	122
Obligatoriskt underhåll på oberoende RIDGID-servicecenter.....	122
Felsökning	122
Service och reparationer.....	123
Extrautrustning	123
Bortskaffande	123
Elektromagnetisk kompatibilitet (EMC)	124
FCC/ISED-meddelande	124
EG-försäkran om överensstämmelse	Insida av bakre kåpa

*Översättning av bruksanvisning i original

Säkerhetssymboler

I den här bruksanvisningen och på produkten används säkerhetssymboler och signalord för att kommunicera viktig säkerhetsinformation. Det här avsnittet ger en djupare beskrivning av de här signalorden och symbolerna.



Det här är säkerhetsvarningsymbolen. Den används för att varna dig för möjliga risker för personskada. Följ alla säkerhetsmeddelanden som följer den här symbolen för att undvika möjliga skador eller dödsfall.



FARA betecknar en farlig situation som kommer att orsaka dödsfall eller allvarliga personskador, om situationen inte undviks.



VARNING betecknar en farlig situation som kan orsaka dödsfall eller allvarliga personskador, om situationen inte undviks.



SE UPP betecknar en farlig situation som kan orsaka lindriga eller medelsvåra personskador, om situationen inte undviks.



OBS betecknar information som avser skydd av egendom.



Den här symbolen innebär att du ska läsa bruksanvisningen noga innan du använder utrustningen. Bruksanvisningen innehåller viktig information om säker och korrekt användning av utrustningen.



Den här symbolen visar att det finns risk för krosskador på händer, fingrar eller andra kroppsdelar.



Den här symbolen visar att skyddsglasögon med sidoskydd eller goggles alltid ska bäras när utrustningen används, för att minska risken för ögonskador.



Den här symbolen betecknar risk för elchock.

Allmänna säkerhetsföreskrifter*

⚠ VARNING

Läs alla säkerhetsvarningar och instruktioner. Om du använder utrustningen utan att ha förstätt eller följt varningarna och anvisningarna finns risk för elchock, brand och/eller allvarliga personskador.

SPARA ALLA VARNINGAR OCH ANVISNINGAR SOM REFERENS I FRAMTIDEN!

Säkerhet på arbetsområdet

- **Håll arbetsområdet städlat och väl upplyst.** Stökiga och mörka områden gör att olyckor inträffar lättare.
- **Använd inte motordrivna verktyg i omgivningar med explosiv atmosfär, till exempel i närheten av brandfarliga vätskor, gaser eller damm.** Motordrivna verktyg kan avge gnistor som kan antända dammet eller ångorna.
- **Håll barn och kringstående på behörigt avstånd medan du använder ett motordrivet verktyg.** Distraktioner kan få dig att tappa kontrollen.

Elsäkerhet

- **Kontakterna för motordrivna verktyg måste matcha uttaget. Modifiera aldrig kontakten på något sätt. Använd inga adapterkontakter med jordade motordrivna verktyg.** Omodifierade kontakter och matchande uttag minskar risken för elstötar.
- **Undvik kroppskontakt med jordade ytor, t.ex. rör, element, spisar och kylskåp.** Risken för elstötar ökar om din kropp är jordad.
- **Utsätt inte motordrivna verktyg för regn eller väta.** Om vatten kommer in i ett motordrivet verktyg ökar risken för elstötar.
- **Hantera sladden varsamt. Använd aldrig sladden för att bära, dra eller koppla från det motordrivna verktyget. Håll sladden borta från värme, olja, vassa kanter eller rörliga delar.** Skadade eller trassliga sladdar ökar risken för elstötar.
- **När ett motordrivet verktyg används utomhus ska du använda en förlängningskabel som är avsedd för utomhusanvändning.** Användning av en kabel som är avsedd för utomhusanvändning minskar risken för elstötar.
- **Använd en krets med jordfelsbrytare om ett motordrivet verktyg måste användas på en fuktig plats.** Användning av jordfelsbrytare minskar risken för elstötar.

* Texten som används i avsnittet Allmänna säkerhetsföreskrifter i den här bruksanvisningen är ordagrann, enligt krav, från tillämplig standard: UL/CSA 62841-1. Det här avsnittet innehåller allmänna säkerhetsrutiner för många olika typer av motordrivna verktyg. Alla föreskrifter gäller inte för alla verktyg, och vissa gäller inte för de här verktygen.

Personsäkerhet

- **Var medveten om vad du gör och använd ditt förnuft när du använder ett motor drivet verktyg. Använd inte motordrivna verktyg när du är trött eller påverkad av droger, alkohol eller mediciner.** Att tappa uppmärksamheten eller ögonblick medan du använder motordrivna verktyg kan leda till allvarliga personskador.
- **Använd personlig skyddsutrustning. Bär alltid ögonskydd.** Skyddsutrustning som ansiktsmasker, halkfria skyddsskor, hjälm eller hörselskydd minskar risken för personskador.
- **Kontrollera att omkopplaren är i fränslaget läge innan du ansluter till nätspänningen och/eller batteriet, och innan du plockar upp eller bär med dig verktyget.** Håll inte fingret på avtryckaren medan du bär verktyget och låt inte motordrivna verktyg ligga påslagna – detta kan lätt orsaka olyckor.
- **Ta bort alla justeringsverktyg och skruvnycklar innan du startar det motordrivna verktyget.** Ett justeringsverktyg eller en skruvnyckel som lämnats kvar på en roterande del av det motordrivna verktyget kan orsaka personskador.
- **Sträck dig inte för långt. Stå alltid stadigt och balanserat.** Då har du bättre kontroll över verktyget vid oväntade situationer.
- **Använd lämpliga kläder. Ha inte på dig vida kläder eller smycken. Håll hår, kläder och handskar borta från rörliga delar.** Vida kläder, smycken eller långt hår kan fastna i rörliga delar.
- **Om det finns utrustning för dammsug och dammuppsamling måste sådan utrustning vara ordentligt ansluten och användas på rätt sätt.** Användning av dammsug kan minska dammrelaterade risker.
- **Även om du är van att använda verktyg får du inte bli arrogant så att du ignorerar principerna för säker verktygsanvändning.** En vårdslös åtgärd kan orsaka allvarliga personskador på bräddelen av en sekund.

Användning och skötsel av motordrivna verktyg

- **Använd rätt motordrivet verktyg för uppgiften.** Rätt motordrivet verktyg utför arbetet bättre och säkrare vid verktygets avsedda hastighet.
- **Använd inte det motordrivna verktyget om på/av-knappen inte startar respektive slår på och stänger AV verktyget.**

Alla verktyg där omkopplaren inte fungerar är farliga och måste repareras.

- **Koppla ur kontakten från spänningskällan och/eller ta ut batteriet (om det kan lossas) ur det motordrivna verktyget innan du utför några justeringar, byter tillbehör, eller förvarar några motordrivna verktyg.** Sådana förebyggande säkerhetsåtgärder minskar risken för att det motordrivna verktyget startas oavsiktligt.
- **Förvara motordrivna verktyg som inte används utom räckhåll från barn. Personer som inte är vana vid motordrivna verktyg och som inte har läst den här bruksanvisningen får inte använda verktyget.** Motordrivna verktyg är farliga i händerna på utbildade användare.
- **Underhåll motordrivna verktyg och tillbehör. Kontrollera om det finns några felinställda eller kärvande rörliga delar, om några delar har gått sönder eller något annat tillstånd som kan påverka det motordrivna verktygets funktion. Om det motordrivna verktyget är skadat ska det repareras innan det används igen.** Många olyckor orsakas av motordrivna verktyg som inte underhålls ordentligt.
- **Håll alla skärande verktyg slipade och rena.** Rätt underhållna skärande verktyg med vassa skärande eggar kärvar inte lika lätt och är lättare att kontrollera.
- **Det motordrivna verktyget och dess tillbehör och verktygsbits osv. måste användas i enlighet med dessa anvisningar, med hänsyn tagen till arbetsförhållandena och arbetet som ska utföras.** Användning av motordrivna verktyg i några andra syften än de avsedda kan resultera i en farlig situation.
- **Håll handtag och gripytor torra, rena och fria från olja och fett.** Hala handtag och gripytor ger ingen säker användning eller verktygskontroll i oväntade situationer.

Användning och skötsel av batteridrivna verktyg

- **Ladda endast med laddaren som tillhandahålls av tillverkaren.** En laddare som är lämplig för en typ av batteripaket kan skapa brandrisk när den används med ett annat batteripaket.
- **Använd motordrivna verktyg endast med särskilt utvalda batteripaket.** Om du använder andra batteripaket kan det orsaka risk för personskador och brand.

- **När batterier inte används ska de hållas på avstånd från andra metallföremål som gem, mynt, nycklar, spikar, skruvar eller andra små metallföremål som kan skapa en anslutning från en punkt till en annan.** Att kortsluta batteripolerna genom att sammanföra dem kan orsaka brännskador eller brand.
- **Om batteriet misshandlas kan vätska matas ut från batteriet. Undvik kontakt.** Om du råkar vidröra vätskan, spola med vatten. Om vätskan kommer i kontakt med ögon kontakta vården. Vätska som trycks ut från batteriet kan orsaka irritation eller brännskador.
- **Använd inte ett batteripaket eller ett verktyg som är skadat eller modifierat.** Skadade eller modifierade batterier kan uppvisa oväntat beteende som orsakar brand, explosioner eller risk för skador.
- **Utsätt inte batteripaket eller verktyg för brand eller höga temperaturer.** Exponering för brand eller temperaturer över 265 °F (130 °C) kan orsaka explosioner.
- **Följ alla laddningsanvisningar och ladda inte batteripaketet eller verktyget utanför det temperaturområde som anges i anvisningarna.** Felaktig laddning eller laddning vid temperaturer utanför specifikationen kan skada batteriet och öka risken för brand.

Service

- **Låt en behörig reparatör utföra service på det motordrivna verktyget med endast identiska utbytesdelar.** Detta garanterar att det motordrivna verktygets säkerhet behålls.
- **Utför aldrig service på skadade batterier.** Service på batterier får endast utföras av tillverkaren eller auktoriserade serviceleverantörer.

Särskild säkerhetsinformation

▲ VARNING

Det här avsnittet innehåller viktig säkerhetsinformation som gäller specifikt för dessa verktyg.

Läs dessa försiktighetsåtgärder noggrant innan du använder pressverktygen, så att du minskar risken för elstöt eller andra allvarliga personskador.

SPARA ALLA VARNINGAR OCH ANVISNINGAR SOM REFERENS I FRAMTIDEN!

I verktygsväskan finns ett särskilt utrymme för bruksanvisningen. Förvara bruksanvisningen tillsammans med verktyget, så att operatören alltid har tillgång till den.

Säkerhet för pressverktyget

- **Håll fingrarna och händerna borta från pressverktygen under presscykeln.** Fingar och händer kan krossas, få frakturer eller amputeras om de hamnar mellan redskapen eller mellan dessa komponenter och ett annat föremål.
 - **Försök aldrig att reparera skadade redskap (käftar, pressring, aktuator osv.). Kassera hela det skadade redskapet.** Ett redskap som har svetsats, slipats, borrats eller modifierats på något vis kan spricka under pressning vilket kan orsaka allvarliga kroppsskador. Om inte hela pressverktyget byts kan det leda till komponenthaveri och allvarliga kroppsskador.
 - **Stora krafter uppstår under produktanvändningen – dessa kan bryta av eller kasta iväg delar och orsaka personskador.** Stå på behörigt avstånd under användningen och bär lämplig skyddsutrustning, inklusive ögonskydd.
 - **Använd endast RIDGID pressverktyg med lämpliga RIDGID pressverktyg (käftar, pressring, aktuator osv.).** Andra användningar eller modifieringar av pressverktyg för andra tillämpningar kan skada pressverktyget, skada redskapen och/eller orsaka personskador.
 - **Använd rätt verktyg, redskap och monteringskombinationer.** Felaktiga kombinationer kan leda till en ofullständig fog vilket ökar risken för läckor, utrustningsskador och kroppsskador.
 - **Innan du använder RIDGID® pressverktyg, läs och förstå:**
 - Bruksanvisningen
 - Anvisningarna för redskapet
 - Bruksanvisningen för batteriet/laddaren,
 - Beslagtillverkarens monteringsanvisningar
 - Anvisningarna för all annan utrustning som används tillsammans med det här verktyget,
- Om du inte följer alla anvisningar och varningar finns risk för allvarliga personskador eller skador på egendom.

RIDGID- kontaktinformation

Om du har någon fråga om den här RIDGID®-produkten:

- Kontakta närmaste RIDGID-distributör.
- Besök RIDGID.com för att hitta din lokala RIDGID-kontaktpunkt.
- Kontakta Ridge Tool Technical Service Department på rttechservices@emerson.com. Om du befinner dig i USA eller Kanada ringer du (800) 519-3456.

Beskrivning

Pressverktygen RIDGID® RP 240 och RP 241 tillsammans med lämpliga tillbehör är utformade för att mekaniskt pressa beslag på rör för att skapa vattentäta och permanenta tätningar, t.ex. för rörmokeri- och värmetillämpningar. Det finns även redskap för andra användningar.

När aktiveringsbrytaren på pressverktyget trycks in driver en intern elmotor en hydraulpump som skickar vätska till verktygets cylinder, flyttar kolven framåt och tillämpar kraft på redskapet så att beläggat pressas. Presscykeln tar cirka 5 sekunder. När cykeln börjar deformera ett beslag fortsätter den automatiskt till slutet, även om aktiveringsbrytaren släpps.

Verktygets statuslampor visar saker som felaktig temperatur, låg batterinivå eller underhållsbehov. En arbetslampa tänds när aktiveringsbrytaren trycks in för att lysa upp arbetsområdet. Huvudet kan roteras för att komma åt bättre i trånga utrymnen.

Verktygen levereras med en tygögla som kan användas med lämpliga redskap som axelremmar eller upphängningslinor.

Pressverktygen innefattar trådlös Bluetooth®-teknik för att möjliggöra anslutning till smarttelefoner och surfplattor. *Se avsnittet "Bluetooth-funktioner (trådlös dataöverföring)" för detaljer.*



Figur 1 – RIDGID RP 240 Pressverktyg och Compact Series-käft

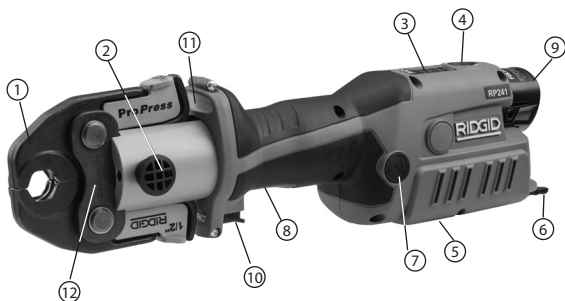

Figur 2 – RIDGID RP 241 Pressverktyg och Compact Series-käft

Bluetooth®-märket och logotyperna är registrerade varumärken som ägs av Bluetooth SIG, Inc. och all användning av dessa varumärken av Emerson Electric Co. sker under licens. Övriga varumärken och handelsbeteckningar tillhör respektive ägare.

#	Beskrivning
1	Käftsats i saxstil
2	Redskapets monteringsstift
3	Verktygsstatuslampor
4	PÅ/AV-knapp
5	Varningsskylt (RP 241 Undersida)
6	Tygögla
7	Tryckavlastningsknapp (RP 240 bortsida)
8	Handtag
9	Batteri
10	Korreglage (Run)
11	Arbetslampa (lysdiod)
12	Käftens sidoplatta

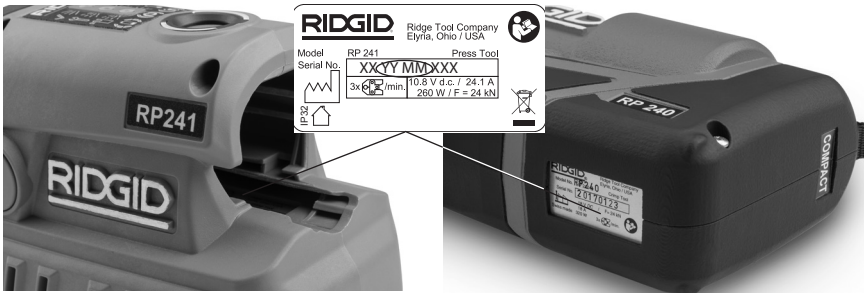

Figur 3 – Maskinens serienummer – inringade siffror anger år och månad för tillverkningen. (YY = år, MM = månad).

Styrning	Märkning	Beskrivning
PÅ/AV-knapp		Huvudverktygets strömbrytare (1 = PÅ, 0 = AV). PÅ: Håll in knappen tills lampan tänds, <i>se figur 5</i> – verktygets statuslampor AV: Håll in knappen tills lampan släcks Verktyget stängs av automatiskt om det inte används på tio (10) minuter.
Körreglage (Run)	–	Tryck in för att starta presscykeln. Att släppa brytaren stoppar inte verktyget när det har låsts i läge. Detta garanterar konsekvent och upprepningsbar styrka i pressfogen.
Tryckavlastningsknapp		Gör att verktyget kan släppas utan att slutföra pressningen- Om det används är pressanslutningen inte slutförd och måste upprepas
Redskapets monteringsstift	–	Håller redskapet på verktyget. Måste sättas i helt för att verktyget ska fungera.

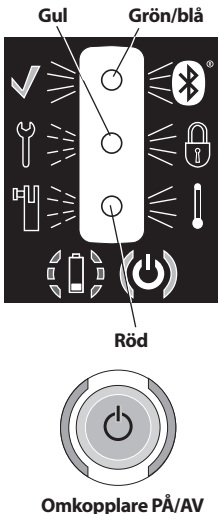

Figur 4 – Reglagetabell



Ikön	Fast ljus	Blinkande ljus	Beskrivning
	Grön		Pressen slutförd. Ljuset på i 10 s eller tills körreglaget trycks in igen.
	Blå		Bluetooth anslutet. <i>Se avsnittet Bluetooth-funktioner.</i>
		Gul	Anger att serviceintervallet närmar sig. Börjar 2 000 cykler innan serviceintervallet infaller (30 000 cykler). Verktyget kan användas, men verktyget läses efter serviceintervallet (32,000).
	Gul		Verktyget har låsts. Det har slutfört serviceintervallet (32 000 cykler) och kräver service. Fel på verktyget. Ta ur batteriet och sätt i det igen. Om det fortfarande är på, lämna in verktyget på service.
		Röd	Redskapets fäststift är inte helt isatt.
	Röd		Verktyget och/eller batteriet är utan för det specificerade temperaturområdet. För verktyget och batteriet till rätt drifttemperaturområde.
	Grön		Verktyg PÅ, klart att använda.
		Röd	Låg batterinivå. Verktyget fungerar inte. Ladda batteriet/sätt i ett fulladdat batteri.

Figur 5 – Verktygsstatuslampor

Specifikationer

	RP 240 Pistolpressverktyg	RP 241 Ledningspressverktyg
Redskap	RIDGID® Compact Series	RIDGID® Compact Series
Motor:		
Spänning.....	10,8 V DC	
Strömstyrka	24,1 A	
Effekt.....	260 W	
Kolvkraft.....	5 400 lbs. (24 kN)	5 400 lbs. (24 kN)
Huvudrotation.....	180°	180°
Arbetscykel.....	3 pressningar  /min.	3 pressningar  /min.
Batteri.....	12 V laddningsbart litiumjonbatteripaket (RIDGID RB-1200-serien)	
Bluetooth-räckvidd.....	33 ft. (10 m)	
Kapslingsklass.....	IP32	
Tillåten luftfuktighet	80 % maximalt	
Drifttemperatur.....	15 °F till 122 °F (-10 °C till 50 °C)	
Vikt.....	4.87 lbs. (2,21 kg)	4.72 lbs. (2,14 kg)
(Inget batteri/redskap)		
Mått.....	10.6 tum x 2.9 tum x 8.7 tum	13.4 tum x 3.4 tum x 4.4 tum
	270 mm x 74 mm x 221 mm	340 mm x 86 mm x 112 mm

Standardutrustning

Se RIDGID-katalogen för uppgifter om levererad utrustning med specifika katalognummer.

OBS Systemkonstruktören och/eller installatören ansvarar för val av lämpliga material och sammanfogningsmetoder. Gör alltid en noggrann utvärdering av den specifika servicemiljön, inklusive den kemiska miljön och servicetemperaturen innan någon installation påbörjas. Rådgör med tillverkaren av pressbeslagsystemet vid val av utrustning.

Inspektion före användning

⚠ VARNING



Kontrollera pressverktyget dagligen före varje användningstillfälle och åtgärda eventuella problem för att minska risken för allvarliga personskador från elstötar, krosskador, redskapsfel eller andra orsaker och för att förhindra skador på verktyget.

1. Ta ut batteriet från verktyget.
2. Rengör olja, fett eller smuts från utrustningen, särskilt handtag och reglage. Det här underlättar inspektion och hjälper till att hindra att verktyget eller reglagen glider ur ditt grepp.
3. Inspektera pressverktyget avseende:
 - Korrekt montering, underhåll och komplett.
 - Trasiga, slitna, saknade, felinriktade eller kärvande delar. Bekräfta att tygöglan är i gott skick.
 - Smidig rörelse hos redskapets fästapp mellan helt öppet och helt stängt läge. Tappen sa låsas i varje läge. Bekräfta att aktiveringsbrytaren rör sig fritt och inte kärvar eller fastnar.
 - Alla varningsetiketter ska finnas på plats och vara läsliga. *Se figur 6.*
 - Alla andra tillstånd som kan förhindra säker och normal drift.

Använd inte pressverktyget förrän eventuella problem har reparerats.
4. Inspektera och underhåll verktygens redskap enligt anvisningarna. Ta bort redskapet från verktyget. Bekräfta att redskapen är i gott skick och tydligt märkta med användningsområde.

- Utför inspektion och underhåll av all annan utrustning enligt anvisningarna och kontrollera att allt fungerar korrekt.

- Stäng redskapets monteringsstift helt. Stiftet måst stängas helt för att förhindra skador under användning.

Anvisningar för inställning och användning

⚠ VARNING



Håll fingrarna och händerna borta från verktygsredskapen under presscykeln. Fingrar och händer kan krossas, få frakturer eller amputeras i redskapet eller verktyget eller mellan redskapet, arbetsstycket och andra föremål.

Stora krafter uppstår under produktanvändningen – dessa kan bryta av eller kasta iväg delar och orsaka personskador. Stå på behörigt avstånd under användningen och bär lämplig skyddsutrustning, inklusive ögonskydd.

Använd rätt verktyg, redskap och monteringskombinationer. Felaktiga kombinationer kan leda till en ofullständig fog vilket ökar risken för läckor, utrustningsskador och kroppsskador.

Följ anvisningarna för inställning och användning för att minska risken för personskador orsakade av krossning och andra orsaker samt för att förhindra skador på verktygen.

- Se till att det finns ett lämpligt arbetsområde tillgängligt (se allmänna säkerhetsregler). Använda på en plats utan hinder som är plan, stabil och torr. Använd inte verktyget om du står i vatten.
- Inspektera arbetet som ska göras och välj rätt RIDGID-verktyg och redskap för tillämpningen enligt specifikationerna. Att använda fel utrustning för en tillämpning kan orsaka kroppsskador, skada verktyget och orsaka ofullständiga anslutningar.
- Kontrollera att all utrustning har inspekterats och inställts enligt anvisningarna.

Ta bort/installera ett redskap

- Ta ut batteriet från verktyget.
- Öppna redskapets monteringsstift helt. Ta bort/sätt dit det aktuella redskapet (figur 6).



Figur 6 – Redskapets monteringsstift

Förbereda anslutning

OBS De här anvisningarna är generella metoder för flera typer av pressverktygsredskap. Följ alltid de specifika anvisningarna för det pressverktygsredskap som används samt beslagstillverkarens specifika monteringsanvisningar för att minska risken för defekta pressanslutningar och omfattande egendomsskador.

- Förbered anslutningen enligt beslagstillverkarens anvisningar.
- Se till att du har torra händer och sätt i ett fulladdat batteri i verktyget. Tryck in PÅ/AV-knappen en gång för att slå på verktyget. Den gröna lampan på PÅ/AV-knappen ska tändas för att indikera att verktyget är klart att använda. Se figur 5 – Verktygets statuslampor för eventuella andra lampor
Obs! Verktyget stängs av automatiskt om det inte används på tio (10) minuter.

Pressa ett beslag med typiska saxkäftar

- Kläm ihop käftarmarna för att öppna käftarna.
- Placera de öppna käftarna runt beslaget (figur 7). Rikta in käftens pressprofil efter beslagets kontur enligt anvisningarna i beslagstillverkarens installationsanvisningar. Lossa käftarmarna för att stänga käftarna runt beslaget. Häng inte käftsatsen från beslaget. Verktyget kan råka falla och orsaka allvarliga skador eller dödsfall.



Figur 7 – Placera käftar av saxstål runt beslaget

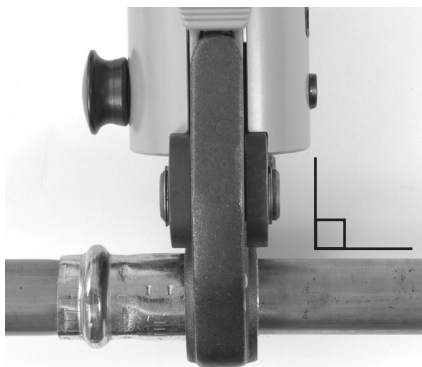

Figur 8 – Käftarna vinkelräta mot beslaget

3. Bekräfta att käftan är korrekt placerad och vinkelrät mot beslaget. Håll fingrar och händer borta från käftarna för att undvika krosskador i käftarna eller mellan käftarna och omgivningen.

Tryck ner aktiveringsbrytaren (figur 1/2). När verktygs-cykeln börjar och rullarna kommer i kontakt med käftarmarna låses verktyget i läge och slutför cykeln automatiskt. Att släppa brytaren stoppar inte verktyget när det har låsts i läge. Detta garanterar konsekvent och upprepbar fogstyrka.

Om verktyget måste tas bort innan en anslutning har slutförts, tryck in tryckfrigöringsknappen (figur 1/2). När frigöringsknappen trycks in är pressningen INTE slutförd och anslutningen måste pressas igen för att garantera slutförande. Om det uppstår fel på verktyget under drift, använd den här metoden.

4. Släpp aktiveringsbrytaren.
5. Kläm ihop käftarmarna för att öppna käftarna.
6. Ta bort käftan från beslaget. Undvik vassa kanter som kan ha bildats på beslaget under pressningen.
7. När åtgärden har slutförts, tryck ner på/av-knappen för att stänga av verktyget. Ta bort batteriet från verktyget.

Pressa ett beslag med en typisk aktuator och pressringsats

1. Öppna ringen och placera den runt beslaget. Rikta in ringens pressprofil efter beslagets kontur enligt *instruktionerna i beslagstillverkarens installationsanvisningar*. Släpp ringen så att den sluts runt beslaget.
2. Kontrollera att rätt aktuator sitter i verktyget. Kläm ihop aktuatorarmarna för att öppna aktuatorspetsarna. Rikta in aktuatorspetsarna efter ringfickorna. Lossa aktuatorarmarna och sätt i aktuatorspetsarna helt i ringfickorna. Om aktuatorspetsarna riktas in fel i ringfickan kan det skada ringen eller aktuatoren under pressningen. Häng inte verktyget och aktuatoren från pressringen. Verktyget kan falla oväntat och orsaka allvarliga kroppsskador eller dödsfall.
3. Bekräfta att ringen sitter rätt och inriktad efter beslaget. Håll fingrar och händer borta från aktuator och ringen för att undvika krosskador i beslaget eller mellan beslaget och omgivningarna.

Tryck ner aktiveringsbrytaren. När verktygs-cykeln börjar och rullarna kommer i kontakt med käftarmarna låses verktyget i läge och slutför cykeln automatiskt. Att släppa brytaren stoppar inte verktyget när det väl har låsts i läge. Detta säkerställer konsekvent, upprepbar pressfoghållbarhet.

Om verktyget måste tas bort innan ett beslag har slutförts, tryck ner frigöringsknappen (figur 1/2). När frigöringsknappen trycks in är pressningen INTE slutförd och beslaget måste pressas igen för att garantera att den är slutförd. Om det uppstår fel på verktyget under drift, använd den här rutinen.



Figur 9 – Sätta dit pressringen på beslaget



Figur 10 – Fästa aktuatoren på pressringen

- Släpp aktiveringsbrytaren.
- Kläm ihop aktuatorarmarna för att öppna aktuatoren. Ta bort aktuatoren från beslaget.
- Ta bort ringen från beslaget. Undvik vassa kanter som kan ha bildats på beslaget under pressningen.
- När åtgärden har slutförts, tryck ner på/av-knappen för att stänga av verktyget. Ta bort batteriet från verktyget.

Inspektera pressanslutningen

- Inspektera pressverktyget avseende:
 - Full isättning av röret i belaget.
 - Kraftig felinriktning av rören. En liten mängd felinriktning i en pressanslutning anses normalt.
 - Felaktig beslagsinriktning med beslagets kontur. Förvridd eller deformerat beslag.
 - Eventuella andra problem enligt beslagstillverkaren. Detta kan innefatta borttagning av en styrning eller dekal (används för att indikera att anslutningen inte ännu har pressats).

Bluetooth®-märket och logotyperna är registrerade varumärken som ägs av Bluetooth SIG, Inc. och all användning av dessa varumärken av Emerson Electric Co. sker under licens. Övriga varumärken och handelsbeteckningar tillhör respektive ägare. iOS är ett registrerat varumärke som tillhör Apple Inc. Android- och Android-logotypen är varumärken som tillhör Google Inc.

Om du hittar några problem ta bort förskrivningen och installera en ny anslutning.

- Testa anslutningen i enlighet med anvisningarna från anslutningskontaktens tillverkare, normal praxis samt tillämpliga standarder.

Bluetooth-funktioner (trådlös dataöverföring)

Pressverktygen RIDGID® RP 240 och RP 241 inkluderar trådlös Bluetooth®-teknik som tillåter trådlös dataöverföring till kompatibla smarttelefoner eller plattor ("enheter") som kör iOS- eller Android-operativsystem.

- Hämta den lämpliga RIDGID®-appen till din enhet på RIDGID.com/apps eller i Google Play Store eller Apple App Store.
- När verktyget är på kan en enhet med trådlös Bluetooth-teknik hitta och parkoppla med pressverktyget.
- I enhetens Bluetooth-inställningar väljer du önskat RIDGID-verktyg. Se enhetens anvisningar för specifik information om hur du ansluter med trådlös Bluetooth-teknik. När du är ansluten lyser den blå statuslampan på verktyget.

Efter den inledande parkopplingen ansluter de flesta enheter automatiskt till verktygen när den trådlösa Bluetooth-tekniken har aktiverats och är inom räckvidden. Pressverktygen ska vara mindre än 33 ft. (10 m) från enheten som ska kännas av. Eventuella hinder mellan verktyget och enheten kan minska driftäckvidden.

- Följ appens anvisningar för korrekt användning. Bland annat övervakar appen verktygscyklerna.
- Den trådlösa dataöverföringen stängs av när pressverktyget stängs av. Stäng av den trådlösa Bluetooth-enheten för att minska tömningen av batteriet.

Användning i kallt väder

När temperaturen faller tjocknar hydraulvätskan och batteriets kapacitet minskar. För att minska risken för felaktig drift fungerar RP 240 och RP 241 inte utanför det specificerade temperaturområdet som anges av verktygens statuslampor (figur 5).

När omgivningsförhållandena ligger utanför det specificerade temperaturområdet ska verktyget och batterierna förvaras i ett tempererat område tills de kan användas.

Förvaring

Ta ut batteriet ur verktyget. Förvara pressverktyget och batteriet i väskan. Undvik förvaring i stark värme eller kyla. Verktyget kan inte slås på utanför det specificerade området. Detta indikeras med verktygets statuslampor (se figur 5).

⚠ VARNING Förvara verktyget på en torr, säker och låst plats utom räckhåll för barn och personer som är obekanta med pressverktyg. Verktyget är farligt om det används av ovana användare.

Underhåll

⚠ VARNING

Kontrollera att batteriet är urtaget ur verktyget innan du utför underhåll eller gör några justeringar.

Rengöring och smörjning

1. Torka av elverktygets utsida dagligen med en ren och torr trasa.
2. Inspektera redskapets fäststift och smörjstiftet med silikonsmörjmedel efter behov.
3. Kontrollera returfrädrarna i redskapen vid varje användning. Redskapen ska öppnas och stängas smidigt med endast lätt fingerkraft.

Obligatoriskt underhåll på oberoende RIDGID-servicecenter

Pressverktygen RP 240 och RP 241 ska få regelbunden service vid givna intervall på ett oberoende RIDGID-servicecenter för att säkerställa korrekt drift. Detta anges med en statuslampa på verktyget (se figur 5).

Felsökning

SYMPTOM	TÄNKBAR ORSAK	LÖSNING
Verktyget startar inte när PÅ/AV-knappen trycks in.	Batteriet är helt urladdat eller trasigt. Batteriet har inte satts in ordentligt i verktygets handtag.	Sätt in ett fulladdat batteri/ladda om batteriet. Kontrollera att batteriet är ordentligt insatt.
Redskapet har låsts fast på beslaget.	Pressen slutfördes inte helt.	Tryck på tryckfrigöringsknappen för att avlägsna käftarna från beslaget. Inspektera och pressa om beslaget.
De pressade förbanden som skapas är inte fullständiga.	Fel käftar för rörstorleken eller materialet har använts. Verktyget var inte rätt placerat i förhållande till röret.	Montera rätt redskap. Gör om fogen med nytt beslag och ett nytt rör. Se till att verktyget har rätt vinkel mot röret.
	Redskapets presskontur var inte inriktad efter beslagets kontur.	Gör om fogen med ett nytt rör och ett nytt beslag. Se till att redskapets presskontur är inriktad efter beslagets kontur.
	Verktyget behöver repareras.	Se kontaktuppgifter för närmaste oberoende RIDGID-serviceverkstad.
Olja läcker ut från verktyget.	Tätningsproblem eller mekaniska problem.	Se kontaktuppgifter för närmaste oberoende RIDGID-serviceverkstad.
Motorn är igång men verktyget slutför inte en arbetscykel.	Låg oljenivå.	
Verktyget stannar under drift.	Låg oljenivå.	

Se figur 5 för verktygsstatuslampor.

Service och reparationer

⚠ VARNING

Felaktigt utförd service eller reparation kan göra maskinen osäker att använda.

Service och reparationer på pressverktyget RP 240 och RP 241 måste utföras av ett oberoende RIDGID-servicecenter för pressverktyg.

Information om närmaste oberoende RIDGID-servicecenter eller svar på frågor om service eller reparationer hittar du i *kontaktuppgifterna* i den här handboken.

Extrautrustning

⚠ VARNING

Minska risken för allvarliga personskador genom att endast använda utrustning som är särskilt konstruerad och rekommenderas för användning med pressverktygen RIDGID RP 240 och RP 241, t.ex. de som anges nedan.

RP 240 Pressverktyg

Katalognr	Beskrivning
57418	RP 240 Batteri pressverktyg, endast verktyg
57423	Bärväska, RP 240

RP 241 Pressverktyg

Katalognr	Beskrivning
57288	RP 241 Batteri pressverktyg, endast verktyg
57393	Bärväska, RP 241

Batteripaket

Katalognr	Modell	Kapacitet
55183	RB-1225	12 V 2,5 Ah litiumjon

Batteriet fungerar med alla katalognummer RBC-121 batteriladdare.

RBC-121 Laddare och sladdar

Katalognr		Område	Kontakttyp
55193	Laddare	USA, Kanada och Mexiko	A
55198	Laddare	Europa	C
55203	Laddare	Kina	A
55208	Laddare	Australien och Latinamerika	I
55213	Laddare	Japan	A
55218	Laddare	Storbritannien	G
44798	Laddarsladd	Nordamerika	A
44808	Laddarsladd	Europa	C
44803	Laddarsladd	Kina	A
44813	Laddarsladd	Australien och LA	I
44818	Laddarsladd	Japan	A
44828	Laddarsladd	Storbritannien	G

Ridge Tool Company tillhandahåller pressredskap för Compact-serien som är utformade specifikt för att användas tillsammans med RIDGID Compact pressverktyg. Använd endast redskap som är specifikt utformade för att pressa det beslagsystem som du installerar. En fullständig lista över RIDGID-utrustning för dessa verktyg finns i Ridge Tool Catalog på webben på RIDGID.com eller se *Kontaktuppgifter*.

Bortskaffande

Delar av de här verktygen innehåller värdefulla material och kan återvinnas. Det finns företag som specialiserar sig på återvinning på lokal nivå. Kassera komponenterna i enlighet med alla gällande bestämmelser. Kontakta de lokala avfallshanteringsmyndigheterna för mer information.



För EG-länder: Elektrisk utrustning får inte kastas i hushållssoporna!

Enligt EU-direktivet 2012/19/EU om avfall som utgörs av eller innehåller elektriska eller elektroniska produkter måste elektrisk utrustning som inte längre kan användas samlas in separat och bortskaffas på ett miljömässigt korrekt sätt.

Elektromagnetisk kompatibilitet (EMC)

Termen elektromagnetisk kompatibilitet avser produktens förmåga att fungera väl i en omgivning där elektromagnetisk strålning och elektrostatiska urladdningar förekommer, utan att orsaka elektromagnetiska störningar hos annan utrustning.

OBS De här verktygen uppfyller alla tillämpliga EMC-standarder. Dock kan det inte uteslutas att de kan orsaka störningar i andra enheter. Alla EMC-relaterade standarder som har testats anges i verktygets teknisk dokumentation.

FCC/ISED-meddelande

Enheten uppfyller del 15 i FCC-reglerna. Drift får ske under följande två villkor:

1. Den här enheten får inte orsaka skadliga störningar.
2. Den här enheten måste godta alla mottagna störningar, inklusive störningar som kan orsaka oönskad funktion.

Modifieringar som inte uttryckligen godkänts av företaget kan upphäva användarens behörighet att använda utrustningen.

Utrustningen har testats och visat sig uppfylla gränserna för en digital enhet klass A, enligt del 15 i FCC-reglerna. Dessa gränser är utformade för att ge rimligt skydd mot skadliga störningar i bostadsinstallationer.

Den här utrustningen genererar, använder och kan avge radiofrekvensenergi, och om utrustningen inte installeras och används i enlighet med anvisningarna kan den orsaka skadliga störningar i samband med radiokommunikation.

Det finns dock inga garantier för att störningar inte kan uppstå i en viss installation. Om utrustningen orsakar skadliga störningar för radio- eller TV-mottagning, vilket kan testas genom att slå på och stänga av utrustningen rekommenderas användaren att försöka korrigera störningarna med en av följande metoder:

- Rikta om eller flytta mottagarantennen (radio/TV).
- Öka avståndet mellan utrustningen och mottagaren.
- Rådgör med återförsäljaren eller en erfaren radio/tv-tekniker.

Den här produkten uppfyller de kanadensiska ICES-003 klass A-specifikationerna.

Se deklarationsetiketten på verktyget.

RP 240/RP 241

Presseværktøjer RP 240/RP 241



⚠ ADVARSEL!

Læs denne brugervejledning grundigt, før du bruger dette værktøj. Det kan medføre elektrisk stød, brand og/eller alvorlig personskade, hvis indholdet i denne vejledning ikke læses og følges.

Presseværktøjer RP 240/RP 241

Skriv produktets serienummer, som du finder på mærkepladen, nedenfor, og sørg for at gemme det.

Serient.

Indholdsfortegnelse

Sikkerhedssymboler	127
Generelle sikkerhedsregler	127
Sikkerhed i arbejdsområdet	127
Elektrisk sikkerhed	127
Personlig sikkerhed	128
Anvendelse og vedligeholdelse af maskinværktøj	128
Anvendelse og vedligeholdelse af batteridrevet værktøj	129
Service	129
Specifik sikkerhedsinformation	129
Sikkerhed i relation til presseværktøjet	129
Kontaktoplysninger til RIDGID	130
Beskrivelse	130
Specifikationer	132
Standardudstyr	133
Eftersyn før brug	133
Anvisninger for opsætning og drift	133
Afmontering/montering af tilbehør	134
Forberedelse af forbindelse	134
Presning af en fitting med almindelige saksekæber	134
Presning af en fitting med et almindeligt aktuator- og presseringsæt	135
Kontrol af den pressede forbindelse	136
Bluetooth-funktioner(trådløs dataoverførsel)	136
Anvendelse i koldt vejr	137
Opbevaring	137
Vedligeholdelse	137
Rengøring og smøring	137
Påkrævet service hos et selvstændigt RIDGID servicecenter	137
Fejlfinding	138
Service og reparation	138
Ekstraudstyr	138
Bortskaffelse	139
Elektromagnetisk kompatibilitet (EMC)	139
FCC/ISED-erklæring	139
EF-overensstemmelseserklæring	Bagside indvendigt

*Oversættelse af den originale brugsanvisning

Sikkerhedssymboler

I denne brugervejledning og på selve produktet anvendes sikkerhedssymboler og signalord til at udkommunikere vigtige sikkerhedsoplysninger. Dette afsnit indeholder yderligere oplysninger om disse signalord og symboler.



Dette er symbolet for en sikkerhedsmeddelelse. Symbolet bruges til at gøre dig opmærksom på en potentiel fare for personskade. Overhold alle sikkerhedsmeddelelser, der efterfølger dette symbol, for at undgå mulig personskade eller dødsfald.



FARE angiver en farlig situation, som vil resultere i død eller alvorlig personskade, hvis den ikke undgås.



ADVARSEL angiver en farlig situation, som kan resultere i død eller alvorlig personskade, hvis den ikke undgås.



FORSIGTIG angiver en farlig situation, som kan resultere i mindre eller moderat personskade, hvis den ikke undgås.



BEMÆRK angiver oplysninger, der vedrører beskyttelse af ejendom.



Dette symbol betyder, at du skal læse brugervejledningen grundigt, før du anvender udstyret. Brugervejledningen indeholder vigtige oplysninger om sikker og korrekt brug af udstyret.



Dette symbol betyder, at du altid skal bære sikkerhedsbriller med sideværn eller beskyttelsesbriller, når du håndterer eller anvender dette udstyr, for at nedsætte risikoen for øjenskader.



Dette symbol angiver, at der er risiko for at hænder, fingre og andre kropsdele bliver mast.



Dette symbol angiver, at der er risiko for elektrisk stød.

Generelle sikkerhedsregler*

ADVARSEL

Læs alle sikkerhedsadvarsler og -anvisninger. Det er risiko for elektrisk stød, brand og/eller alvorlig personskade, hvis advarslerne og anvisningerne ikke følges.

GEM ALLE ADVARSLER OG ANVISNINGER TIL SENERE BRUG!

Sikkerhed i arbejdsområdet

- **Hold arbejdsområdet rent og godt oplyst.** Rodede eller mørke områder øger risikoen for ulykker.
- **Brug ikke maskinværktøjer i eksplosive omgivelser, som f.eks. ved tilstedeværelse af brændbare væsker, gasser eller støv.** Maskinværktøjer danner gnister, som kan antænde støv eller dampe.
- **Hold børn og uvedkommende på afstand, når et maskinværktøj bruges.** Du kan miste kontrollen, hvis du bliver distraheret.
- **Maskinværktøjets stik skal passe til stikkontakten. Foretag aldrig ændringer af stikket på nogen måde. Brug ikke adapterstik sammen med jordede (stelforbundne) maskinværktøjer.** Uændrede stik og passende stikkontakter nedsætter risikoen for elektrisk stød.
- **Undgå kropskontakt med jordede eller stelforbundne overflader, som f.eks. rør, radiatorer, komfurer og køleskabe.** Der er en øget risiko for elektrisk stød, hvis din krop har jord-/stelforbindelse.
- **Udsæt ikke maskinværktøjer for regn eller våde forhold.** Hvis der trænger vand ind i maskinværktøjet, øges risikoen for elektrisk stød.
- **Håndter ledningen korrekt. Brug aldrig ledningen til at bære, trække eller afbryde maskinværktøjet. Hold ledningen væk fra varme, olie, skarpe kanter og bevægelige dele.** Beskadigede eller sammenfildrede ledninger øger risikoen for elektrisk stød.

* Teksten, der er brugt i afsnittet Generelle sikkerhedsregler i denne vejledning, er overtaget ordret fra den relevante norm UL/CSA 62841-1. Dette afsnit indeholder information om generel sikkerhedspraksis for mange forskellige typer maskinværktøj. Ikke alle forholdsregler gælder for hvert eneste værktøj, og nogle gælder ikke for disse værktøjer.

- **Anvend en forlængerledning, der er egnet til udendørs brug, når et maskinværktøj anvendes udendørs.** Anvendelse af en ledning, der er egnet til udendørs brug, nedsætter risikoen for elektrisk stød.
- **Brug en strømkilde med fejlstrømsafbryder, hvis et maskinværktøj absolut skal anvendes et fugtigt sted.** Brugen af en fejlstrømsafbryder nedsætter risikoen for elektrisk stød.

Personlig sikkerhed

- **Vær opmærksom, hold øje med det, du foretager dig, og brug almindelig sund fornuft ved anvendelse af et maskinværktøj.** Anvend ikke et maskinværktøj, når du er træt eller påvirket af stoffer, alkohol eller medicin. Et øjeblik uopmærksomhed, mens du bruger maskinværktøjer, kan resultere i alvorlig personskade.
- **Brug personligt beskyttelsesudstyr. Brug altid beskyttelsesbriller.** Beskyttelsesudstyr, som f.eks. støvmaske, skridsikkert sikkerhedsfodtøj, hjelm eller høreværn, der benyttes under de relevante forhold, vil begrænse personskaderne.
- **Forebyg utilsigtet start. Kontrollér, at kontakten er slået fra (OFF), inden strømkilden og/eller batterienheden tilsluttes, værktøjet samles op eller transporteres.** Det øger risikoen for ulykker at bære maskinværktøjer med fingeren på kontakten eller at strømføde maskinværktøjer, hvor kontakten er slået til (ON).
- **Fjern eventuelle justeringsnøgler eller tænger, inden maskinværktøjet tændes.** En tang eller nøgle, der er forblevet fastgjort til en roterende del på maskinværktøjet, kan forårsage personskade.
- **Brug ikke værktøjet i u hensigtsmæssige arbejdsstillinger. Hav altid ordentligt fodfæste og god balance.** Dette giver bedre kontrol over maskinværktøjet i uventede situationer.
- **Brug fornuftigt arbejdstøj. Bær ikke løstsiddende tøj eller smykker. Hold hår, tøj og handsker væk fra bevægelige dele.** Løst tøj, smykker eller langt hår kan blive fanget i bevægelige dele.
- **Sørg for, at støvudsugnings- og opsamlingsenheder er tilsluttet og anvendes korrekt, hvis der er mulighed for tilslutning af disse.** Anvendelse af støvsugning kan mindske de støvrelaterede farer.

- **Lad ikke den familiaritet, der følger med hyppig anvendelse af værktøjer, få dig til at blive selvbeholdelig og ignorere sikkerhedsprincipperne for værktøjer.** En skødesløs handling kan medføre alvorlig personskade i løbet af et splitsekund.

Anvendelse og vedligeholdelse af maskinværktøj

- **Forsøg ikke på at forcere maskinværktøjet. Brug det korrekte maskinværktøj til anvendelsesformålet.** Det korrekte maskinværktøj udfører opgaven bedre og mere sikkert i den hastighed, som det er konstrueret til.
- **Brug ikke maskinværktøjet, hvis det ikke kan tændes og slukkes med kontakten.** Et maskinværktøj, som ikke kan styres med kontakten, er farligt og skal repareres.
- **Afbryd stikket fra strømkilden og/eller tag batterienheden ud (såfremt udtage- lig) af maskinværktøjet, inden der foretages justeringer, skiftes tilbehør eller maskinværktøjet lægges til opbevaring.** Disse forebyggende sikkerhedsforanstaltninger nedsætter risikoen for utilsigtet start af maskinværktøjet.
- **Opbevar inaktive maskinværktøjer, så de er utilgængelige for børn, og lad ikke personer, der ikke er fortrolige med brugen af maskinværktøjet eller disse anvisninger, bruge værktøjet.** Maskinværktøjer er farlige i hænderne på uerfarne brugere.
- **Vedligehold maskinværktøjer og tilbehør. Kontrollér, om bevægelige dele er fejljusteret eller binder samt om der er ødelagte dele eller andre forhold, som kan påvirke maskinværktøjets funktion. Hvis maskinværktøjet er beskadiget, skal det repareres inden brug.** Mange ulykker skyldes dårligt vedligeholdt maskinværktøjer.
- **Hold skæreværktøjer skarpe og rene.** Det er mindre sandsynligt, at skæreværktøjer med skarpe skær binder, når de er korrekt vedligeholdt, og de er nemmere at styre.
- **Anvend maskinværktøj, tilbehør, indsats osv. i overensstemmelse med disse anvisninger og under hensyntagen til arbejdsforholdene og det arbejde, der skal udføres.** Hvis maskinværktøjet anvendes til andre formål, end hvad det er beregnet til, kan det medføre farlige situationer.

- **Hold håndtag og gribeblader tørre, rene og fri for olie og fedt.** Glatte håndtag og gribeblader hindrer sikker håndtering og kontrol over værktøjet i uventede situationer.

Anvendelse og vedligeholdelse af batteridrevet værktøj

- **Foretag kun opladning med den oplader, som producenten har angivet.** En oplader, som er beregnet til én type batteri, kan udgøre en brandfare, hvis den anvendes til et andet batteri.
- **Brug kun maskinværktøjer med batterienheder, som er beregnet til dem.** Hvis der anvendes andre batterienheder, kan der opstå fare for personskaade og brand.
- **Når et batteri ikke er i brug, skal det holdes på afstand af andre metalgenstande, som f.eks. papirclips, mønter, nøgler, søm, skruer eller andre små metalgenstande, som kan være strømløsende fra en pol til en anden.** Hvis batteripolerne kortsluttes, kan det forårsage forbrændinger eller brand.
- **Ved forkert håndtering kan batteriet afgive væske – undgå at komme i kontakt hermed.** Skyl med vand, hvis du ved et uheld kommer i kontakt med væsken. Hvis væsken kommer i øjnene, skal du søge læge. Batterivæske kan forårsage hudirritation eller forbrændinger.
- **Brug ikke en batteripakke eller et værktøj, der er beskadiget, eller hvor der er foretaget ændringer.** Beskadigede eller modificerede batterier kan reagere uforudsigeligt og resultere i brand, eksplosion eller risiko for personskaade.
- **Udsæt ikke et batteri eller værktøj for ild eller meget høje temperaturer.** Ved udsættelse for ild eller temperaturer over 265°F (130° C) er der eksplosionsfare.
- **Følg alle opladningsanvisninger, og undlad at oplade batteriet eller værktøjet ved temperaturer, der ligger uden for det temperaturområde, der er angivet i anvisningerne.** Opladning på forkert vis eller ved temperaturer, der ligger uden for det angivne område, kan beskadige batteriet og øge risikoen for brand.

Service

- **Få dit maskinværktøj serviceeret af en uddannet reparatør, som kun bruger identiske reservedele.** Dette vil sikre, at maskinværktøjets sikkerhed opretholdes.
- **Der må aldrig udføres servicearbejde på beskadigede batteripakker.** Servicearbejde på batteripakker må kun udføres af producenten eller autoriserede serviceudbydere.

Specifik sikkerhedsinformation

⚠ ADVARSEL

Dette afsnit indeholder vigtig sikkerhedsinformation, der gælder specifikt for disse værktøjer.

Læs disse forholdsregler nøje, før du bruger presseværktøjerne, for at nedsætte risikoen for elektrisk stød eller anden form for alvorlig personskaade.

GEM ALLE ADVARSLER OG ANVISNINGER TIL SENERE BRUG!

I transporttasken til værktøjet er der et opbevaringsrum til denne vejledning, så den kan opbevares sammen med værktøjet og altid er klar til, at operatøren kan bruge den.

Sikkerhed i relation til presseværktøjet

- **Hold fingre og hænder væk fra pressetilbehøret under presningen.** Dine fingre eller hænder kan blive knust, brækket eller amputeret, hvis de kommer i klemme i tilbehøret eller mellem disse komponenter og andre genstande.
- **Gør aldrig forsøg på at reparere pressetilbehør (kæber, pressering, aktuator osv.). Kassér alt det beskadigede tilbehør.** Tilbehør, der er blevet svejset, slebet, boret i eller ændret på nogen måde, kan gå i stykker under presningen og forårsage alvorlig personskaade. Det kan medføre komponentsvigt og alvorlig personskaade, hvis det komplette pressetilbehør ikke udskiftes.
- **Der genereres stor kraft under anvendelsen af værktøjet, som kan medføre, at dele brækker af eller kastes ud og forårsager personskaade.** Stå i sikker afstand

under anvendelsen, og anvend passende sikkerhedsudstyr, herunder beskyttelsesbriller.

- **Anvend udelukkende presseværktøjer fra RIDGID med passende pressetilbehør fra RIDGID (kæber, pressering, aktuator osv.).** Andre former for anvendelse eller ændring af presseværktøjerne til andre anvendelser kan beskadige presseværktøjet, beskadige tilbehøret og/eller forårsage personskade.
- **Anvend en korrekt kombination af værktøj, tilbehør og fittings.** En ukorrekt kombination kan resultere i en ufuldstændig forbindelse, der øger risikoen for utætheder, skade på udstyret og personskade.
- **Læs og forstå følgende, inden et presseværktøj fra RIDGID® anvendes:**
 - Denne brugervejledning,
 - Anvisningerne for tilbehøret,
 - Vejledningen til batteri/oplader,
 - Monteringsanvisningerne fra producenten af fittings,
 - Anvisningerne for alt andet udstyr, der anvendes sammen med dette værktøj,

Hvis ikke samtlige advarsler og anvisninger overholdes, kan det medføre skader på udstyr og/eller alvorlig personskade.

Kontaktoplysninger til RIDGID

Hvis du har spørgsmål angående dette RIDGID®-produkt:

- Kontakt den lokale RIDGID-forhandler.
- Gå ind på RIDGID.com for at finde dit lokale RIDGID-kontaktpunkt.
- Kontakt Ridge Tool's tekniske serviceafdeling på rttechservices@emerson.com, eller ring på følgende nummer i USA og Canada: (800) 519-3456.

Beskrivelse

Presseværktøjerne RIDGID® RP 240 og RP 241 er beregnet til sammen med det passende tilbehør at udføre mekanisk prespasning på rør for at skabe en vandtæt og permanent forsegling, f.eks. ved blikkenslagerarbejde og varmeinstallationer. Der fås også tilbehør til andre anvendelser.

Når der trykkes på aktiveringskontakten på presseværktøjet, aktiverer en intern elmotor en hydraulikpumpe, der sender væske ind i værktøjets cylinder, så stemplet flyttes fremad og påfører kraft på tilbehøret, og fittingen presses. Presseprocessen tager ca. 5 sekunder. Når processen er i gang og fittingen derformeres, fortsættes processen automatisk, indtil den er fuldført, også selvom aktiveringskontakten slippes.

Statuslamperne på værktøjet angiver blandt andet følgende; ukorrekt temperatur, afladet batteri eller at vedligeholdelse er påkrævet. Når der trykkes på aktiveringskontakten, tændes der en arbejdslampe, som oplyser arbejdsområdet. Hovedet kan drejes, så der opnås bedre adgang på steder med begrænset plads.

Værktøjet er ved leveringen forsynet med en stofstrop, der kan anvendes sammen med passende tilbehør som for eksempel skulderstropper eller bindesnore.

Presseværktøjerne har indbygget trådløs Bluetooth®-teknologi for at muliggøre forbindelse med smartphones og tablets. *Se afsnittet "Bluetooth-funktioner (Overførsel af trådløse data)" for nærmere information.*



Figur 1 – Presseværktøj RP 240 fra RIDGID og Compact series kæbe

#	Beskrivelse
1	Saksekæbesæt
2	Monteringstap til tilbehør
3	Værktøjets statuslamper
4	Tænd/sluk-knap (ON/OFF)
5	Advarselsmærkat (RP 241 Underside)
6	Stofstrop
7	Trykløsningsknap (RP 240, i den fjerne ende)
8	Håndtag
9	Batteri
10	Aktiveringskontakt
11	LED-arbejdslys
12	Sideplade for kæbe

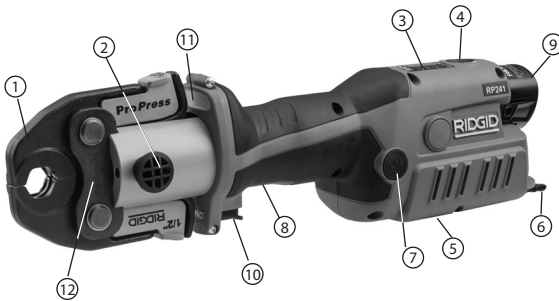



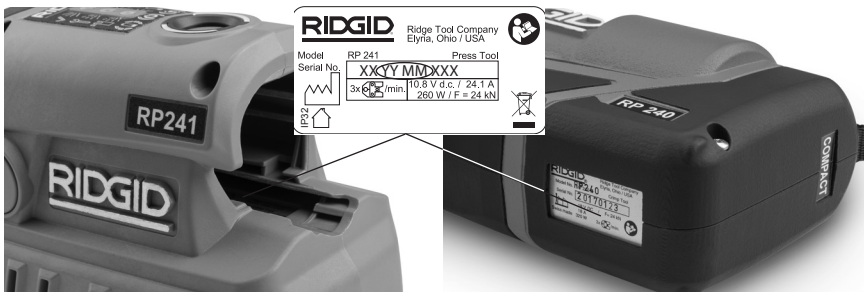





Figur 2 – Presseværktøj RP 241 fra RIDGID og Compact series kæbe

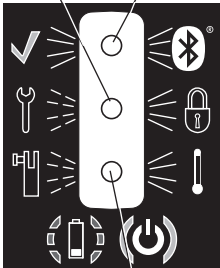

Figur 3 – Serienummer – Opmærkingen (cirkel) angiver produktionsåret og -måneden. (YY = år, MM = måned).

Kontrol	Mærkning	Beskrivelse
Tænd/sluk-knap (ON/OFF)		Hovedstrømbryder (1 = tændt (ON), 0 = slukket (OFF)). Tænd (ON): Tryk på knappen, indtil lampen tændes, se figur 5 – Værktøjets statuslamper Sluk (OFF): Tryk på knappen, indtil lampen slukkes Værktøjet slukkes automatisk, hvis det ikke bruges i ti (10) minutter.
Aktiveringskontakt	—	Tryk på kontakten for at starte presseprocessen, og slip den, når værktøjet fastlåses. Når værktøjet først er fastlåst, standser værktøjet ikke, selvom kontakten slippes. Dette sikrer, at der skabes en ensartet presseforbindelse.
Trykudløsningsknap		Denne knap gør det muligt at udløse værktøjet uden at fuldføre pressingen- Hvis denne knap bruges- er presseforbindelsen ikke fuldført- og arbejdet skal gentages-
Moneringsstap til tilbehør	—	Denne tap fastholder tilbehøret på værktøjet. Den skal sættes helt, for at værktøjet fungerer.

Figur 4 - Kontrolskemaer

 Gul Grøn/blå Rød Tænd/sluk-knap (ON/OFF)	Ikoner	Lyser konstant	Blinker	Beskrivelse
		Grøn		
	Blåt			Trådløs Bluetooth-funktion er tilkoblet. <i>Se afsnittet Bluetooth-funktioner.</i>
			Gul	Angiver, at serviceinterval nærmer sig. Begynder 2.000 cykler inden serviceintervallet indtræffer (30.000 cykler). Værktøjet kan anvendes, men fastlåses efter serviceintervallet (32.000).
	Gul			Værktøjet er låst. Værktøjet har kørt hele serviceintervallet (32.000 cykler) og skal serviceres. Værktøjet har ikke fungeret korrekt. Tag batteriet ud og sæt det i igen. Hvis lampen fortsat lyser, skal værktøjet serviceres.
			Rød	Moneringsstappen til tilbehøret er ikke isat fuldstændigt.
	Rød			Værktøjet og/eller batteriet er uden for det specificerede temperaturområde. Bring værktøjet og batteriet inden for det korrekte driftstemperaturområde.
	Grøn			Værktøj tændt, klar til brug.
			Rød	Batteriet er afladet. Værktøjet fungerer ikke. Oplad batteriet/ isæt et fuldt opladet batteri.

Figur 5 – Værktøjets statuslamper

Specifikationer

Stempelpresseværktøj RP 240 RP 241 Inline presseværktøj

TilbehørRIDGID® Compact series

RIDGID® Compact series

Motor:

Spænding10,8 V DC

Amperetal24,1 A

Effekt260 W

Stempelkraft5,400 lbs. (24 kN)

5,400 lbs. (24 kN)

Hovedrotation180°

180°

 Driftscyklus3 pres  /min.

 3 pres  /min.

Batteri.....	12 V li-ion genopladeligt batteri (RIDGID RB-1200-serien)	
Bluetooth-rækkevidde.....	33 ft. (10 m)	
Tæthedegrad	IP32	
Tilladt luftfugtighed	Maks. 80%	
Driftstemperatur.....	15°F – 122°F (-10°C – 50°C)	
Vægt	4.87 lbs. (2,21 kg)	4.72 lbs. (2,14 kg)
(Intet batteri/tilbehør)		
Mål.....	10.6" x 2.9" x 8.7"	13.4" x 3.4" x 4.4"
	270 mm x 74 mm x 221 mm	340 mm x 86 mm x 112 mm

Standardudstyr

Se flere oplysninger om det udstyr, der følger med de specifikke værktøjskatalognumre i RIDGID-kataloget.

BEMÆRK Systemkonstruktøren og/eller -installatøren er ansvarlig for at udvælge passende materialer og sammenføjningsmetoder. Før arbejdet udføres, skal det specifikke servicemiljø, herunder de kemiske omgivelser og servicetemperaturen, vurderes nøje. Kontakt producenten af pressefittings for at indhente information om udvalget.

Eftersyn før brug

⚠ ADVARSEL

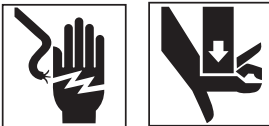

Eftersø presseværktøjet hver dag før brug, og afhjælp eventuelle problemer for at mindske risikoen for alvorlig personskade som følge af elektrisk stød, klemningsskader, fejl i tilbehør eller andre årsager og for at forhindre, at værktøjet beskadiges.

1. Tag batteriet ud af værktøjet.
2. Fjern olie, fedt eller snavs fra udstyret, især på håndtagene og betjeningsanordningerne. Dette understøtter eftersynet og er med til at forhindre, at værktøjet eller betjeningsanordningerne glider ud af hånden på dig.
3. Kontrollér presseværktøjet for følgende:
 - Korrekt samling, vedligeholdelse og fuldstændighed.
 - Defekte, slidte, manglende, forkert justerede eller bindende dele. Kontrollér, at stroppen er i god stand.

- Jævn bevægelse af tilbehørets monteringsring mellem den helt åbne og den helt lukkede stilling. Tappen skal låse i stillingerne. Kontrollér, at aktiveringskontakten kan bevæges frit og ikke binder eller sidder fast.
- Tilstedeværelsen af advarselmærkater samt at disse kan læses. *Se figur 6.*
- Andre forhold, der kan forhindre en sikker og normal funktion.

Anvend ikke presseværktøjet, før eventuelle problemer er blevet afhjulpet.

4. Eftersø og vedligehold værktøjets tilbehør i henhold til anvisningerne herfor. Fjern tilbehør fra værktøjet. Kontrollér, at tilbehøret er i god stand og tydeligt mærket i overensstemmelse med anvendelsen.
5. Eftersø og vedligehold alt andet udstyr, der anvendes, i henhold til anvisningerne herfor for at sikre, at det fungerer korrekt.

Anvisninger for opsætning og drift

⚠ ADVARSEL



Hold hænder og fingre væk fra værktøjstilbehøret under presningen. Dine fingre eller hænder kan blive knust, brækket eller amputeret, hvis de kommer i klemme i tilbehøret eller værktøjet eller mellem tilbehøret, arbejdsområdet og andre genstande.

Der genereres stor kraft under anvendelsen af værktøjet, som kan medføre, at dele brækker af eller kastes ud og forårsager personskade. Stå i sikker afstand under

anvendelsen, og anvend passende beskyttelsesudstyr, herunder beskyttelsesbriller.

Anvend en korrekt kombination af værktøj, tilbehør og fittings. En ukorrekt kombination kan resultere i en ufuldstændig forbindelse, der øger risikoen for utætheder, skade på udstyret og personskade.

Følg anvisningerne for opsætning og drift for at nedsætte risikoen for personskade som følge af klemning eller andre årsager og for at undgå, at værktøjet beskadiges.

1. Kontrollér, at arbejdsområdet er i orden (Se *Generelle sikkerhedsregler*). Udfør arbejdet et sted, der er ryddet, plant, stabilt og tørt. Anvend ikke værktøjet, mens du står i vand.
2. Vurder det arbejde, der skal udføres, og fastlæg, hvad der er det korrekte værktøj og tilbehør fra RIDGID til arbejdet ud fra specifikationerne. Anvendelsen af forkert udstyr til en arbejdsopgave kan forårsage personskade, beskadigelse af værktøjet og frembringe ukomplette forbindelser.
3. Sørg for, at alt udstyr er blevet efterset og sat op i overensstemmelse med anvisningerne herfor.

Afmontering/montering af tilbehør

1. Tag batteriet ud af værktøjet.
2. Træk tilbehørets monteringsstap ud i helt åben stilling. Fjern/isæt det relevante tilbehør (Figur 6).
3. Skub tilbehørets monteringsstap ind i helt lukket stilling. Tappen skal være i helt lukket stilling for at undgå, at værktøjet beskadiges under anvendelsen.



Figur 6 – Monteringsstap til tilbehør

Forberedelse af forbindelse

BEMÆRK Disse anvisninger er af generel karakter og gældende for forskellige typer af presseværktøjstilbehør. Følg altid de specifikke anvisninger for det anvendte presseværktøjstilbehør og de specifikke monteringsanvisninger fra producenten af fittings for at nedsætte risikoen for, at der skabes ukorrekte presseforbindelser og opstår omfattende tingskade.

1. Forbered forbindelsen i henhold til anvisningerne fra producenten af fittings.
2. Isæt et fuldt opladet batteri i værktøjet med tørre hænder. Tryk én gang på tænd/sluk-knappen (ON/OFF) for at tænde for værktøjet. Tænd/sluk-knappens grønne lampe bør lyse for at vise, at værktøjet er klar til brug. Se figur 5 – Værktøjets statuslampervedrørende de øvrige lamper.

BEMÆRK: Værktøjet slukkes automatisk, hvis det ikke bruges i ti (10) minutter.

Presning af en fitting med almindelige saksekæber

1. Klem kæbearmene sammen for at åbne kæberne.
2. Anbring de åbne kæber omkring fittingen (Figur 7). Tilpas kæbernes presseprofil i forhold til fittingens kontur som angivet i monteringsanvisningerne fra fittingproducenten. Slip kæbearmene for at lukke kæberne omkring fittingen. Lad ikke kæbesættet hænge ned fra fittingen. Værktøjet ville uventet kunne falde ned og forårsage alvorlig personskade eller dødsfald.



Figur 7 – Placering af saksekæber omkring fitting

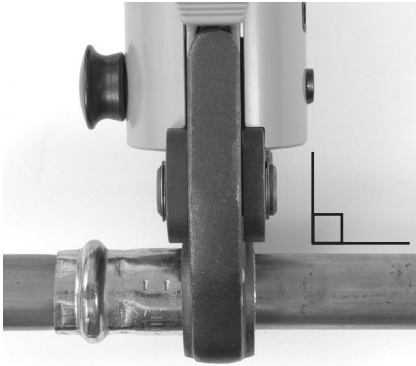

Figur 8 – Kæber, der er lige i forhold til fittingen

Presning af en fitting med et almindeligt aktuator- og pressersæts

1. Åbn ringen, og anbring den omkring fittingen. Tilpas ringens presseprofil i forhold til fittingens *kontur som angivet i monteringsanvisningerne fra fittingproducenten*. Slip ringen, så den lukkes omkring fittingen.
2. Kontrollér, at den rette aktuator er monteret i værktøjet. Klem aktuatorarmene for at åbne aktuatorspidserne. Tilpas aktuatorspidserne i forhold til ringfordybningerne. Slip aktuatorarmene, og lad aktuatorspidserne gå helt i indgreb i ringfordybningerne. Hvis aktuatorspidsen og ringfordybningen ikke er tilpasset korrekt i forhold til hinanden, kan det medføre, at ringen eller aktuatoren beskadiges under presningen. Lad ikke værktøjet og aktuatoren hænge ned fra presseringen. Værktøjet ville ulykkeligt kunne falde ned og forårsage alvorlig personskade eller dødsfald.

3. Kontrollér, at kæberne er placeret korrekt og lige i forhold til fittingen. Hold fingre og hænder væk fra kæberne for at undgå knusningsskader i kæberne eller mellem kæberne og omkringliggende elementer.

Tryk på aktiveringskontakten (*Figur 1/2*). Når værktøjets arbejdscyklus starter, og rullerne er i kontakt med kæbearmene, fastlåses værktøjet og processen gennemføres automatisk. Når værktøjet først er fastlåst, standser værktøjet ikke, selv om kontakten slippes. Dette sikrer, at der skabes en ensartet presseforbindelse.

Hvis værktøjet skal fjernes, inden processen er fuldført, så tryk på trykløsningsknappen (*Figur 1/2*). Når der trykkes på udløsningsknappen, fuldføres presningen IKKE, og der skal foretages fornyet presning af forbindelsen for at sikre, at den fuldføres. Anvend denne procedure, hvis værktøjet ikke fungerer korrekt under arbejdet.

4. Slip aktiveringskontakten.
5. Klem kæbearmene sammen for at åbne kæberne.
6. Fjern kæben fra fittingen. Undgå skarpe kanter, der kan være fremkommet på fittingen under presseprocessen.
7. Tryk én gang på tænd/sluk-knappen (ON/OFF) for at slukke værktøjet, når det ikke længere skal anvendes. Tag batteriet ud af værktøjet.

3. Kontrollér, at ringen er placeret korrekt og lige i forhold til fittingen. Hold fingre og hænder væk fra aktuatoren og ringen for at undgå knusningsskader i tilbehøret eller mellem tilbehøret og omkringliggende elementer.

Tryk på aktiveringskontakten. Når værktøjets arbejdscyklus starter, og rullerne er i kontakt med kæbearmene, fastlåses værktøjet og processen gennemføres automatisk. Når værktøjet først er fastlåst, standser værktøjet ikke, selv om kontakten slippes. Dette sikrer, at der skabes en ensartet presseforbindelse.

Hvis værktøjet skal fjernes, inden processen er fuldført, så tryk på udløsningsknappen (*Figur 1/2*). Når der trykkes på udløsningsknappen, fuldføres presningen IKKE, og der skal foretages fornyet presning af forbindelsen for at sikre, at den fuldføres. Anvend denne procedure, hvis værktøjet ikke fungerer korrekt under arbejdet.



Figur 9 – Påsætning af pressering på fitting



Figur 10 – Fastgørelse af aktuator på pressering

- Slip aktiveringskontakten.
- Klem aktuatorarmene for at åbne aktuatoren. Fjern aktuatoren fra fittingen.
- Fjern ringen fra fittingen. Undgå skarpe kanter, der kan være fremkommet på fittingen under presseprocessen.
- Tryk én gang på tænd/sluk-knappen (ON/OFF) for at slukke værktøjet, når det ikke længere skal anvendes. Tag batteriet ud af værktøjet.

Kontrol af den pressede forbindelse

- Kontrollér den pressede fitting for følgende:
 - Komplet isætning af røret i fittingen.
 - Stor fejljustering af rørene. En mindre fejljustering ved en presset forbindelse betragtes som værende normalt.
 - Ukorrekt tilbehørstilpasning i forhold til fittingens kontur. Vredet eller deformeret fitting.

• Andre forhold ifølge fittingproducenten. Dette kunne være fjernelsen af en kontrolring eller mærkat (til angivelse af, at forbindelsen endnu ikke er blevet presset).

Fjern fittingen og lav en ny forbindelse, hvis der er nogen former for problemer.

- Test forbindelsen i henhold til anvisningerne fra producenten og gældende regler i almindelig praksis.

Bluetooth-funktioner (trådløs dataoverførsel)

Presseværktøjerne RP 240 og RP 241 fra RIDGID® har indbygget trådløs Bluetooth®-teknologi, der muliggør trådløs overførsel af data til korrekt udstyrede smartphones eller tablets ("enheder") med iOS- eller Android-styresystemer.

- Download den relevante app fra RIDGID® på din enhed ved at gå ind på RIDGID.com/apps eller gå ind i Google Play Store eller Apple App Store.
- Når værktøjet er tændt, kan en enhed med trådløs Bluetooth-teknologi finde og koble til presseværktøjet.
- I din enheds Bluetooth-indstillinger skal du vælge det ønskede RIDGID-værktøj. Se vejledningen til din enhed for specifik information om, hvordan der foretages sammenkobling via trådløs Bluetooth-teknologi. Værktøjets blå statuslampe vil lyse konstant, når der er foretaget sammenkobling.

Efter den indledende sammenkobling vil de fleste enheder automatisk kobles til værktøjerne, når den trådløse Bluetooth-teknologi er aktiveret og inden for rækkevidde. Presseværktøjer skal være inden for en afstand af 33 ft. (10 m) fra enheden, der skal registreres. Forhindringer mellem værktøjet og enheden kan begrænse driftsafstanden.

- Følg anvisningerne i appen vedrørende den korrekte anvendelse. Appen muliggør blandt andet overvågning af værktøjets arbejdscykler.
- Den trådløse dataoverførselsfunktion slås fra, når presseværktøjet slukkes. Slå den trådløse Bluetooth-funktion på enheden fra for at nedsætte afladningen af batteriet.

Anvendelse i koldt vejr

Når temperaturen falder, bliver hydraulikvæsken tykkere og batteriet fungerer dårligere. For at reducere risikoen for forkert betjening vil RP 240 og RP 241 ikke fungere uden for det specificerede temperaturinterval som angivet af værktøjets statuslamper (Figur 5).

Når de omgivende forhold er uden for det specificerede temperaturområde, skal værktøjet og batterierne opbevares et tempereret sted, indtil de skal anvendes.

Opbevaring

Tag batteriet ud af værktøjet. Opbevar presseværktøjet og batteriet i tasken. Undgå at opbevare delene i ekstrem varme eller kulde. Værktøjet kan ikke tændes, hvis værktøjet befinder sig uden for det specificerede område. Dette angives via værktøjets statuslamper (se Figur 5).

⚠ ADVARSEL Opbevar værktøjet et tørt, sikkert og aflåst sted, der er utilgængeligt for børn og personer, der ikke er fortrolige med brugen af presseværktøjer. Værktøjet er farligt i hænderne på uerfarne brugere.

Vedligeholdelse

⚠ ADVARSEL

Batteriet skal være fjernet fra værktøjet, før der foretages vedligeholdelse eller nogen former for justeringer.

Rengøring og smøring

1. Tør værktøjet af med en ren og tør klud hver dag.
2. Kontrollér tilbehørets monteringsstap, og smør tappen med silikonesmøremiddel efter behov.
3. Kontrollér returfedrene i tilbehøret ved hver anvendelse. Tilbehøret skal kunne åbnes og lukkes uhindret under anvendelse af moderat fingerkraft.

Påkrævet service hos et selvstændigt RIDGID servicecenter

Presseværktøjerne RP 240 og RP 241 skal serviceres af et selvstændigt RIDGID servicecenter med de anførte intervaller for at sikre korrekt drift. Det vises med en statuslampe på værktøjet (se figur 5).

Fejlfinding

SYMPTOM	MULIG ÅRSAG	LØSNING
Værktøjet tænder ikke, når der trykkes på tænd/sluk-knappen (ON/OFF).	Batteriet er helt afladet, eller batteriet er defekt. Batteriet er ikke korrekt isat i værktøjets håndtag.	Isæt et helt opladet batteri/genoplad batteriet. Kontrollér, at batteriet er korrekt isat.
Tilbehøret er fastlåst på fittingen.	Presningen blev ikke fuldført ordentligt.	Tryk på trykløsløsningsknappen for at fjerne kæberne fra fittingen. Kontrollér fittingen, og foretag fornyet presning.
De pressede forbindelser er ikke fuldførte.	Der er anvendt de forkerte kæber til rørstørrelsen eller -materialet. Værktøjet var placeret ikke lige i forhold til røret. Tilbehørets pressekontur var ikke tilpasset i forhold til fittingens kontur. Værktøjet skal repareres.	Monter det korrekte tilbehør. Omgør forbindelsen med en ny fitting og et nyt rør. Sørg for, at værktøjet er placeret lige i forhold til røret. Omgør forbindelsen med en ny fitting og et nyt rør. Sørg for, at tilbehørets pressekontur er tilpasset i forhold til fittingens kontur.
Der lækker olie fra værktøjet.	Tætningsmæssige eller mekaniske fejl.	<i>Se kontaktoplysningerne for det nærmeste, selvstændige RIDGID servicecenter.</i>
Motoren arbejder, men værktøjet gennemfører ikke en cyklus.	Lavt olieniveau.	<i>Se kontaktoplysningerne for det nærmeste, selvstændige RIDGID servicecenter.</i>
Værktøjet standser under drift.	Lavt olieniveau.	

Se figur 5 vedrørende værktøjets statuslamper.

Service og reparation

⚠ ADVARSEL

Ukorrekt service eller reparation kan bervirke, at værktøjet bliver farligt at bruge.

Service og reparation af presseværktøjet RP 240 og RP 241 skal udføres af et uafhængigt RIDGID-servicecenter for presseværktøjer.

Se afsnittet *Kontaktoplysninger* i denne vejledning for oplysninger om det nærmeste uafhængige RIDGID-servicecenter eller hvis du har spørgsmål angående service eller reparation.

Ekstraudstyr

⚠ ADVARSEL

For at nedsætte risikoen for alvorlig personskade må der kun anvendes udstyr, der er specielt konstrueret og anbefalet

til brug sammen med presseværktøjet RP 240 og RP 241 fra RIDGID, som anført nedenfor.

Presseværktøj RP 240

Katalognr.	Beskrivelse
57418	Batteridrevet presseværktøj RP 240, kun værktøj
57423	Transporttaske, RP 240

Presseværktøj RP 241

Katalognr.	Beskrivelse
57288	Batteridrevet presseværktøj RP 241, kun værktøj
57393	Transporttaske, RP 241

Batterienheder

Katalognr.	Model	Kapacitet
55183	RB-1225	12 V 2,5 Ah li-ion

Batteriet fungerer sammen med batteriopladeren RBC-121 (forskellige katalognumre).

RBC-121 Opladere og ledninger

Katalognr.		Region	Stiktype
55193	Oplader	USA, Canada og Mexico	A
55198	Oplader	Europa	C
55203	Oplader	Kina	A
55208	Oplader	Australien og Latinamerika	I
55213	Oplader	Japan	A
55218	Oplader	Storbritannien	G
44798	Opladerledning	Nordamerika	A
44808	Opladerledning	Europa	C
44803	Opladerledning	Kina	A
44813	Opladerledning	Australien og Latinamerika	I
44818	Opladerledning	Japan	A
44828	Opladerledning	Storbritannien	G

Ridge Tool Company leverer Compact series pressesettilbehør, der er specielt konstrueret til brug sammen med kompakte presseværktøjer fra RIDGID. Anvend udelukkende tilbehør, der er specielt konstrueret til presning af det fitting-system, du monterer. Se Ridge Tool-kataloget online på RIDGID.com eller se *Kontaktoplysninger* for en komplet liste over RIDGID-udstyr til disse værktøjer.

Bortskaffelse

Dele af disse værktøjer indeholder værdifulde materialer, der kan genbruges. I lokalområdet findes der evt. virksomheder, som specialiserer sig i genbrug. Bortskaf komponenterne i overensstemmelse med alle gældende regler. Kontakt det lokale renovationsvæsen for yderligere oplysninger.



EU-lande: Bortskaf ikke elektrisk udstyr sammen med husholdningsaffald!

I henhold til det europæiske direktiv 2012/19/EU om affald fra elektrisk og elektronisk udstyr og dets implementering i national lovgivning skal udtjent elektrisk udstyr indsamles særskilt og bortskaffes på en miljømæssig korrekt måde.

Elektromagnetisk kompatibilitet (EMC)

Termen elektromagnetisk kompatibilitet defineres som produktets funktionsduelighed i et miljø med elektromagnetisk stråling og elektrostatisk udladninger, uden at det forårsager elektromagnetisk interferens i andet udstyr.

BEMÆRK Disse værktøjer overholder alle gældende EMC-standarder. Dog kan det ikke udelukkes, at de skaber interferens i andre enheder. Alle EMC-relaterede standarder, der er blevet testet, er anført i værktøjets tekniske dokumentation.

FCC/ISED-erklæring

Denne enhed overholder Sektion 15 i FCC-reglerne. Anvendelsen er underlagt følgende to betingelser:

1. Denne enhed må ikke forårsage skadelig interferens.
2. Denne enhed skal kunne acceptere enhver modtaget interferens, herunder interferens der kan forårsage uønsket funktionspåvirkning.

Ændringer, der ikke udtrykkelig er godkendt af denne virksomhed, kan ugyldiggøre brugerens bemyndigelse til at betjene udstyret.

Dette udstyr er blevet testet og overholder grænserne for en digital enhed i Klasse A i henhold til sektion 15 i FCC-reglerne. Disse begrænsninger har til hensigt at yde rimelig beskyttelse mod skadelig interferens i beboelsesinstallationer.

Dette udstyr genererer, bruger og kan udsåle radiofrekvensenergi. Hvis udstyret ikke installeres og bruges i henhold til anvisningerne, kan dette forårsage skadelig interferens i radiokommunikation.

Der er dog ingen garanti for, at interferens ikke forekommer i en bestemt installation. Hvis dette udstyr forårsager skadelig interferens i radio- eller tv-modtagelsen, hvilket kan slås fast ved at slukke og tænde for udstyret, opfordres brugeren til at forsøge at afhjælpe interferensen på en eller flere af følgende måder:

- Vend eller flyt modtagerantennen (radio/tv).
- Øg afstanden imellem udstyret og modtageren.
- Indhent hjælp hos forhandleren eller en erfaren radio-/tv-tekniker.

Dette produkt overholder specifikationerne i henhold til den canadiske standard ICES-003, Klasse A. Se *overensstemmelsesmærkaten på værktøjet*.

RP 240/RP 241

RP 240/RP 241 Presseverktøy



⚠ ADVARSEL!

Les denne instruksjonsboken nøye før du bruker dette verktøyet. Unnlatelse av å forstå og følge innholdet i denne instruksjonsboken kan føre til elektrisk støt, brann og/eller alvorlig personskade.

RP 240/RP 241 Presseverktøy

Skriv ned serienummeret nedenfor, og ta vare på produktets serienummer som du finner på navneskiltet.

Serient.

Innholdsfortegnelse

Sikkerhetssymboler	143
Generelle sikkerhetsbestemmelser	143
Sikkerhet på stedet hvor arbeidet utføres.....	143
Elektrisk sikkerhet.....	143
Personlig sikkerhet.....	144
Bruk og håndtering av elektrisk drevet verktøy.....	144
Bruk og håndtering av batteridrevne verktøy.....	145
Vedlikehold.....	145
Spesifikk sikkerhetsinformasjon	145
Sikker bruk av presseverktøy.....	145
RIDGID kontaktinformasjon	146
Beskrivelse	146
Spesifikasjoner	148
Standardutstyr.....	149
Inspeksjon før drift	149
Oppsetts- og driftsinstruksjoner	149
Fjerne/installere tilbehør.....	150
Forberede tilkobling.....	150
Presse en kobling med typiske pressbakker.....	150
Presse en presskobling med typisk aktuator og pressringsett.....	151
Inspeksjon av den ferdige presskoblingen.....	152
Bluetooth-funksjoner (trådløs dataoverføring).....	152
Bruk i kalde omgivelser.....	152
Oppbevaring	152
Vedlikehold	152
Rengjøring og smøring.....	152
Nødvendig vedlikehold ved et uavhengig RIDGID-servicesenter.....	153
Feilsøking.....	153
Vedlikehold og reparasjon.....	153
Tilleggsutstyr	153
Avfallshåndtering	154
Elektromagnetisk kompatibilitet (EMC)	154
FCC/ISED Uttalelse	154
CE-samsvarserklæring	Innsiden av baksiden

*Oversettelse av den originale veiledningen

Sikkerhetssymboler

I denne instruksjonsboken og på produktet brukes sikkerhetssymboler og signalford for å kommunisere viktig sikkerhetsinformasjon. Denne delen er inkludert for å forbedre forståelsen av disse signalfordene og symbolene.



Dette er symbolet for sikkerhetsvarsel. Det brukes til å varsle deg om fare for potensielle personskader. Overhold alle sikkerhetsmeldinger som følger etter dette symbolet for å unngå fare for skade eller død.



FARE indikerer en farlig situasjon som vil føre til dødsfall eller alvorlig personskade dersom den ikke unngås.



ADVARSEL indikerer en farlig situasjon som kan føre til dødsfall eller alvorlig personskade dersom den ikke unngås.



FORSIKTIG indikerer en farlig situasjon som kan føre til en mindre eller moderat personskade dersom den ikke unngås.



MERK indikerer informasjon om mulig skade på eiendom.



Dette symbolet henviser til at du må lese instruksjonsboken nøye før du bruker utstyret. Instruksjonsboken inneholder viktig informasjon for sikkerheten og riktig bruk av utstyret.



Dette symbolet indikerer risiko for at hender, fingre eller andre kroppsdeler kan bli fanget.



Dette symbolet betyr at man alltid må bruke briller med bred innfatning eller vernebriller ved bruk av utstyret for å redusere risikoen for øyeskade.



Dette symbolet betyr risiko for elektrisk støt.

Generelle sikkerhetsbestemmelser*

⚠ ADVARSEL

Dersom advarsler og instruksjoner ikke følges, kan det resultere i elektrisk støt, brann og/eller alvorlig personskade.

TA VARE PÅ ALLE ADVARSLER OG INSTRUKSJONER FOR FREMTIDIG REFERANSE!

Sikkerhet på stedet hvor arbeidet utføres

- **Hold arbeidsområdet ryddig og godt belyst.** Det oppstår lettere uhell ved rotete eller mørke arbeidsområder.
- **Ikke bruk elektrisk drevet verktøy i eksplosive omgivelser, som for eksempel i nærheten av brennbare væsker, gasser eller støv.** Elektrisk drevet danner gnister som kan antenne støv eller eksplosive gasser.
- **Hold barn og andre på avstand mens utstyret brukes.** Dersom du blir distraheret, kan du miste kontrollen.

Elektrisk sikkerhet

- **Verktøyets støpsel må passe til strømuttaket. Ikke modifier støpselet på noen måte. Ikke bruk noen form for adapterplugg med jordet verktøy.** Bruk av originale støpsler med tilhørende strømuttak reduserer risikoen for elektrisk støt.
- **Unngå at kroppen er i kontakt med jordede overflater som rør, radiatorer, kokeapparater og kjøleapparater.** Det er økt risiko for elektrisk støt dersom kroppen din er i kontakt med jord.
- **Ikke utsett elektrisk drevet verktøy for regn eller fuktige forhold.** Vann som trenger inn i et elektrisk drevet verktøy vil øke risikoen for elektrisk støt.
- **Ikke misbruk det elektrisk drevne verktøyets strømledning. Bruk aldri ledningen til å bære verktøyet eller til å trekke ut støpselet. Hold ledningen borte fra varme, olje, skarpe kanter eller bevegelige deler.** Skadede eller sammenfiltrede ledninger øker risikoen for elektrisk støt.
- **Dersom du bruker elektrisk drevet verktøy utendørs, må du bruke en skjøteledning som er egnet for utendørs bruk.** Bruk av skjøteledning som er egnet for bruk utendørs reduserer risikoen for elektrisk støt.

* Teksten som er brukt i Generelle sikkerhetsbestemmelser i denne instruksjonsboken er ordrett, som påkrevd, fra gjeldende UL/CSA 62841-1 standard. Denne delen inneholder generell sikkerhetspraksis for mange ulike typer elektrisk drevet verktøy. Ikke alle forholdsregler gjelder for hvert verktøy, og noen gjelder ikke for disse verktøyene.

- **Dersom elektrisk drevet verktøy må brukes på et fuktig sted, så må det brukes utstyr som er beskyttet av en jordfeilbryter (GFCI).** Bruk av jordfeilbryter reduserer risikoen for elektrisk støt.

Personlig sikkerhet

- **Vær årvåken, se hva du gjør og bruk sunn fornuft når du bruker et elektrisk drevet verktøy. Ikke bruk verktøy når du er trøtt eller påvirket av narkotika, alkohol eller medisiner.** Et øyeblikks uoppmerksomhet ved bruk av elektrisk drevet verktøy kan føre til alvorlige personskader.
- **Bruk personlig verneutstyr. Bruk alltid øyebeskyttelse/vernebriller.** Bruk av verneutstyr som støvmaske, vernesko med antisklisåle, hjelm og hørselvern for passende forhold reduserer personskader.
- **Forhindre utilsiktet start. Sørg for at bryteren står på OFF (AV) før du kobler til strømforsyningen og/eller batteriet, løfter eller bærer verktøyet.** Faren for ulykker øker dersom du bærer elektrisk drevet verktøy med fingeren på startbryteren eller kobler strøm til verktøy som har bryteren slått på ON (PÅ).
- **Fjern eventuelle justeringsnøkler eller fastnøkler før du slår det elektrisk drevne verktøyet på ON (PÅ).** Dersom en fastnøkkel eller justeringsnøkkel er festet til en roterende del av et elektrisk drevet verktøy, kan det føre til personskade.
- **Ikke strekk deg lengre enn nødvendig. Sørg for å ha sikkert fotfeste og god balanse hele tiden.** Dette gir bedre kontroll over verktøyet i uforutsette situasjoner.
- **Kle deg riktig. Ikke bruk løse klær eller smykker. Hold hår, klær og hansker vekk fra bevegelige deler.** Løse klær, smykker eller langt hår kan bli fanget i bevegelige deler.
- **Dersom apparater er utstyrt med tilkobling for støvavtrekk og oppsamlingsutstyr, må det sørges for at disse er koblet til og brukes riktig.** Bruk av støvoppsamler kan redusere støvrelaterte farer.
- **Ikke la erfaringer fra hyppig bruk av verktøy gjøre deg uvøren og overse sikkerhetsprinsippene for verktøyet.** En ufor-siktig handling kan forårsake alvorlig personskade på en brøkdel av et sekund.

Bruk og håndtering av elektrisk drevet verktøy

- **Ikke tving verktøyet. Bruk riktig verktøy til oppgaven.** Riktig verktøy gir bedre og tryggere utførelse av arbeidet når det brukes til oppgaver det er laget for.
- **Ikke bruk et elektrisk drevet verktøy dersom bryteren ikke slår verktøyet ON (PÅ) eller OFF (AV).** Et elektrisk drevet verktøy som ikke kan kontrolleres med bryteren, er farlig og må repareres.
- **Trekk støpselet ut fra strømuttaket og/eller fjern batteriet fra det elektrisk drevne verktøyet før du foretar noen endringer, bytter tilbehør eller lagrer det elektrisk drevne verktøyet.** Slike forebyggende sikkerhetstiltak reduserer risikoen for at det elektrisk drevne verktøyet startes utilsiktet.
- **Oppbevar verktøy som ikke er i bruk utenfor barns rekkevidde og der det er utilgjengelig for andre som ikke er fortlørlige med verktøyet eller disse instruksjonene for bruk av verktøyet.** Elektrisk drevet verktøy kan være farlig dersom de brukes av ufagkyndige.
- **Hold verktøyet og tilbehør i orden. Kontroller for skjevinnstillinger eller fastkiling i bevegelige deler, at det ikke er brudd på deler eller andre forhold som kan redusere verktøyets ytelse. Dersom verktøyet er skadet, må det repareres før bruk.** Mange ulykker skyldes dårlig vedlikeholdte verktøy.
- **Hold kutteverktøy skarpe og rene.** Riktig vedlikeholdt kutteverktøy med skarpe kuttekanter vil redusere risikoen for kiling og er lettere å kontrollere.
- **Bruk elektrisk drevet verktøy, tilbehør og verktøybits osv. i samsvar med disse instruksjonene, og ta hensyn til forholdene på arbeidsstedet og arbeidet som skal utføres.** Brukes verktøyet til andre formål enn det er beregnet til, kan det føre til en farlig situasjon.
- **Hold håndtak og gripeflater tørre, rene og fri for olje og fett.** Glatte håndtak og gripeflater gir ikke sikker håndtering og kontroll over verktøyet i uventede situasjoner.

Bruk og håndtering av batteridrevne verktøy

- **Lad kun opp batterier med laderen som er spesifisert av produsenten.** En lader som passer for en type batteripakke kan skape brannfare når den brukes sammen med en annen batteripakke.
- **Bruk bare batteriverktøy med de spesifiserte batteripakkene.** Bruk av andre batteripakker kan medføre fare for skade og brann.
- **Når batteripakken ikke er i bruk, må den holdes unna andre metallobjekter, som binders, mynter, nøkler, spikre, skruer eller andre små metallobjekter som kan skape forbindelse fra en terminal til en annen.** Kortslutning av batteripolene kan føre til forbrenning eller brann.
- **Ved misbruk kan væske strømme ut fra batteriet; unngå kontakt.** Dersom du kommer i kontakt med væsken ved et uhell, skyll med vann. Dersom væske kommer i kontakt med øynene, må du søke umiddelbar medisinsk hjelp. Væske som kommer fra batteriet kan forårsake irritasjon eller brannskader.
- **Ikke bruk en batteripakke eller et batteriverktøy som er skadet eller modifisert.** Bruk av skadede eller ødelagte batterier kan få uforutsette konsekvenser som brann, eksplosjoner og risiko for personskade.
- **Ikke utsett en batteripakke eller verktøy for flamme eller for høy temperatur.** Eksponering for flamme eller temperatur over 265 °F (130 °C) kan forårsake eksplosjon.
- **Følg alle ladeanvisninger og ikke lad batteripakken eller verktøyet utenfor temperaturområdet som er angitt i instruksjonene.** Uriktig lading eller lading ved temperaturer utenfor det angitte området kan skade batteriet og øke risikoen for brann.

Vedlikehold

- **Få ditt elektrisk drevne verktøy vedlikeholdt av en kvalifisert reparatør og bruk kun originale reservedeler.** Dette sikrer at verktøyet sikkerhet opprettholdes.
- **Aldri utfør vedlikehold på skadede batteripakker.** Batteripakker skal kun vedlikeholdes av produsenten eller autoriserte vedlikeholdsleverandører.

Spesifikk sikkerhetsinformasjon

⚠ ADVARSEL

Denne delen inneholder viktig sikkerhetsinformasjon som gjelder spesifikt for disse verktøyene.

Les disse forholdsreglene grundig før du bruker presseverktøyet for å redusere risikoen for elektrisk støt eller andre alvorlige personskader.

TA VARE PÅ ALLE ADVARSLER OG INSTRUKSJONER FOR FREMTIDIG REFERANSE!

Et rom i bærekofferten er ment for oppbevaring av instruksjonsboken sammen med verktøyet for lett tilgang for brukeren.

Sikker bruk av presseverktøy

- **Hold fingre og hender vekk fra pressbakkene under pressesyklusen.** Fingrene eller hendene kan knuses, knekke eller kuttes av dersom de blir fanget i pressbakkene eller mellom disse komponentene og andre gjenstander.
- **Forsøk aldri å reparere skadede tilbehør til verktøyet (pressbakker, trykkring, aktuator osv.). Kast hele det skadede tilbehøret.** Tilbehør som er sveiset, malt, boret eller modifisert på noen måte, kan ødelegges under pressing, noe som kan resultere i alvorlig skade. Unnlattelse av å erstatte hele pressbakken kan resultere i komponentfeil og alvorlig skade.
- **Det skapes store krefter under bruk som kan ødelegge eller kaste deler og forårsake personskade.** Hold god avstand under bruk og bruk riktig verneutstyr, inkludert øyebeskyttelse.
- **Bruk bare RIDGID-presseverktøy med passende RIDGID-pressetilbehør (bakker, trykkring, aktuator osv.).** Annen bruk eller endring av presseverktøy for andre applikasjoner kan skade presseverktøyet, skade tilbehøret og/eller forårsake personskade.
- **Bruk riktig verktøy, tilbehør og monteringskombinasjoner.** Feil kombinasjoner kan føre til ufullstendig tilkobling, noe som øker risikoen for lekkasje, skade på utstyr og personskade.

• **Før du bruker RIDGID® presseverktøyet, les og forstå:**

- Denne bruksanvisningen,
- Anvisninger for tilbehør,
- Anvisningene for batteri/lader,
- Anvisninger fra produsenten av rørdeler,
- Instruksjoner for alt annet utstyr som brukes sammen med dette verktøyet,

Dersom advarslene og instruksjonene ikke følges, kan det føre til skade på eiendom og/eller alvorlig personskade.

RIDGID **kontaktinformasjon**

Dersom du har spørsmål vedrørende dette RIDGID®-produktet:

- Kontakt din lokale RIDGID-forhandler.
- Gå til RIDGID.com for å finne din lokale RIDGID-kontakt.
- Kontakt Ridge Tools tekniske serviceavdeling på e-postadressen rtctechservices@emerson.com, eller ring (800) 519-3456 i USA eller Canada.

Beskrivelse

RIDGID® RP 240 og RP 241 Presseverktøy, når benyttet sammen med tilhørende utstyr, er designet for å presse fast koblinger på rør for å skape en vanntett og permanent tetning, til f.eks. vannrør og varmeanlegg. Tilbehør er også tilgjengelig for andre bruksområder.

Når bryteren på presseverktøyet trykkes, driver en intern elektrisk motor en hydraulisk pumpe som sender væske inn i verktøyets sylinder, stempelet beveger seg fremover og påfører kraft på pressbakken, som igjen presser på presskoblingen. Pressesyklusen tar ca 5 sekunder. Når syklusen begynner å deformere en presskobling, vil den automatisk fortsette til ferdigstilling, selv om bryteren slippes opp.

Verktøyets statuslampe angir ting slik som feil temperatur, lav batterikapasitet eller vedlikeholdsbehov. En lampe tennes på verktøyet når bryteren trykkes inn for å lyse opp arbeidsområdet. Kjeften kan roteres for bedre tilgang i trange rom.

Verktøyet leveres med stoffhemper som kan benyttes til å feste passende skulderstropper eller sikringsline.

Presseverktøyene har trådløs Bluetooth®-teknologi for å kunne kobles til smarttelefoner og nettbrett. Se kapittelet "Bluetooth-funksjoner (trådløs dataoverføring)" for detaljer.



Figur 1 – RIDGID RP 240 Presseverktøy og Compact-serie pressbakker

#	Beskrivelse
1	Pressbakker av saksetype
2	Monteringspinne for tilbehør
3	Verktøyet statuslys
4	ON/OFF-knapp (PÅ/AV-knapp)
5	Varselsmerke (RP 241 Underside)
6	Stoffhempe
7	Trykkutløserknapp (RP 240 motsatt side)
8	Håndtak
9	Batteri
10	Run-bryter
11	LED arbeidslys
12	Sideplate for pressbakke

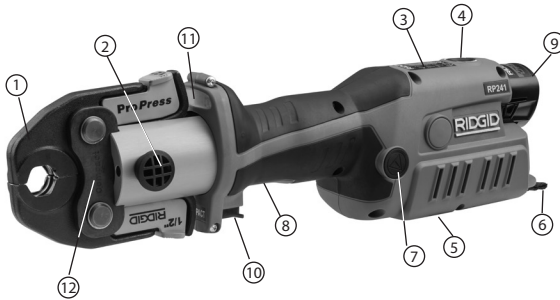



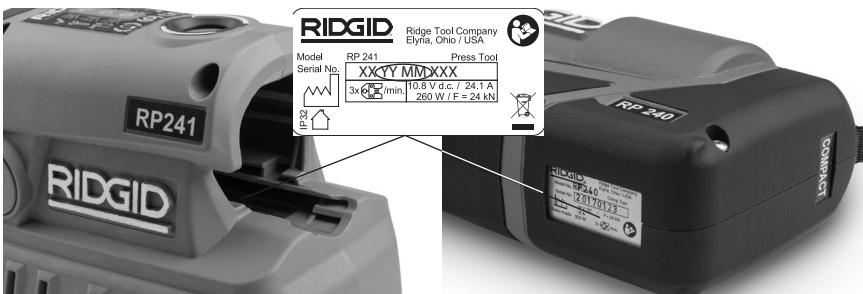







Figur 2 – RIDGID RP 241 Presseverktøy og Compact-serie pressbakker



Figur 3 – Verktøyet serienummer - Tallene i sirkelne angir år og måned for produksjon. (YY = år, MM = måned).

Betjening	Merke	Beskrivelse
ON/OFF-knapp (PÅ/AV-knapp)		Verktøyet ON/OFF-bryter (1 = ON (PÅ), 0 = OFF (AV)). ON (PÅ): Trykk på knappen til at lampen tennes, se figur 5 - Verktøyet statuslampe OFF (AV): Trykk på knappen til at lampen slås av Verktøyet slår seg automatisk AV (OFF) dersom det ikke har vært i bruk i løpet av ti (10) minutter.
Run-bryter	—	Trykk for å starte pressyklusen, slipp når verktøyet låses på. Å slippe bryteren stopper ikke verktøyet når det er låst på. Dette sikrer konsekvent, repeterbar kvalitet for presskoblingene.
Trykkutløserknapp		Frigjør verktøyet uten å fullføre pressyklusen- Dersom knappen brukes er pressyklusen ikke fullført og operasjonen må gjentas.
Monteringspinne for tilbehør	—	Fester tilbehør til verktøyet. Må være satt helt på plass for at verktøyet skal fungere.

Figur 4 – Skjema over betjeningselementene

Gult	Grønn/Blå	Rødt	Ikon	Uavbrutt lys	Blinkende lys	Beskrivelse
				Grønt		
	Blå				Tilkoblet via trådløs Bluetooth. Se kapittelet for Bluetooth-funksjoner.	
				Gult	Indikerer at serviceintervall nærmer seg. Tennes 2000 sykluser før serviceintervall (30 000 sykluser). Verktøyet er brukbart, men verktøyet vil låses etter serviceintervallet (32,000).	
			Gult		Verktøyet er låst. Verktøyet har fullført serviceintervallet (32 000 sykluser) og krever service. Verktøyet har en feilfunksjon. Fjern og sett inn batteriet igjen. Dersom fortsatt på, må verktøyet ha service.	
					Rødt	Monteringspinne for tilbehør er ikke satt helt inn.
			Rødt		Verktøy og/eller batteri er utenfor det spesifiserte temperaturområdet. Ta med verktøyet og batteriet for å korrigere driftstemperaturområdet.	
			Grønt		Verktøyet ON (PÅ), klart til bruk.	
					Rødt	Liten batterikapasitet. Verktøyet vil ikke fungere. Lad opp batteriet/Sett inn fullt oppladet batteri

Figur 5 – Verktøyet statuslys

Spesifikasjoner

	RP 240 Pistol-pressverktøy	RP 241 Inline Presseverktøy
Tilbehør.....	RIDGID® Compact serie	RIDGID® Compact serie
Motor:		
Spenning.....	10,8 V DC	
Strøm.....	24,1 A	
Effekt.....	260 W	
Trykkraft.....	5,400 lbs. (24 kN)	5,400 lbs. (24 kN)
Kjefrotasjon	180°	180°
Arbeidssyklus.....	3 pressinger  /min.	3 pressinger  /min.
Batteri.....	12 V Li-Ion Oppladbar batteripakke (RIDGID RB-1200 serie)	

Bluetooth rekkevidde.....	10 m (33 ft.)	
Ingressbeskyttelse	IP32	
Tillat luftfuktighet,.....	maksimum 80%	
Driftstemperaturområde	-10°C til 50°C (15°F til 122°F)	
Vekt	4.87 lbs. (2,21 kg)	4.72 lbs. (2,14 kg)
(uten batteri/tilbehør)		
Dimensjoner	10.6" x 2.9" x 8.7"	13.4" x 3.4" x 4.4"
	270 mm x 74 mm x 221 mm	340 mm x 86 mm x 112 mm

Standardutstyr

Se RIDGID-katalogen for detaljer om utstyr med spesifikke verktøykatalognummer.

MERK Valg av egnede materialer og koblingsmetoder er systemdesignerens og/eller montørens ansvar. Før noe monteres, skal det spesifikke operasjonsområdet, inklusiv kjemisk miljø og operasjonstemperatur vurderes nøye. Rådfør deg med koblingsproduzenten for informasjon om riktig løsning.

Inspeksjon før drift

⚠ ADVARSEL

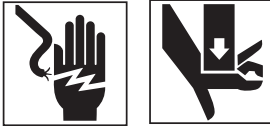

Sjekk presseverktøyet daglig før bruk, og rett opp i eventuelle problemer for å redusere risikoen for alvorlig personskader som elektrisk støt, klemskader, utstyrsvikt eller andre skader, og for å forhindre at verktøyet blir ødelagt.

1. Ta ut batteriet fra det elektrisk drevne verktøyet.
2. Rengjør utstyret for olje, fett eller smuss, spesielt håndtakene og kontrollene. Dette hjelper ved inspeksjon og bidrar til å forhindre at verktøyet eller kontrollene glipper ut av hendene.
3. Sjekk presseverktøyet for:
 - Riktig montering og vedlikehold og at det er komplett.
 - Eventuelle ødelagte, slitte, manglende, feiljusterte eller fastlåste deler. Bekreft at stoffhempene er i god stand.
 - Uhindret bevegelse av monteringspinne for tilbehør mellom helt åpen og helt lukket stilling. Pinnen skal kunne låse seg

i hver posisjon. Bekreft at bryteren beveger seg fritt og ikke kniper eller henger igjen.

- At varselmerker er tilstede og at disse er lesbare. *Se figur 6.*
- Andre forhold som kan forhindre trygg og normal drift.

Ikke bruk presseverktøyet før eventuelle problemer er reparert.

4. Inspiser og vedlikehold verktøytilbehør som beskrevet i deres instruksjoner. Fjern tilbehøret fra verktøyet. Bekreft at tilbehørene er i god stand og klart merket for bruk.
5. Undersøk og vedlikehold alt annet utstyr som brukes i henhold til instruksjonene for å sikre at alt fungerer som det skal.

Oppsetts- og driftsinstruksjoner

⚠ ADVARSEL



Hold fingre og hender vekk fra verktøyet tilbehør under pressesyklusen. Fingrene eller hendene kan knuses, knekke eller kuttes av i pressbakkene eller verktøyet eller mellom tilbehør, arbeidsstykket og andre gjenstander.

Det skapes store krefter under bruk som kan ødelegge eller slynge ut deler og forårsake personskade. Hold god avstand under bruk og bruk riktig verneutstyr, inkludert øyeskyttelse.

Bruk riktig verktøy, tilbehør og monteringskombinasjoner. Feil kombinasjoner kan føre til ufullstendig tilkobling, noe som øker risikoen for lekkasje, skade på utstyr og personskade.

Følg instruksjonene for oppsett og bruk for å redusere risikoen for personskader som klemskader, elektrisk støt eller andre skader, og for å forhindre at verktøyet blir ødelagt.

1. Bekreft at du har tilstrekkelig arbeidsrom (Se generelle sikkerhetsregler). Bruk verktøyet i ryddige, jevne, stabile og tørre steder. Ikke bruk verktøyet mens du står i vann.
2. Inspiser arbeidet som skal utføres først og fastslå hvilket RIDGID-verktøy og tilbehør som er riktig i henhold til deres spesifikasjoner. Anvendelse av feil eller utilstrekkelig utstyr kan forårsake skade, skade verktøyet og føre til ufullstendige koblinger.
3. Bekreft at alt utstyr er kontrollert og satt opp i samsvar med instruksjonene.

Fjerne/installere tilbehør

1. Ta ut batteriet fra det elektrisk drevne verktøyet.
2. Trekk monteringspinnen på festet helt ut. Fjern/sett inn riktig tilbehør (Figur 6).
3. Sett monteringspinnen helt inn. Pinnen må være helt lukket for å unngå skade på verktøyet under bruk.



Figur 6 – Monteringspinne for tilbehør

Forberede tilkobling

MERK Disse instruksjonene er en generell fremgangsmåte for flere typer tilbehør til presseverktøy. Følg alltid de spesifikke instruksjonene for tilbehøret som brukes og produsenten av rørdelenes spesifikke installasjonsprosedyre for å redusere risikoen for feil i pressforbindelsen eller omfattende skade på eiendom.

1. Forbered forbindelsen i henhold til instruksjonene fra produsenten av rørdelenes.

2. Med tørre hender, sett inn et fullt oppladet batteri i verktøyet. Trykk på ON/OFF-knappen (PÅ/AV-knappen) en gang for å slå på verktøyet. Den grønne lampen i ON/OFF-knappen (PÅ/AV-knappen) skal tennes og vise at verktøyet er klart for bruk. Se figur 5 - Verktøyet statuslamper for andre statuslamper.

MERK: Verktøyet slår seg automatisk AV (OFF) dersom det ikke har vært i bruk i løpet av ti (10) minutter.

Presse en kobling med typiske pressbakk

1. Klem pressbakkene for å åpne dem.
2. Plasser de åpne bakkene over koblingen (figur 7). Juster pressbakkprofilen riktig i forhold til presskoblingen som angitt i produsentens monteringsinstruksjoner. Frigjør pressbakkene for å lukke dem rundt presskoblingen. Ikke heng bakkene på presskoblingen. Verktøyet kan falle ned uventet og forårsake alvorlig skade eller død.



Figur 7 - Plassering av pressbakkene rundt presskoblingen

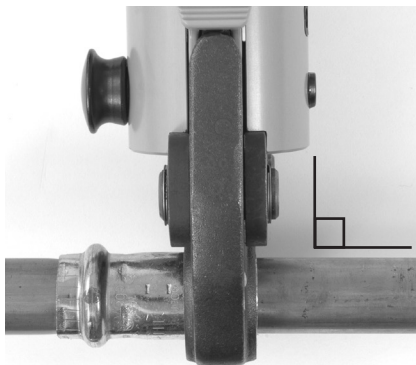

Figur 8 – Pressbakkene vinkelrett på koblingen

3. Bekreft at pressbakkene er riktig plassert og vinkelrett på presskoblingen. Hold fingrene og hendene vekk fra pressbakkene for å unngå å skade dem i kjevener eller mellom kjever og omgivelser.

Trykk på bryteren (Figur 1/2). Når verktøyssyklusen begynner og rullene kontakter pressbakkene, vil verktøyet låses på og automatisk fullføre syklusen. Å slippe bryteren stopper ikke verktøyet når det er låst på. Dette sikrer konsekvent, repeterbar kvalitet for presskoblingene.

Dersom verktøyet må fjernes før en presskobling er fullført, press knappen for trykkfrigjøring (figur 1/2). Dersom knappen for trykkfrigjøring er trykket inn er presskoblingen IKKE ferdig, og koblingen må presses på nytt for sikker ferdigstilling. Dersom verktøyet feiler under en pressyklus, bruk denne fremgangsmåten.

4. Slipp bryteren.
5. Klem pressbakkene for å åpne dem.
6. Fjern pressbakken fra presskoblingen. Pass opp for skarpe kanter som kan ha dannet seg på presskoblingen under pressing.
7. Når operasjonen er fullført, trykk en gang til på ON/OFF-knappen (PÅ/AV-knappen) for å slå OFF (AV) verktøyet. Fjern batteriet fra verktøyet.

Presse en presskobling med typisk aktuator og pressringsett

1. Åpne ringen og plasser den rundt presskoblingen. Juster ringens pressprofil riktig til konturen av presskoblingen som spesifisert i produsentens bruksanvisning. Slipp ringen så den lukker seg rundt presskoblingen.
2. Bekreft at riktig aktuator er installert i verktøyet. Klem på aktuatorarmene for å åpne aktuatorendene. Juster aktuatorendene til ringlommene. Slipp aktuatorarmene og la aktuatorendene gå på plass i ringlommene. Feiljusterte aktuatorender i forhold til ringlommene kan skade ringen eller aktuatoren under pressingen. Ikke heng verktøyet og aktuatoren etter pressingen. Verktøyet kan plutselig falle og forårsake alvorlige personskader eller dødsfall.
3. Bekreft at ringen er riktig plassert og i rett vinkel til presskoblingen. Hold fingre og hender unna aktuator og ring for å unngå knuseskader i utstyret eller mellom utstyret og omgivelsene.

Trykk inn bryteren. Når verktøyssyklusen starter og rullene får kontakt med kjevearmene, vil verktøyet låse seg fast og automatisk fullføre syklusen. Verktøyet vil ikke stoppe når det har låst seg fast, selv om du slipper bryteren. Dette sørger for konsekvent pressleddintegritet som kan gjentas.

Hvis verktøyet må gjernes før en forbindelse er fullført, må frigjøringsknappen (figur 1/2) trykkes inn. Når frigjøringsknappen er trykket inn, blir IKKE pressingen fullført og forbindelsen må presses igjen for å sørge for at den er fullført. Hvis verktøyet svikter under drift, må denne prosedyren følges.



Figur 9 – Installere pressringen på utstyret



Figur 10 – Feste aktuatoren til pressingen

4. Slipp bryteren.
5. Klem på aktuatorarmene for å åpne aktuatoren. Fjern aktuatoren fra utstyret.
6. Fjern ringen fra utstyret. Pass opp for skarpe kanter som kan ha dannet seg på presskoblingen under pressing.
7. Når operasjonen er fullført, trykk en gang til på ON/OFF-knappen (PÅ/AV-knappen) for å slå OFF (AV) verktøyet. Fjern batteriet fra verktøyet.

Inspeksjon av den ferdige presskoblingen

1. Kontroller presskoblingen for:
 - Fullstendig innføring av rør i presskoblingen.
 - Overdreven skjevhet for rørene. En liten skjevhet i en presskobling kan betraktes som normal.
 - Feil justering av pressbakkene med presskoblingens kontur. Forvridd eller deformert presskobling.
 - Eventuelle andre problemer beskrevet av presskoblingens produsent. Dette kan inkludere fjerning av en kontrollring eller merking (brukes for å angi at presskoblingen ennå ikke er presset).

Dersom noen problemer oppdages, fjern presskoblingen og installer en ny.

2. Kontroller og test koblingen i samsvar med koblingsprodusentens instruksjoner, vanlig praksis og gjeldende normer.

Bluetooth-funksjoner (trådløs dataoverføring)

Presseverktøyene RIDGID® RP 240 og RP 241 har trådløs Bluetooth®-teknologi som tillater trådløs dataoverføring til kompatible smarttelefoner eller nettbrett ("enheter") som kjører iOS- eller Android-operativsystemer.

1. Last ned riktig RIDGID® applikasjon til din enhet ved å gå til RIDGID.com/apps eller ved å gå til Google Play butikk eller Apple App Store.
2. Når verktøyet er ON (PÅ), kan en enhet utstyrt med trådløs Bluetooth-teknologi finne og koble seg til presseverktøyet.
3. I Bluetooth-innstillingene på enheten, velg ønsket RIDGID-verktøy. Referer til din enhets instruksjoner for informasjon om hvordan du kobler til via trådløs Bluetooth-teknologi. Når enheten er koblet til, vil verktøyet blå statuslampe lyse kontinuerlig.

Etter den første sammenkoblingen, kobler de fleste enheter automatisk til verktøyene når Bluetooth-funksjonen er aktiv og innenfor rekkevidde. Presseverktøyet skal være mindre enn 10 m (33 fot) fra enheten som skal detekteres. Ethvert hinder mellom verktøyet og enheten kan redusere rekkevidden.

4. Følg app-instruksjonene for riktig bruk. Blant annet gjør appen at verktøysykluser kan overvåkes.
5. Den trådløse dataoverføringen slås av når presseverktøyet er slått OFF (AV). Slå OFF (AV) Bluetooth-funksjonen på enheten for å redusere bruk av batterikapasitet.

Bruk i kalde omgivelser

Etter hvert som temperaturen faller, blir hydraulikkvæsken tykkere, og batterikapasiteten reduseres. For å redusere faren for feilfunksjon vil RP 240 og RP 241 ikke kunne betjenes utenfor spesifisert temperaturområde som angitt av statuslampene for verktøyet (Figur 5).

Når omgivelsesforholdene er utenfor det spesifiserte temperaturområdet, oppbevar verktøyet og batteriene i et oppvarmet rom til at utstyret skal brukes.

Oppbevaring

Fjern batteriet fra verktøyet. Lagre presseverktøy og batteri i bærekofferten. Unngå å lagre i ekstrem varme eller kulde. Verktøyet vil ikke kunne slås på dersom temperaturen er utenfor det spesifiserte temperaturområdet. Dette vil bli indikert av statuslampen (Se figur 5).

⚠ ADVARSEL Oppbevar verktøyet i et tørt, sikret, låst område som ikke er tilgjengelig for barn og personer som ikke er kjent med presseverktøy. Verktøyet er farlig i hendene på ukyndige brukere.

Vedlikehold

⚠ ADVARSEL
Sørg for at batteriet blir fjernet fra verktøyet før vedlikehold og justeringer.

Rengjøring og smøring

1. Tørk av verktøyet utvendig hver dag med en tørr, ren fille.
2. Kontroller monteringspinnen for tilbehør og smør pinnen med silikonbasert smøremiddel etter behov.
3. Kontroller retur fjærer i tilbehør ved hver bruk. Tilbehøret skal åpnes og lukkes fritt når kun moderat håndkraft brukes.

Nødvendig vedlikehold ved et uavhengig RIDGID-servicesenter

For å sikre riktig funksjon må presseverktøyet RP 240 og RP 241 vedlikeholdes ved faste intervaller av et uavhengig RIDGID-servicesenter. Dette indikeres av verktøyets statuslys (Se figur 5).

Feilsøking

SYMPTOM	MULIG ÅRSAK	LØSNING
Verktøyet vil ikke slå seg ON (PÅ) når ON/OFF-knappen (PÅ/AV-knappen) trykkes inn.	Batteriet er helt utladet, eller batteriet har sviktet. Batteriet er ikke satt korrekt inn i verktøyets håndtak.	Sett inn fulladet batteri/lad batteri. Sjekk at batteriet er satt helt inn.
Pressbakken er låst på presskoblingen.	Pressyklusen ble ikke fullstendig fullført.	Trykk på knappen for trykkfrigjøring for å fjerne pressbakkene fra koblingen. Inspiser og press koblingen på nytt.
Presskoblingene er ikke fullstendig fullførte.	Brukt feil pressbakker for rørdimensjonen eller materialet. Verktøyet var ikke montert vinkelrett på røret.	Installer riktig tilbehør. Sett sammen koblingen på nytt med ny presskobling og nytt rør. Forsikre deg om at verktøyet er plassert vinkelrett på røret.
Olje lekker fra verktøyet.	Tilbehørets presskontur ble ikke rett i forhold til presskoblingens kontur.	Gjenta koblingen med nytt rør og ny presskobling. Forsikre deg om at tilbehørets presskontur er rettet inn med presskoblingens kontur.
Motoren går, men verktøyet vil ikke fullføre en syklus.	Verktøyet trenger reparasjon.	Se kontaktinformasjon for nærmeste uavhengige RIDGID-servicesenter.
Verktøyet stopper ved bruk.	Pakning eller mekanisk problem. Oljenivå lavt. Oljenivå lavt.	Se kontaktinformasjon for nærmeste uavhengige RIDGID-servicesenter.

Se figur 5 for verktøyets statuslampe.

Vedlikehold og reparasjon

⚠ ADVARSEL

IFeil vedlikehold eller reparasjon kan gjøre maskinen farlig å bruke.

Service og reparasjon av presseverktøyet RP 240 og RP 241 må utføres av et uavhengig RIDGID-servicesenter for presseverktøy.

For informasjon om ditt nærmeste uavhengige RIDGID-servicesenter, eller for spørsmål om vedlikehold eller reparasjon, se *kontaktinformasjonsdelen* i denne instruksjonsboken.

Tilleggsutstyr

⚠ ADVARSEL

For å redusere risikoen for alvorlige personskader får det kun benyttes tilbehør og utstyr som er spesielt designet og anbefalt for bruk sammen med presseverktøyene RIDGID RP 240 og RP 241, som oppført i listen nedenfor.

RP 240 Presseverktøy

Katalognr.	Beskrivelse
57418	RP 240 Batteridrevet presseverktøy, kun verktøy
57423	Bærekoffert, RP 240

RP 241 Presseverktøy

Katalognr.	Beskrivelse
57288	RP 241 Batteridrevet presseverktøy, kun verktøy
57393	Bærekoffert, RP 241

Batteripakker

Katalognr.	Modell	Kapasitet
55183	RB-1225	12V 2.5Ah Li-Ion

Batteriet fungerer sammen med alle RBC 121 batteriladere uansett katalognummer.

RBC-121 Ladere og ledninger

Katalognr.		Region	Pluggtype
55193	Lader	USA, Canada og Mexico	A
55198	Lader	Europa	C
55203	Lader	Kina	A
55208	Lader	Australia og Latin-Amerika	I
55213	Lader	Japan	A
55218	Lader	Storbritannia	G
44798	Ladekabel	Nord-Amerika	A
44808	Ladekabel	Europa	C
44803	Ladekabel	Kina	A
44813	Ladekabel	Australia og Latin-Amerika	I
44818	Ladekabel	Japan	A
44828	Ladekabel	Storbritannia	G

Ridge Tool Company tilbyr en serie med kompakte pressbakker som er designet spesielt for bruk med RIDGID Compact presseverktøy. Bruk bare tilbehør som er spesielt utformet for å presse på de presskoblingene du installerer. For en fullstendig liste over RIDGID-utstyr tilgjengelig for disse verktøyene, se Ridge Tool Catalog online på RIDGID.com eller se *kontaktinformasjon*.

Afallshåndtering

Deler av disse verktøyene inneholder verdifulle materialer som kan resirkuleres. Det kan finnes selskaper som spesialiserer seg på resirkulering lokalt. Kast componentene i overensstemmelse med alle gjeldende forskrifter. Kontakt din lokale avfallshåndteringsmyndighet for mer informasjon.



For EU-land: Ikke kast elektrisk utstyr sammen med husholdningsavfall!

Ifølge EU-direktivet 2012/19/EU for elektrisk avfall og elektronisk utstyr og implementeringen i nasjonal lovgivning, må elektrisk utstyr som ikke lenger kan brukes, samles inn separat og kasseres på riktig måte med hensyn til miljøet.

Elektromagnetisk kompatibilitet (EMC)

Elektromagnetisk kompatibilitet (EMC) betyr produktets evne til å fungere jevnt i omgivelser hvor det finnes elektromagnetisk stråling og elektrostatisk utlading, uten at det forårsaker elektromagnetisk interferens på andre instrumenter.

MERK Disse verktøyene er i samsvar med alle gjeldende EMC-standarder. Muligheten for at det kan forårsake forstyrrelser i andre enheter kan imidlertid ikke utelukkes. Alle EMC-relaterte standarder som er testet, er listet i verktøyet tekniske dokumentasjon.

FCC/ISED Uttalelse

Denne enheten samsvarer med Part 15 i FCC-reglene. Operasjonen er underlagt følgende forhold:

1. Dette utstyret kan ikke forårsake skadelig interferens.
2. Dette utstyret må akseptere mottatt interferens, inkludert interferens som kan føre til uønskede operasjoner.

Endringer som ikke er uttrykkelig godkjent av dette firmaet, kan ugyldiggjøre brukerens tilfelle til å operere utstyret.

Dette utstyret har blitt testet og funnet å overholde grensene for en Klasse A digital enhet, i henhold til Part 15 i FCC-reglene. Disse grensene er utformet for å gi rimelig beskyttelse mot skadelige forstyrrelser i en boliginstallasjon.

Dette utstyret genererer, bruker og kan sende ut radiofrekvensenergi, og kan forårsake skadelig interferens på radiokommunikasjon dersom det ikke brukes i samsvar med instruksjonene.

Det er imidlertid ingen garanti for at interferens ikke vil oppstå i en bestemt installasjon. Dersom dette utstyret forårsaker skadelig interferens med radio- eller fjernsynsmottak, som kan bekreftes ved å slå utstyret av og på, oppfordres brukeren til å forsøke å korrigere forstyrrelsen ved hjelp av en eller flere av følgende tiltak:

- Justere eller flytte på mottaksantennen (radio/TV-enhet).
- Øk avstanden mellom utstyret og mottakeren.
- Rådfør deg med forhandleren eller en erfaren radio-/TV-tekniker for hjelp.

Dette produktet samsvarer med de Kanadiske ICES-003 klasse A spesifikasjonene.

Se *deklarasjonsmerkingen på verktøyet*.

RP 240/RP 241

RP 240/RP 241 Puristustyökalut



VAROITUS!

Lue tämä käyttöohje huolellisesti ennen tämän työkalun käyttöä. Jos tämän käyttöohjeeseen sisältö ymmärretään väärin tai sitä ei noudateta, seurauksena voi olla sähköisku, tulipalo ja/tai vakava henkilövahinko.

RP 240/RP 241 Puristustyökalut

Merkitse sarjanumero alla olevaan tilaan ja säilytä tyyppikilvessä näkyvä tuotteen sarjanumero.

Sarjanro

--	--

Sisällysluettelo

Turvallisuussymbolit	157
Yleisiä turvallisuusohjeita	157
Työalueen turvallisuus.....	157
Sähköturvallisuus.....	157
Henkilökohtainen turvallisuus.....	158
Sähkötyökälu käyttäminen ja hoitaminen.....	158
Akkutyökälu käyttäminen ja hoitaminen.....	158
Huolto.....	159
Erityisiä turvallisuustietoja	159
Puristustyökälu turvallisuus.....	159
RIDGID-yhteystiedot	160
Kuvaus	160
Tekniset tiedot	162
Vakiovarusteet.....	162
Tarkastus ennen käyttöä	162
Asennus- ja käyttöohjeet	163
Lisälaitteen irrotus/asennus.....	163
Liitännän valmistelu.....	163
Liittimen puristaminen tyypillisillä saksileuoilla.....	163
Liittimen puristaminen tyypillisellä käyttölaitteella ja puristusrengassarjalla.....	164
Puristetun liitännän tarkastus.....	165
Bluetooth-toiminnot (langaton tiedonsiirto).....	165
Käyttö kylmällä säällä.....	166
Säilytys	166
Kunnossapito	166
Puhdistus ja voitelu.....	166
Vaadittu huolto valtuutetussa RIDGID-huoltoliikkeessä.....	166
Vianmääritys.....	166
Huolto ja korjaus.....	167
Lisävarusteet	167
Hävittäminen	167
Sähkömagneettinen yhteensopivuus (EMC)	168
FCC/ISED-ilmoitus	168
EY-vaatimustenmukaisuusvakuutus	Takakannen sisäpuoli

*Alkuperäisten ohjeiden käännös

Turvallisuussymbolit

Tässä käyttöohjeessa ja tuotteessa annetaan tärkeitä turvallisuustietoja käyttämällä turvallisuussymboleja ja signaalisanoja. Tässä osiossa kuvataan nämä signaalisanat ja symbolit.



Tämä on turvallisuusasiasta varoittava symboli. Sitä käytetään varoittamaan vaaroista, joista voi olla seurauksena henkilövahinko. Noudata symbolin perässä annettuja turvallisuusohjeita, jotta vältät mahdollisen henkilövahingon tai kuoleman.



VAARA tarkoittaa vaarallista tilannetta, joka johtaa kuolemaan tai vakavaan henkilövahinkoon, ellei sitä vältetä.



VAROITUS tarkoittaa vaarallista tilannetta, joka voi johtaa kuolemaan tai vakavaan henkilövahinkoon, ellei sitä vältetä.



VARO tarkoittaa vaarallista tilannetta, josta voi olla seurauksena lieviä tai kohtuullinen loukkaantumisen, ellei sitä vältetä.



HUOMAUTUS tarkoittaa tietoja, jotka auttavat välttämään omaisuusvahinkoja.



Tämä symboli tarkoittaa, että käyttäjän käsikirja on luettava huolellisesti ennen laitteen käyttämistä. Käyttäjän käsikirja sisältää tärkeitä tietoja laitteen turvallisesta ja oikeaoppisesta käytöstä.



Tämä symboli tarkoittaa käsien, sormien tai kehon muiden osien puristumisvaaraa.



Tämä symboli tarkoittaa, että tätä laitetta käytettäessä on aina käytettävä sivusuojuksilla varustettuja turvalaseja tai suoja-laseja silmävaurioiden välttämiseksi.



Tämä symboli tarkoittaa sähköiskun vaaraa.

Yleisiä turvallisuusohjeita*

VAROITUS

Lue kaikki varoitukset ja ohjeet. Varoitusten ja ohjeiden noudattamatta jättäminen saattaa johtaa sähköiskuun, tulipalloon ja/tai vakavaan loukkaantumiseen.

SÄILYTÄ KAIKKI VAROITUKSET JA OHJEET MYÖHEMPÄÄ KÄYTTÖÄ VARTEN!

Työalueen turvallisuus

- **Pidä työalue siistinä ja hyvin valaistuna.** Epäsiistit tai pimeät työalueet altistavat onnettomuuksille.
- **Älä käytä sähkötyökaluja räjähdysriskissä ympäristöissä, kuten syttyvien nesteiden, kaasujen tai pölyn läheisyydessä.** Sähkötyökaluista syntyy kipinöitä, jotka saattavat sytyttää pölyn tai höyryt
- **Älä käytä sähkötyökalua lasten tai sivulisten läheisyydessä.** Häiriötekijät saattavat johtaa työkalun hallinnan menettämiseen.

Sähköturvallisuus

- **Sähkötyökalun pistokkeiden on sovitava pistorasiaan. Pistoketta ei saa koskaan muuttaa millään tavalla. Älä koskaan käytä pistokeadaptereita maadoitettujen sähkötyökalujen kanssa.** Muuttamattomat pistokkeet ja niihin sopivat pistorasiat ehkäisevät sähköiskujen vaaraan.
- **Vältä koskemasta maadoitettuihin pintoihin, kuten putkiin, lämpöpattereihin, liesiin ja jääkaappeihin.** Sähköiskun vaara kasvaa, jos käyttäjän keho on maadoitettu.
- **Älä altista sähkötyökaluja sateelle tai märille olosuhteille.** Sähkötyökaluun pääsevä vesi lisää sähköiskun vaaraa.
- **Älä vahingoita virtajohtoa.** Älä koskaan käytä virtajohtoa työkalun kantamiseen tai vetämiseen tai irrota työkalua pistorasiasta johdosta vetämällä. Älä altista virtajohtoa kuumuudelle, öljylle, teräville reunoille tai liikkuville osille. Vahingoittunut tai sotkeutunut johto lisää sähköiskun vaaraa.
- **Kun käytät sähkötyökalua ulkona, käytä jatkojohtoa, joka soveltuu ulkokäyttöön.** Ulkokäyttöön soveltuvan jatkojohtoon käyttö vähentää sähköiskun vaaraa.

* Tämän käyttöohjeen yleisten turvallisuusohjeiden osiossa käytetty teksti on soveltuvan standardin UL/CSA 62841-1 mukainen. Tämä osa sisältää useiden erityyppisten sähkötyökalujen yleisiä turvallisuuskäytäntöjä. Kaikki varoitukset eivät päde kaikkiin työkaluihin ja jotkin niistä eivät päde näihin työkaluihin.

- Jos sähkötyökäluu käytetään kosteissa olosuhteissa, käytä vikavirtakatkaisimella (GFCI) suojattua virtälähdettä. Vikavirtakatkaisimen käyttäminen vähentää sähköiskun vaaraa.

Henkilökohtainen turvallisuus

- Ole valppaana, keskity tekemiseesi ja käytä maalaisjärkeä käyttäessäsi sähkötyökäluu. Älä käytä sähkötyökäluja väsyneenä tai huumeiden, alkoholin tai lääkkeiden vaikutuksen alaisena. Hetkellinen valppauden menettäminen sähkötyökäluja käytettäessä voi johtaa vakaviin henkilövahinkoihin.
- Käytä henkilökohtaisia suojarusteita. Käytä aina silmiensuojaimia. Suojarusteiden, kuten hengityssuojaimen, liukumattomilla pohjilla varustettujen turvakien, suojakypärän ja kuulonsuojaimien käyttö vähentää loukkaantumisvaaraa.
- Estä tahaton käynnistyminen. Varmista, että virtakytkin on OFF-asennossa, ennen kuin kytket virtälähteen ja/tai akun tai nostat tai kannat työkalua. Sähkötyökälujen kantaminen sormi virtakytkimellä tai virtajohdon kytkeminen sähkötyökäluihin, joiden virtakytkin on ON-asennossa, altistaa onnettomuuksille.
- Poista säätöavaimet tai -työkälu ennen kuin kytket virran päälle työkaluun. Sähkötyökäluun pyörivään osaan kiinni jätetty säätötyökälu saattaa johtaa loukkaantumiseen.
- Älä kurottele. Säilytä tukeva asento ja tasapaino kaikissa tilanteissa. Tämä parantaa sähkötyökäluun hallintaa yllättävissä tilanteissa.
- Pukeudu asianmukaisesti. Älä käytä löysiä vaatteita tai koruja. Pidä hiukset, vaatteet ja käsineet kaukana liikkuvista osista. Löysät vaatteet, korut tai pitkät hiukset voivat tarttua liikkuviin osiin.
- Jos laitteessa on liitántä pölynpoistolle ja keräyslaitteille, varmista, että ne on liitetty ja niitä käytetään oikein. Pölynkeräyslaitteen käyttäminen voi vähentää pölyn aiheuttamia vaaroja.
- Vaikka olisit kokenut käyttäjä, älä anna sen ohjata harhaan, työkalun turvaohjeita ei saa koskaan lyödä laimin. Varomaton toiminta voi aiheuttaa vakavia henkilövahinkoja sekunnin murto-osassa.

Sähkötyökäluun käyttäminen ja hoitaminen

- Älä käytä sähkötyökäluu liialla voimalla. Käytä käyttötarkoitukseen soveltuva sähkötyökäluu. Oikea sähkötyökälu suoriutuu tehtävästä paremmin ja turvallisemmin vauhdilla, johon se on suunniteltu.
- Älä käytä sähkötyökäluu, jos sitä ei voida käynnistää ja sammuttaa virtakytkimellä. Sähkötyökälu, jota ei voi ohjata virtakytkimellä, on vaarallinen ja se on korjattava.
- Irrota pistoke pistorasiasta ja/tai akku sähkötyökäluusta mikäli se voidaan irrottaa, ennen kuin suoritat säätöjä, vaihdat tarvikkeita tai varastoit sähkötyökäluun. Tällaiset ennakoivat turvatoimet vähentävät sähkötyökäluun tahattoman käynnistymisen vaaraa.
- Säilytä sähkötyökälu poissa lasten ulottuvilta äläkä anna sellaisten henkilöiden käyttää sähkötyökäluu, jotka eivät ole perehtyneet sähkötyökäluun käyttöön ja näihin ohjeisiin. Sähkötyökälu ovat vaarallisia tottumattomien käyttäjien käsissä.
- Huolla sähkötyökälu ja lisävarusteet. Tarkista kohdistusvirheet ja liikkuvien osien kiinnitys, osien eheys ja muut sähkötyökäluun käyttöön vaikuttavat seikat. Korjauta vaurioitunut sähkötyökälu ennen käyttöä. Monet onnettomuudet johtuvat huonosti huolletuista sähkötyökäluista.
- Pidä leikkaustyökälu terävinä ja puhtaina. Oikein huolletut ja terävät leikkaustyökälu juuttuvat vähemmän ja ovat helpompia hallita.
- Käytä sähkötyökäluu, lisävarusteita, työkalun kärkiä jne. näiden ohjeiden mukaisesti ja ota huomioon työolosuhteet ja suoritettava työ. Sähkötyökäluun käyttö muuhun kuin sille aiottuun tarkoitukseen saattaa johtaa vaaratilanteeseen.
- Pidä kahvat ja tartuntapinnat kuivina, puhtaina, öljyttöminä ja rasvattomina. Liukkaat kahvat ja tartuntapinnat estävät työkalun turvallisen käsittelyn ja hallinnan yllättävissä tilanteissa.

Akkutyökäluun käyttäminen ja hoitaminen

- Lataa akku ainoastaan valmistajan määrittämällä laturilla. Tietylle akulle sopiva laturi saattaa aiheuttaa tulipalovaaran, jos sitä käytetään toisen akun kanssa.

- **Käytä sähkötyökaluissa vain niihin tarkoitettuja akkuja.** Muiden akkujen käyttäminen saattaa aiheuttaa henkilövahinko- tai tulipalovaaran.
- **Kun akku ei ole käytössä, pidä se erossa metalliesineistä, kuten paperiliittimistä, kolikoista, avaimista, nauloista, ruuveista ja muista pienistä metalliesineistä, jotka voivat yhdistää navat toisiinsa.** Akun napojen oikosulkeminen saattaa aiheuttaa palovammoja tai tulipalon.
- **Jos akku vaurioituu, siitä saattaa vuotaa nestettä. Vältä tämän nesteen koskettamista.** Jos kosketus tapahtuu, huuhtelee vedellä. Jos nestettä pääsee silmiin, ota yhteys lääkäriin. Akkuneste saattaa aiheuttaa ärsytystä tai palovammoja.
- **Älä käytä vahingoittunutta tai muutettua akkua.** Vahingoittuneet tai muutetut akut voivat käyttäytyä odottamattomalla tavalla, ja seurauksena on tulipalon, räjähdysten tai henkilövahingon vaara.
- **Älä altista akkua tai työkalua avotullelle tai korkeille lämpötiloille.** Avotuli tai yli 265 °F (130 °C) lämpötila saattaa aiheuttaa räjähdysten.
- **Noudata kaikkia latausohjeita äläkä lataa akkua tai työkalua ohjeissa ilmoitetun lämpötila-alueen ulkopuolella.** Lataaminen virheellisesti tai ilmoitetun lämpötila-alueen ulkopuolella voi vahingoittaa akkua ja lisätä akkuvaurioiden ja tulipalon vaaraa.

Huolto

- **Anna pätevän korjaajan huoltaa sähkötyökalu käyttämällä ainoastaan identtisiä varaosia.** Tämä varmistaa sähkötyökalun turvallisuuden.
- **Älä koskaan huolla vahingoittuneita akkuja.** Akut saa huoltaa ainoastaan valmistaja tai valtuutettu huoltoliike.

Erityisiä turvallisuustietoja

⚠ VAROITUS

Tämä osio sisältää nimenomaan näihin työkaluihin liittyviä tärkeitä turvallisuusohjeita.

Lue nämä turvallisuustiedot huolellisesti ennen puristustyökalujen käyttöä, jotta pienennät sähköiskun ja muiden vakavien henkilövahinkojen vaaraa.

SÄILYÄ KAIKKI VAROITUKSET JA OHJEET MYÖHEMPÄÄ KÄYTTÖÄ VARTEN!

Työkalun kantokotelossa on lokero, jossa tätä käyttöohjetta voidaan säilyttää työkalun mukana käyttäjän käytettäväksi.

Puristustyökalun turvallisuus

- **Pidä sormet ja kädet etäällä puristustyökaluista puristustyön aikana.** Sormet, kädet ja muut ruumiinosat voivat ruhjoutua, murtua tai leikkautua irti, jos ne jäävät kiinni puristustyökalujen tai niiden ja muiden osien väliin.
- **Älä koskaan yritä korjata vahingoittunutta puristustyökaluja (leukoja, puristusrenasta, käyttölaitetta jne.). Hävitä vahingoittunut työkalu kokonaisuudessaan.** Hitsattu, hiottu, porattu ja millään tavalla muutettu työkalu saattaa rikkoutua käytön aikana ja aiheuttaa vakavan henkilövahingon. Jos puristustyökalua ei vaihdeta kokonaisuudessaan, seurauksena voi olla komponenttivaurio ja vakava henkilövahinko.
- **Tuotteen käytön aikana muodostuu suuria voimia, jotka voivat rikkoa tai lennättää osia ja aiheuttaa henkilövahinkoja.** Seiso riittävän matkan päässä käytön aikana ja käytä asianmukaisia suojavarusteita silmiensuojaimet mukaan lukien.
- **Käytä ainoastaan RIDGID-puristustyökaluja ja asianmukaisia RIDGID-lisävarusteita (leuat, puristusrenas, käyttölaite jne.).** Puristustyökalujen muu käyttö tai muuttaminen voi vahingoittaa puristustyökalua tai lisälaitteita ja/tai aiheuttaa henkilövahingon.
- **Käytä oikeita työkalujen, lisälaitteiden ja liittimien yhdistelmiä.** Virheelliset yhdistelmät voivat tehdä liitoksesta epätydellisen, mikä lisää vuotojen, laitevaurioiden ja henkilövahinkojen vaaraa.
- **Lue ja ymmärrä ennen RIDGID® Puristustyökalun käyttöä:**
 - Tämä käyttäjän käsikirja,
 - Lisälaitteiden ohjeet,
 - Akun/latauslaitteen käyttöohje,
 - Liitinvalmistajan asennusohjeet,
 - Muiden tämän työkalun kanssa käytettävien laitteiden käyttöohjeet,

Jos kaikkia varoituksia ja ohjeita ei noudateta, seurauksena voi olla onneisuusvahinkoja tai vakava henkilövahinko.

RIDGID-yhteystiedot

Jos sinulla on kysyttävää tästä RIDGID®-tuotteesta:

- Ota yhteyttä RIDGID-jälleenmyyjään.
- Lähimmän RIDGID-edustajan löydät osoitteesta RIDGID.com.
- Ridge Toolin tekniseen huolto-osastoon saa yhteyden lähettämällä sähköpostia osoitteeseen rttechservices@emerson.com, tai soittamalla Yhdysvalloissa ja Kanadassa numeroon (800) 519-3456.

Kuvaus

Puristustyökälu RIDGID® RP 240 ja RP 241 on oikeiden lisävarusteiden kanssa käytettynä tarkoitettu liittimien puristamiseen mekaanisesti putkiin. Tuloksena on vesitiivis ja pysyvä liitos esimerkiksi putki- ja lämmityskäyttöön. Lisälaitteita on saatavana myös muihin käyttötarkoituksiin.

Käytön painetaan puristustyökäluun käyttökytkintä, sisäinen sähkömoottori virroitaa hydraulipumpun, joka lähettää nestettä työkalun sylinteriin, jolloin mäntä liikkuu eteenpäin ja kohdistaa voiman lisälaitteeseen ja puristaa liittimen. Puristusjakso kestää noin 5 sekuntia. Kun liitin alkaa puristua, työjakso suoritetaan automaattisesti loppuun, vaikka käyttökytkin vapautetaan.

Työkäluun tilavalo ilmaisee eri asioita, kuten väärän lämpötilan, akun alhaisen varauksen ja huoltotarpeen. Työvalo syttyy valaisemaan työkohteen, kun painetaan käyttökytkintä. Päätä kääntämällä voidaan helpottaa pääsyä ahtaisiin paikkoihin.

Työkälujen mukana toimitetaan kangaslenkki, jota voidaan käyttää sopivien kiinnikkeiden kanssa, esim. olkahihna tai kaulanauha.

Puristustyökälu on varustettu langattomalla Bluetooth®-tekniikalla, mikä mahdollistaa yhteyden älypuhelimiin ja tabletteihin. *Katso tarkemmat tiedot kohdasta "Bluetooth-toiminnot (langaton tiedonsiirto)".*



Kuva 1 – RIDGID RP 240 Puristustyökälu ja Compact-sarjan leuka

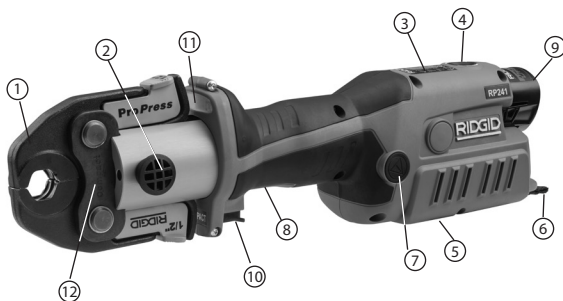

Kuva 2 – RIDGID RP 241 Puristustyökälu ja Compact-sarjan leuka

#	Kuvaus
1	Saksityyppinen leukasarja
2	Lisälaitteen kiinnitystappi
3	Työkäluun tilavalot
4	ON/OFF-painike
5	Varoitustarra (RP 241 alapuoli)
6	Kangaslenkki
7	Paineenvapautuspainike (RP 240 kauempi puoli)
8	Kahva
9	Akku
10	Käyttökytkin
11	LED-työvalo
12	Leuan sivulevy

Bluetooth®-sanamerkki ja -logot ovat Bluetooth SIG, Inc.:n omistamia rekisteröityjä tavaramerkkejä ja Emerson Electric Co. käyttää niitä lisenssillä. Muut tavaramerkit ja kaupanimet ovat omistajiensa omaisuutta.

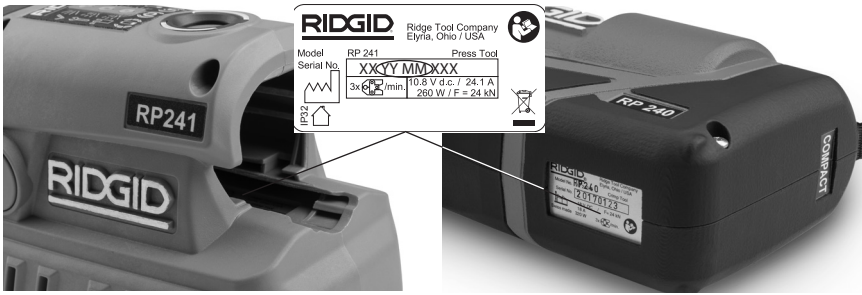

Kuva 3 – Koneen sarjanumero - Ympyröidyt numerot ilmaisevat valmistusvuoden ja -kuukauden. (YY = vuosi, MM = kuukausi).

Säädin	Merkintä	Kuvaus
ON/OFF-painike		Työkäluun pätkätkäisin (I = On, O = Off). ON: Paina painiketta, kunnes valo syttyy, ks. kuva 5 – Työkäluun tilavalot OFF: Paina painiketta, kunnes valo sammuu Työkäluun virta katkeaa automaattisesti, jos se on käyttämättä kymmenen (10) minuuttia.
Käyttökätkin	—	Käynnistä työjakso painamalla, vapautaa kun työkalu lukkiutuu. Kätkimen vapauttaminen ei pysäytä työkalua sen jälkeen, kun se on lukkiutunut. Tämä varmistaa yhtenäiset ja toistuvat liitokset.
Paineenvapautus-painike		Mahdollistaa työkalun vapauttamisen ilman että puristus suoritetaan loppuun. Jos käytetään liitäntää ei puristeta valmiiksi ja se on toistettava.
Lisälaitteen kiinnitystappi	—	Pitää lisälaitteen kiinni työkalussa. Oltava täysin paikallaan, että työkalu toimisi.

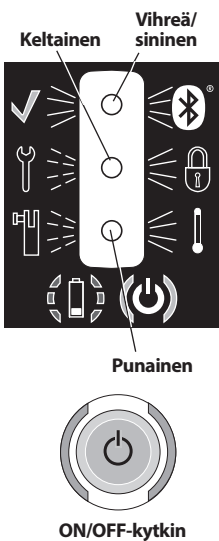

Kuva 4 – Säädinkaavio



Kuvake	Palaa	Viikkuu	Kuvaus
			Puristus valmis. Palaa 10 sekuntia, kunnes käyttökätkintä painetaan uudelleen.
			Bluetooth yhdistetty. Katso Bluetooth-toiminnot.
			Ilmoittaa huoltovälin lähestymisestä. Alkaa 2 000 jaksoa ennen huoltoväliä (30 000 jaksoa). Työkälu voidaan käyttää, mutta se lukkiutuu, kun on huollon aika (32 000).
			Työkälu on lukittu. Työkälu on suorittanut huoltovälin (32 000 jaksoa) ja se on huollettava. Työkäluissa on toimintahäiriö. Poista akku ja aseta se takaisin paikalleen. Jos palaa edelleen, huollata työkalu.
			Lisälaitteen kiinnitystappi ei ole kunnolla paikallaan.
			Työkälu ja/tai akku ilmoitetun lämpötila-alueen ulkopuolella. Tuo työkalu ja akku oikealle käyttölämpötila-alueelle.
			Työkälu päällä - käyttövalmis.
			Akun virta vähissä. Työkälu ei toimi. Lataa akku/ aseta täyteen ladattu.

Kuva 5 – Työkäluun tilavalot

Tekniset tiedot

	RP 240 Pistoollipuristustyökalu	RP 241 Inline-puristustyökalu
Lisälaitteet.....	RIDGID® Compact -sarja	RIDGID® Compact -sarja
Moottori:		
Jännite	10,8 V DC	
Virranvoimakkuus.....	24,1 A	
Teho	260 W	
Männän voima.....	5,400 lbs. (24 kN)	5,400 lbs. (24 kN)
Kääntyvä pää.....	180°	180°
Työjako	3 puristusta  /min.	3 puristusta  /min
Akku.....	Ladattava 12 V litiumioniakku (RIDGID RB-1200)	
Bluetooth-kantama	33 ft. (10 m)	
Suojausluokitus.....	IP32	
Sallittu kosteus.....	Maks. 80 %	
Käyttölämpötila.....	15 °F – 122 °F (-10 °C – 50 °C)	
Paino.....	4.87 lbs. (2,21 kg)	4.72 lbs. (2,14 kg)
(Ilman akkua/lisälaitteita)		
Mitat	10.6" x 2.9" x 8.7"	13.4" x 3.4" x 4.4"
	270 mm x 74 mm x 221 mm	340 mm x 86 mm x 112 mm

Vakiovarusteet

Katso RIDGID-luettelo, jossa on annettu lisätietoja kyseisen koneen luettelonumeron mukana toimitetuista lisävarusteista.

HUOMAUTUS Oikeiden materiaalien ja liittämissen menetelmien valinta on järjestelmän suunnittelijan ja/tai asentajan vastuulla. Käyttöympäristön, mukaan lukien kemiallinen ympäristö ja käyttölämpötila, erityisvaatimukset on arvioitava huolellisesti ennen minkäänlaisia asennusyrityksiä. Kysy valintatiedot puristusliitinvalmistajalta.

Tarkastus ennen käyttöä

VAROITUS



Tarkasta puristustyökalu päivittäin ennen käyttöä ja korjaa mahdolliset ongelmat pienentääksesi ruhjoutumisesta, sähköiskusta, laiteviasta ja muista syistä johtuvan vakavan henkilövahingon vaaraa ja estääksesi työkalun vaurioitumisen.

- Poista akku työkalusta.
- Puhdista laite, etenkin kahvat ja säätimet, öljystä, rasvasta ja liasta. Tämä helpottaa tarkastusta ja estää työkalun tai säätimen irtoamisen otteestasi.
- Tarkasta puristustyökalusta seuraavat asiat:
 - Oikea asennus, kunnossapito ja täydellisyys.
 - Katkenneet, kuluneet, puuttuvat, väärin suunnatut tai juuttuvat osat. Tarkista, että kangaslenkki on hyvässä kunnossa.
 - Lisälaitteen kiinnitystapin tasainen liike auki- ja kiinni-asentojen välillä. Tapin tulisi lukittua asentoihinsa. Tarkista, että käyttökätkin liikkuu esteettä eikä juutu tai takerru kiinni.
 - Varoitustarrat ja niiden luettavuus. *Katso kuva 6.*
 - Mahdolliset muut seikat, jotka voivat estää turvallisen ja normaalin käytön.
- Älä käytä puristustyökalua, ennen kuin kaikki ongelmat on korjattu.
- Tarkasta ja huolla työkalun lisälaitteet niiden ohjeiden mukaan. Irrota lisälaite työkalusta. Tarkista, että lisälaitteet ovat hyvässä kunnossa ja merkitty selkeästi käyttökuntoisiksi.
- Tarkasta ja huolla kaikki muut käytettävät laitteet niiden ohjeiden mukaan ja varmista, että ne toimivat oikein.

Asennus- ja käyttöohjeet

VAROITUS



Pidä sormet ja kädet etäällä työkalusta puristamisen aikana. Sormet ja kädet saattavat murskautua, murtua tai amputoitua lisälaitteessa tai työkalussa tai lisälaitteen, työkalupaleen ja muiden esineiden välissä.

Tuotteen käytön aikana muodostuu suuria voimia, jotka voivat rikkoa tai lennättää osia ja aiheuttaa henkilövahinkoja. Seiso riittävän matkan päässä käytön aikana ja käytä asianmukaisia suojaruusuksia silmiensuojaimet mukaan lukien.

Käytä oikeita työkalujen, lisälaitteiden ja liittimien yhdistelmiä. Virheelliset yhdistelmät voivat tehdä liittoksesta epätäydellisen, mikä lisää vuotojen, laitevaurioiden ja henkilövahinkojen vaaraa.

Noudata asennus- ja käyttöohjeita pienentääksesi ruuhoutumisen ja muiden syiden aiheuttamaa vaaraa ja estääksesi työkalun vaurioitumisen.

1. Tarkista työskentelyalueen asianmukaisuus (ks. *Yleiset turvallisuusmääräykset*). Työskentele esteettömässä, tasaisessa, vakaassa ja kuivassa paikassa. Älä käytä työkalua seistessäsi vedessä.
2. Tarkasta tehtävä työ ja määrittele sovellukselle oikean RIDGID-työkalun ja lisälaitteen tekniset tiedot. Sovelluksen kannalta väärin laitteiden käyttö voi aiheuttaa vamman, vaurioittaa työkaluja ja aiheuttaa epätäydellisiä liittoksia.
3. Varmista, että kaikki laitteet on tarkastettu ja laitettu kuntoon ohjeidensa mukaan.

Lisälaitteen irrotus/asennus

1. Poista akku työkalusta.
2. Avaa lisälaitteen asennustappi. Irrota/asenna asianmukainen lisälaitte (kuva 6).
3. Sulje lisälaitteen kiinnitystappi. Tapin on oltava täysin kiinni, ettei työkalu vahingoitu käytön aikana.



Kuva 6 – Lisälaitteen kiinnitystappi

Liittännän valmistelu

HUOMAUTUS Nämä ohjeet ovat yleistettyjä käytäntöjä puristustyökalun useille erityyppisille lisälaitteille. Noudata aina käytettävän puristustyökalun lisälaitteen erillisiä ohjeita sekä liitinvalmistajan asennusohjeita virheellisten puristusliittäntöjen ja laajojen omaisuusvahinkojen vaaran välttämiseksi.

1. Valmistele liittäntä liitinvalmistajan ohjeiden mukaisesti.
2. Aseta täyteen ladattu akku työkaluun kuivilla käsillä. Kytke työkalu päälle painamalla kerran ON/OFF-painiketta. ON/OFF-painikkeen vihreän valon tulisi syttyä sen merkiksi, että työkalu on käyttövalmis. *Katso muut valot kuvasta 5 – Työkalun tilavalot.*

HUOM: Työkalun virta katkeaa automaattisesti, jos se on käyttämättä kymmenen (10) minuuttia.

Liittimen puristaminen tyypillisillä saksileuoilla

1. Avaa leuat puristamalla leuan varsia.
2. Aseta avatut leuat liittimen ympärille (kuva 7). Kohdista leuan puristusprofiili oikein liittimen muodon kanssa liitinvalmistajan asennusohjeiden mukaisesti. Sulje leuat liittimen ympärille vapauttamalla ne. Älä riiputa leukasarjaa liittimestä. Työkalu saattaa pudota ja aiheuttaa vakavan henkilövahingon tai kuoleman.



Kuva 7 – Saksityyppisten leukojen asettaminen liittimen ympärille

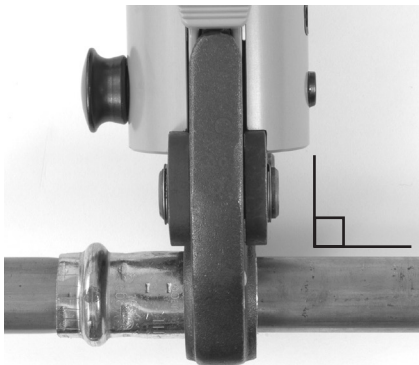

Kuva 8 – Leuat kohtisuorassa liittimeen

3. Tarkista, että leuka on asetettu oikein ja kohtisuorassa liittimeen. Pidä sormet ja kädet kaukana leuoista puristumisvammojen välttämiseksi leukojen tai leukojen ja ympäristön välissä.

Paina käyttökytkintä (kuva 1/2). Kun työkalun työjakso alkaa ja rullat koskevat leuan varsiin, työkalu lukkiutuu ja suorittaa työjakson automaattisesti loppuun. Kytkimen vapauttaminen ei pysäytä työkalua sen jälkeen, kun se on lukkiutunut. Tämä varmistaa yhtenäiset ja toistuvat puristukset.

Jos työkalu on poistettava, ennen kuin liittäntä on valmis, paina paineenvapautuspainiketta (kuva 1/2). Kun painetaan vapautuspainiketta, puristusta ei suoriteta loppuun, vaan valmis liittäntä on varmistettava suorittamalla puristus uudelleen. Jos työkaluun tulee toimintahäiriö käytön aikana, käytä tätä menetelmää.

4. Vapauta käyttökytkin.
5. Avaa leuat puristamalla leuan varsia.

6. Poista leuka liittimestä. Varo teräviä reunoja, joita liittimeen voi muodostua puristuksen aikana.
7. Kun työ on valmis, sammuta työkalu painamalla kerran On/Off-painiketta. Poista akku työkalusta.

Liittimen puristaminen tyypillisellä käyttölaitteella ja puristusrengassarjalla

1. Avaa rengas ja aseta se liittimen ympärille. Kohdista renkaan puristusprofiili oikein liittimen muodon kanssa *liitinvalmistajan asennusohjeissa kuvatulla tavalla*. Vapauta rengas sen sulkemiseksi liittimen ympärille.
2. Tarkista, että työkaluun on asennettu asianmukainen toimilaitte. Purista toimilaitteen varsia sen kärkien avaamiseksi. Kohdista toimilaitteen kärjet rengastaskujen kanssa. Vapauta toimilaitteen varret ja kiinnitä toimilaitteen kärjet täysin rengastaskuihin. Jos toimilaitteen kärki ei ole rengastaskun kohdalla, rengas ja toimilaitte saattavat vahingoittua puristamisen aikana. Älä anna työkalun ja toimilaitteen riippua puristusrenkaasta. Työkalu saattaa pudota odottamatta ja aiheuttaa vakavan henkilövahingon tai kuoleman.
3. Tarkista, että rengas on sijoitettu oikein ja kohtisuorassa liittimeen nähden. Pidä sormet ja kädet etäällä toimilaitteesta ja renkaasta välttääksesi puristumisvammat lisälaitteesta tai lisälaitteen ja ympäristön välillä.

Paina käyttökytkin alas. Kun työkalun toimintasykli alkaa ja rullat koskettavat leuan varsiin, työkalu lukkiutuu automaattisesti ja suorittaa syklin automaattisesti loppuun. Kytkimen vapauttaminen ei pysäytä työkalua sen jälkeen, kun se on lukittunut. Tämä varmistaa yhtenäiset ja toistuvat puristusliitokset.

Jos työkalu on irrotettava, ennen kuin liittäntä on valmis, paina vapautuspainiketta (kuva 1/2). Aina, kun vapautuspainiketta painetaan, puristus ei ole valmis ja liittäntä on puristettava uudelleen sen täydellisuuden varmistamiseksi. Jos työkaluun tulee toimintahäiriö käytön aikana, käytä tätä menetelmää.



Kuva 9 – Puristusrenkaan asentaminen liittimeen



Kuva 10 – Toimilaitteen kiinnittäminen puristusrenkaaseen

4. Vapauta käyttökytkin.
5. Purista toimilaitteen varsia toimilaitteen avaamiseksi. Irrota toimilaite liittimestä.
6. Irrota rengas liittimestä. Varo teräviä reunoja, joita liittimeen voi muodostua puristuksen aikana.
7. Kun työ on valmis, sammuta työkalu painamalla kerran On/Off-painiketta. Poista akku työkalusta.

Puristetun liittännän tarkastus

1. Tarkasta puristettu liitin:
 - Putki on kokonaan liittimessä.
 - Putkien liian suuri kohdistusvirhe. Pieni kohdistusvirhe puristetussa liittimessä katsotaan normaaliksi.
 - Lisälaitteen virheellinen kohdistus liittimen muodon kanssa. Vääntynyt tai epämuodostunut liitin.

- Mahdolliset muut ongelmat liitinvalmistajan mukaan. Tähän voi kuulua ohjausrenkaan tai tarran irrotus (käytetään ilmaisemaan, että liittintä ei ole vielä puristettu).

Jos havaitaan ongelmia, irrota liitin ja asenna uusi liittintä.

2. Testaa liitos liitinvalmistajan ohjeiden, normaalin käytännön ja soveltuvien sääntöjen mukaan.

Bluetooth-toiminnot (langaton tiedonsiirto)

Puristustyökalut RIDGID® RP 240 ja RP 241 on varustettu langattomalla Bluetooth®-tekniikalla, joka mahdollistaa langattoman tiedonsiirron vastaavalla tekniikalla varustettujen älypuhelimien ja tablettien ("laitteet") kanssa, joissa on iOS- tai Android-käyttöjärjestelmä.

1. Lataa asianmukainen RIDGID®-sovellus laitteeseesi osoitteesta RIDGID.com/apps tai Google Play- tai Apple App Store -kaupasta.
2. Kun työkalu on päällä, langattomalla Bluetooth-tekniikalla varustettu laite pystyy löytämään ja muodostamaan laiteparin puristustyökalun kanssa.
3. Valitse laitteesi Bluetooth-asetuksista haluttu RIDGID-työkalu. Katso tarkemmat tiedot Bluetooth-tekniikalla yhdistämistä varten laitteesi ohjeista. Kun yhteys on muodostettu, työkalun sininen tilavallo palaa.

Laiteparia muodostettaessa useimmat laitteet muodostavat automaattisesti yhteyden työkaluihin, kun langaton Bluetooth-tekniikka on käytössä ja kantaman sisällä. Puristustyökalujen on oltava alle 33 ft. (10 m) päässä tunnistettavasta laitteesta. Työkalun ja laitteen välissä olevat esteet voivat lyhentää toiminta-aluetta.

4. Noudata sovelluksessa annettuja käyttöohjeita. Sovellus näyttää mm. työkalun syklien valvonnan.
5. Langaton tiedonsiirto katkeaa, kun puristustyökalu sammutetaan. Sammuta langaton Bluetooth-laite akun tyhjentymisen estämiseksi.

Käyttö kylmällä säällä

Lämpötilan laskiessa hydraulineeste paksuntuu ja akun suorituskyky heikkenee. Virheellisen toiminnan vaaran vähentämiseksi RP 240 ja RP 241 eivät toimi ilmoitetun lämpötila-alueen ulkopuolella, mikä ilmaistaan työkalun tilavaloilla (kuva 5).

Kun ulko-olosuhteet ovat määritetyn lämpötila-alueen ulkopuolella, pidä työkalu ja akut ilmastoidussa tilassa, kunnes niitä voidaan jälleen käyttää.

Säilytys

Poista akku työkalusta. Säilytä puristustyökälu ja akkua kotelossa. Vältä äärimmäistä kuumuutta ja kylmyyttä. Työkalu ei käynnisty, jos se on määritetyn alueen ulkopuolella. Tämä ilmaistaan työkalun tilavaloilla (ks. kuva 5).

▲ VAROITUS Säilytä työkalu kuivassa, turvalisessä ja lukitussa paikassa, joka on lasten ja puristustyökalujen käyttöön perehtymättömien ulottumattomissa.

Vianmääritys

OIRE	MAHDOLLINEN SYY	RATKAISU
Virta ei kytkeydy työkaluun, kun painetaan ON/OFF-painiketta.	Akku on täysin tyhjä tai vikaantunut. Akku ei ole kunnolla paikallaan työkalun kädensijassa.	Aseta täyteen ladattu akku/lataa akku. Tarkista, että akku on kunnolla paikallaan.
Lisävaruste on lukkiutunut liittimeen.	Puristus ei onnistunut.	Irrota leuat liittimestä painamalla paineenvapautuspainiketta. Tarkasta liitin ja purista uudelleen.
Puristetut liittännät eivät ole täydellisiä.	Käytetty putkikoole tai -materiaalille vääriä leukoja. Työkalu ei ollut kohtisuorassa putkeen. Lisävarusteen puristusmuoto ei ollut liittimen muodon kohdalla.	Asenna oikea lisävaruste. Tee liitos uudelleen uudella liittimellä ja uudella putkella. Varmista, että työkalu on kohtisuorassa putkeen. Tee liitos uudelleen uudella liittimellä ja uudella putkella. Varmista, että lisävarusteen puristusmuoto ei ollut liittimen muodon kohdalla.
Työkalusta vuotaa öljyä.	Työkalu on korjauksen tarpeessa.	Katso lähin valtuutettu RIDGID-huolto yhteystiedoista.
Moottori käy, mutta työkalu ei suorita työjaksoa loppuun.	Tiiviste tai mekaaninen ongelma.	Katso lähin valtuutettu RIDGID-huolto yhteystiedoista.
Työkalu pysähtyy käytön aikana.	Öljytaso alhaalla.	

Katso työkalun tilavalot kuvasta 5.

Kunnossapito

▲ VAROITUS

Varmista ennen huolto- ja säätötöitä, että akku on irrotettu työkalusta.

Puhdistus ja voitelu

1. Pyyhi työkalu päivittäin puhtaaksi puhtaalla, kuivalla liinalla.
2. Tarkista lisälaitteen kiinnitystappi ja voittele se tarvittaessa silikonirasvalla.
3. Tarkista kiinnikkeiden palautusjouset jokaisen käytön yhteydessä. Kiinnikkeiden tulee avautua ja sulkeutua esteettä niin, että siihen tarvitaan vain kohtuullista sormivoimaa.

Vaadittu huolto valtuutetussa RIDGID-huoltoliikkeessä

Puristustyökälu RP 240 ja RP 241 on huollattava määrityn väliajoin valtuutetussa RIDGID-huollossa sen oikean toiminnan varmistamiseksi. Tämä näytetään työkalun tilavaloilla (ks. kuva 5).

Huolto ja korjaus

⚠ VAROITUS

Epätodellisen huollon tai korjauksen jälkeen koneen käyttö ei välttämättä ole enää turvallista.

Puristustyökalujen RP 240 ja RP 241 huolto ja korjaus on annettava valtuutetun RIDGID-puristustyökaluhuollon tehtäväksi.

Lisätietoja lähimmästä valtuutetusta RIDGID-huollosta ja mahdollisista huoltoon ja korjauksiin liittyvissä kysymyksissä on annettu tämän ohjekirjan kohdassa *Yhteystiedot*.

Lisävarusteet

⚠ VAROITUS

Pienennä vakavan loukkaantumisen vaaraa käyttämällä ainoastaan laitteita, jotka on suunniteltu RIDGID RP 240- ja RP 241 -puristustyökaluille. Näitä ovat esimerkiksi alla luetellut varusteet.

RP 240 Puristustyökalu

Luettelo nro	Kuvaus
57418	RP 240 Akkukäyttöinen puristustyökalu, vain työkalu
57423	Kantolaatikko, RP 240

RP 241 Puristustyökalu

Luettelo nro	Kuvaus
57288	RP 241 Akkukäyttöinen puristustyökalu, vain työkalu
57393	Kantolaatikko, RP 241

Akut

Luettelo nro	Malli	Kapasiteetti
55183	RB-1225	12 V 2,5 Ah Li-Ion

Akku toimii kaikissa luettelunumeron RBC-121 akkulateureissa.

RBC-121 Laturit ja johdot

Luettelo nro		Alue	Pistoke-tyyppi
55193	Laturi	USA, Kanada ja Meksiko	A
55198	Laturi	Eurooppa	C
55203	Laturi	Kiina	A
55208	Laturi	Australia ja Latinalainen Amerikka	I
55213	Laturi	Japani	A
55218	Laturi	Yhdistyneet Kuningaskunnat	G
44798	Laturin johto	Pohjois-Amerikka	A
44808	Laturin johto	Eurooppa	C
44803	Laturin johto	Kiina	A
44813	Laturin johto	Australia ja Latinalainen Amerikka	I
44818	Laturin johto	Japani	A
44828	Laturin johto	Yhdistyneet Kuningaskunnat	G

Ridge Tool Company tarjoaa Compact-sarjan puristusvarusteita, jotka on suunniteltu käytettäväksi erityisesti RIDGID Compact -puristustyökalujen kanssa. Käytä ainoastaan asennettavalle liitinjärjestelmälle erityisesti suunniteltuja lisävarusteita. Täydellinen luettelo näille työkaluille saatavista RIDGID-lisävarusteista löytyy Ridge-työkaluluettelosta osoitteesta RIDGID.com tai katso *Yhteystiedot*.

Hävittäminen

Jotkin näiden työkalujen osat sisältävät arvokkaita materiaaleja, jotka voidaan kierrättää. Tällaisesta kierrätyksestä huolehtivat paikalliset erikoisyritykset. Komponentit on hävitettävä kaikkien soveltuvien säännösten mukaan. Pyydä lisätietoja paikallisilta jätehuoltoviranomaisilta.



EY-maat: Älä hävitä sähkölaitteita kotitalousjätteen mukana!

EU:n sähkö- ja elektroniikkalaiteromudirektiivin 2012/19/EU ja sen kansallisen lainsäädännön täytäntönpäntöön mukaan käytöstä poistetut sähkölaitteet on kerättävä erikseen ja hävitettävä tavalla, joka ei vahingoita ympäristöä.

Sähkömagneettinen yhteensopivuus (EMC)

Sähkömagneettinen yhteensopivuus tarkoittaa tuotteen kykyä toimia tasaisesti ympäristössä, jossa esiintyy sähkömagneettista säteilyä ja sähköstaattisia purkauksia, sekä kykyä olla aiheuttamatta sähkömagneettista häiriötä muille laitteille.

HUOMAUTUS Nämä työkalut ovat kaikkien sovellettavien EMC-standardien mukainen. Mahdollisuutta niiden aiheuttamasta häiriöstä muille laitteille ei kuitenkaan voida sulkea pois. Kaikki testatut EMC-standardit on ilmoitettu työkalun teknisessä asiakirjassa.

FCC/ISED-ilmoitus

Tämä laite on FCC-säädösten osan 15 vaatimusten mukainen. Käyttö on sallittua seuraavilla kahdella ehdolla:

1. Tämä laite ei saa aiheuttaa haitallisia häiriöitä.
2. Tämän laitteen on kestettävä mahdollisesti muualta tulevat häiriöt, mukaan lukien mahdollisesti ei-toivottua toimintaa aiheuttavat häiriöt.

Muutokset, joita yritys ei ole nimenomaisesti hyväksynyt, voivat mitätöidä käyttäjän oikeuden käyttää laitetta.

Tämä laite on testattu ja todettu A-luokan digitaalille laitteille asetettujen rajoitusten mukaiseksi FCC-säädösten osan 15 vaatimusten mukaisesti. Näillä rajoituksilla pyritään takaamaan kohtuullinen suoja haitallisilta häiriöiltä asuinympäristöön tehdyissä asennuksissa.

Tämä laite tuottaa, käyttää ja voi säteillä radiotaajuista energiaa, ja jos sitä ei asenneta ja käytetä ohjeiden mukaisesti, se voi aiheuttaa haitallisia häiriöitä radioviestinnälle.

On kuitenkin mahdotonta taata, ettei häiriöitä esiintyisi tietyssä asennuksessa. Jos tämä laite aiheuttaa haitallisia häiriöitä radio- tai televisioliiketoiminnan vastaanotolle, mikä voidaan todeta kytkemällä laite pois päältä ja takaisin päälle, käyttäjää kehoitetaan yrittämään häiriön korjaamista yhdellä tai useammalla seuraavista keinoista:

- Suuntaa tai sijoita vastaanottoantenni uudelleen (radio/TV-laite).
- Siirrä laite ja vastaanotin kauemmaksi toisistaan.
- Pyydä apua jälleenmyyjältä tai ammattitaitoiselta radio- ja televisioasentajalta.

Tämä tuote on kanadalalaisten ICES-003 Class A -erittelyjen mukainen.

Katso työkalun Ilmoitustarra.

RP 240/RP 241

Zagniatarki RP 240/RP 241



⚠ OSTRZEŻENIE!

Przed przystąpieniem do użytkowania tego narzędzia, prosimy o uważne zapoznanie się z Instrukcją Obsługi. Niepełne zrozumienie i nieprzestrzeganie treści tej instrukcji może skutkować porażeniem elektrycznym, pożarem i/lub odniesieniem poważnych obrażeń ciała.

Zagniatarki RP 240/RP 241

Zapisz poniżej i zachowaj numer seryjny i numer seryjny produktu umieszczony na tabliczce znamionowej.

Nr seryjny.

Spis treści

Symbole ostrzegawcze	171
Ogólne zasady bezpieczeństwa	171
Bezpieczeństwo w miejscu pracy	171
Bezpieczeństwo związane z elektrycznością	171
Bezpieczeństwo osobiste	172
Użytkowanie i konserwacja narzędzia elektrycznego	172
Użytkowanie i konserwacja narzędzia akumulatorowego	173
Serwis	173
Informacje dotyczące bezpieczeństwa	173
Bezpieczeństwo użytkowania zagniataarki	174
Informacje kontaktowe RIDGID	174
Opis	174
Dane techniczne	177
Wyposażenie standardowe	177
Przegląd przed rozpoczęciem pracy	177
Instrukcje ustawień i obsługi	178
Wymontowywanie/zakładanie osprzętu	178
Przygotowywanie połączenia	178
Zaciskanie okucia typowymi szczękami nożycowymi	179
Zaciskanie okucia z typowym siłownikiem i zestawem pierścieni zaciskowych	179
Sprawdzanie zagniecionego połączenia	180
Funkcje Bluetooth (Bezprzewodowe przesyłanie danych)	180
Praca przy niskich temperaturach otoczenia	181
Przechowywanie	181
Konserwacja	181
Czyszczenie i smarowanie	181
Wymagana konserwacja w niezależnym centrum serwisowym RIDGID	181
Rozwiązywanie problemów	182
Serwis i naprawa	182
Wyposażenie opcjonalne	182
Utylizacja	183
Zgodność elektromagnetyczna (EMC)	183
Oświadczenie FCC/ISED	183
Deklaracja zgodności WE	Wewnątrz tylnej okładki

*Tłumaczenie instrukcji oryginalnej

Symbole ostrzegawcze

W tym podręczniku użytkownika i na tym produkcie zostały wykorzystane symbole bezpieczeństwa i słowa kluczowe, mające przekazać ważne informacje dotyczące bezpieczeństwa. Ten rozdział ma na celu ułatwić zrozumienie tych symboli i słów ostrzegawczych.



Jest to symbol alerty bezpieczeństwa. Jest wykorzystywany do alarmowania użytkownika o potencjalnym zagrożeniu odniesieniem obrażeń ciała. Przestrzegać wszystkich komunikatów bezpieczeństwa, które następują po tym symbolu, aby uniknąć potencjalnego urazu ciała lub śmierci.

▲ NIEBEZPIECZEŃSTWO

NIEBEZPIECZEŃSTWO oznacza ryzyko wystąpienia sytuacji, która grozi śmiercią lub poważnymi obrażeniami, jeśli jej się nie zapobiegnie.

▲ OSTRZEŻENIE

OSTRZEŻENIE oznacza ryzyko wystąpienia sytuacji, która może spowodować śmierć lub poważne obrażenia, jeśli jej się nie zapobiegnie.

▲ UWAGA

UWAGA oznacza ryzyko wystąpienia sytuacji, która może spowodować małe lub średnie obrażenia, jeśli jej się nie zapobiegnie.

NOTATKA

NOTATKA oznacza informację dotyczącą ochrony mienia.



Symbol oznaczający konieczność uważnego przeczytania instrukcji obsługi przed rozpoczęciem użytkowania urządzenia. Instrukcja obsługi zawiera ważne informacje o bezpiecznej i prawidłowej eksploatacji urządzenia.



Ten symbol wskazuje na ryzyko zranienia dłoni, palców lub innych części ciała.



Ten symbol oznacza, że należy założyć okulary ochronne z bocznymi osłonami lub gogle podczas obsługi tego urządzenia, aby zmniejszyć ryzyko obrażeń oczu.



Ten symbol oznacza ryzyko porażenia prądem.

Ogólne zasady bezpieczeństwa*

▲ OSTRZEŻENIE

Należy przeczytać wszystkie ostrzeżenia i instrukcje dotyczące bezpieczeństwa. Niestosowanie się do poniższych ostrzeżeń i instrukcji może spowodować porażenie prądem elektrycznym, pożar i/lub poważne obrażenia.

ZACHOWAĆ WSZYSTKIE OSTRZEŻENIA I INSTRUKCJE NA PRZYSZŁOŚĆ!

Bezpieczeństwo w miejscu pracy

- Swoje miejsce pracy należy utrzymywać w czystości i dobrze oświetlone. Nieuporządkowane lub ciemne miejsce pracy zwiększa ryzyko wypadku.
- Nie używać narzędzi elektrycznych w atmosferze wybuchowej, takiej jak przy występowaniu łatwopalnych cieczy, gazów lub pyłów. Narzędzia elektryczne generują iskry, które mogą spowodować zapłon pyłu lub oparów.

- Podczas pracy z narzędziem elektrycznym dopilnować zachowania bezpiecznej odległości przez dzieci i osoby postronne. Odwracanie uwagi może spowodować utratę kontroli.

Bezpieczeństwo związane z elektrycznością

- Wtyki narzędzia elektrycznego muszą być dopasowane do gniazda. Nigdy nie modyfikować w żaden sposób wtyku elektrycznego. Nie używać żadnych wtyków pośredniczących do uziemionych narzędzi elektrycznych. Niemodyfikowane wtyki i dopasowane gniazda elektryczne zmniejszą ryzyko porażenia elektrycznego.
- Unikać zetknięcia się ciała z powierzchniami uziemionymi, takimi jak rury, grzejniki, paleniska kuchenne i lodówki. W przypadku, gdy ciało jest uziemione, występuje zwiększone ryzyko porażenia elektrycznego.
- Nie wystawiać urządzeń elektrycznych na działanie deszczu lub wilgoci. Woda przedostająca się do urządzenia zwiększy ryzyko porażenia prądem elektrycznym.

* Tekst w rozdziale Ogólne zasady bezpieczeństwa niniejszego podręcznika jest zgodnie z wymogiem dosłownym cytowaniem stosowanej normy UL/CSA 62841-1. Ten rozdział zawiera ogólne praktyki bezpieczeństwa dotyczące wielu różnych typów narzędzi elektrycznych. Nie wszystkie ostrzeżenia mają zastosowanie do każdego narzędzia, a niektóre nie mają zastosowania do tych narzędzi.

- **Nie używać w niewłaściwy sposób przewodu zasilającego. Nigdy nie wykorzystywać przewodu zasilającego do przeniesienia, ciągnięcia lub odłączania narzędzia elektrycznego od zasilania. Przewód zasilający chronić przed działaniem ciepła, oleju, ostrych krawędzi lub poruszających się części.** Uszkodzone lub splątane przewody zwiększają ryzyko porażenia elektrycznego.
- **Korzystając z narzędzia elektrycznego na zewnątrz, używać jedynie przedłużaczy przeznaczonych do użytku na zewnątrz budynków.** Używanie przedłużaczy przystosowanych do użytkowania na zewnątrz budynków zmniejsza ryzyko porażenia prądem elektrycznym.
- **Jeśli użycie narzędzia elektrycznego w wilgotnym pomieszczeniu jest konieczne, użyć źródła zasilania z wyłącznikiem różnicowoprądowym (GFCI).** Użycie GFCI zmniejsza ryzyko porażenia prądem elektrycznym.
- **Nie sięgać za daleko. Zawsze zapewniać sobie stabilne podparcie i równowagę.** Pozwala to na zachowanie lepszej kontroli nad urządzeniem w niespodziewanych sytuacjach.
- **Ubierać się właściwie. Nie nosić luźnej odzieży ani biżuterii. Włosy, odzież i rękawice trzymać z dala od poruszających się części.** Luźna odzież, biżuteria lub długie włosy mogą zostać wplątane w poruszające się części.
- **Jeśli urządzenia są przystosowane do pracy z przystawkami odciągającymi i zbierającymi pył, upewnić się, że zostały one dołączone i są właściwie używane.** Korzystanie z przyrządów do zbierania pyłu zmniejsza ryzyko związane z pyleniem.
- **Nie wolno pozwolić, aby doświadczenie zdobyte podczas częstej pracy z urządzeniami wywoływało zbyt dużą pewność siebie i ignorowanie zasad bezpieczeństwa.** Lekkość może doprowadzić do poważnych obrażeń ciała w ułamku sekundy.

Bezpieczeństwo osobiste

- **Zachować czujność, obserwować swoje poczynania i zachować zdrowy rozsądek przy użytkowaniu narzędzia elektrycznego. Nie używać narzędzia elektrycznego będąc zmęczonym, albo pod wpływem narkotyków, alkoholu lub lekarstw.** Chwili nieuwagi w trakcie użytkowania narzędzia elektrycznego może spowodować poważne obrażenia ciała.
- **Stosować sprzęt ochrony osobistej. Zawsze należy nosić ochronę oczu.** Odpowiednie środki ochrony osobistej, takie jak maska przeciwpyłowa, nieślizgające się obuwie ochronne, kask lub zabezpieczenie słuchu stosowane w odpowiednich warunkach zmniejszają ryzyko obrażeń.
- **Zapobiegać niezamierzonemu uruchomieniu. Przed podłączeniem źródła zasilania i/lub akumulatora, podniesieniem lub przeniesieniem narzędzia, upewnić się, że wyłącznik jest w położeniu WYŁ.** Noszenie narzędzi elektrycznych, z jednoczesnym trzymaniem palca na wyłączniku lub podłączanie ich do zasilania, gdy przełącznik zasilania jest w położeniu WŁ, grozi wypadkiem.
- **Przed WŁĄCZENIEM narzędzia elektrycznego należy wyjąć wszelkie klucze regulacyjne lub mocujące.** Klucz pozostawiony na obracających się częściach narzędzia elektrycznego może spowodować odniesienie obrażeń ciała.

Użytkowanie i konserwacja narzędzia elektrycznego

- **Nie przeciążać narzędzia elektrycznego. Używać właściwych narzędzi elektrycznych, odpowiednich do zapotrzebowania.** Właściwe narzędzie elektryczne wykona sprawniej i bezpieczniej pracę, do której jest przeznaczone.
- **Nie używać elektronarzędzia, jeżeli wyłącznik nie WŁĄCZA go i nie WYŁĄCZA.** Każde elektronarzędzie, którego nie można kontrolować za pomocą wyłącznika jest niebezpieczne i musi być naprawione.
- **Przed dokonaniem jakichkolwiek regulacji, zmianą akcesoriów lub magazynowaniem należy odłączyć wtyczkę urządzenia od źródła zasilania i/lub wyjąć pakiet akumulatorów, jeżeli jest odłączany.** Takie działania zapobiegawcze zmniejszają ryzyko przypadkowego uruchomienia narzędzia elektrycznego.
- **Przechowywać beczynne narzędzia elektryczne z dala od dzieci i nie pozwalać osobom nieprzeszkolonym lub nieznanym tych instrukcji pracować z narzędziami elektrycznymi.** Narzędzia elektryczne w rękach nieprzeszkolonych użytkowników są niebezpieczne.
- **Konserwować narzędzia elektryczne i akcesoria. Sprawdzić części ruchome pod kątem nieosiowości lub ocierania,**

pęknięcia części i wszystkich innych warunków mających wpływ na pracę narzędzia elektrycznego. W przypadku uszkodzenia zlecić naprawę przyrządu przed jego użyciem. Wiele wypadków powodowanych jest przez niewłaściwie konserwowane narzędzia.

- **Utrzymywać narzędzia do cięcia naostrzone i czyste.** Właściwie konserwowane narzędzia do cięcia z ostrymi krawędziami tnącymi są łatwiejsze do kontrolowania i nie blokują się tak często.
- **Używać narzędzia elektrycznego, akcesoriów, końcówek itp., z zachowaniem niniejszych instrukcji, biorąc pod uwagę warunki pracy i zadanie do wykonania.** Użycie narzędzia elektrycznego do zadań różnych od tych, do których narzędzie jest przeznaczone może spowodować powstanie sytuacji niebezpiecznej.
- **Utrzymywać uchwyty i powierzchnie do trzymania suche, czyste i wolne od oleju oraz smaru.** Śliszkie uchwyty i powierzchnie do trzymania uniemożliwiają bezpieczne trzymanie oraz używanie narzędzia w niepożądanych sytuacjach.

Użytkowanie i konserwacja narzędzia akumulatorowego

- **Ładować akumulatory tylko z użyciem urządzenia do ładowania określonego przez producenta.** Urządzenie do ładowania, które nadaje się do akumulatorów jednego typu, może stwarzać ryzyko pożaru w przypadku stosowania z innymi akumulatorami.
- **Użytkować narzędzia elektryczne wyłącznie ze specjalnie wskazanymi akumulatorami.** Stosowanie jakichkolwiek innych akumulatorów może stwarzać ryzyko odniesienia obrażeń ciała i pożaru.
- **Gdy akumulatory nie są używane, należy je przechowywać z dala od przedmiotów metalowych, takich jak spinacze, monety, gwoździe, śruby lub inne małe przedmioty z metalu, które mogą doprowadzić do połączenia zacisków akumulatora.** Zwieranie ze sobą zacisków akumulatora może spowodować oparzenia lub wywołać pożar.
- **W warunkach niewłaściwego użytkowania, z akumulatora może zostać wyrzucona ciecz; unikać stykania się z nią.** Jeżeli nastąpi jednak przypadkowe zetknięcie z cieczą, splukać wodą. W razie kontaktu cieczy z oczami, dodatkowo za-

sięgnąć porady lekarskiej. Ciecz wyrzucana z akumulatora może powodować podrażnienie lub oparzenia.

- **Nie używać zespołu akumulatorów ani elektronarzędzia, które są uszkodzone lub zmodyfikowane.** Uszkodzone lub zmodyfikowane akumulatory mogą działać w nieprzewidywalny sposób, powodując pożar, wybuch lub ryzyko urazu.
- **Nie narażać akumulatorów ani narzędzia na działanie ognia lub nadmiernej temperatury.** Narażenie ich na działanie ognia lub temperatury przekraczającej 265°F (130°C) może spowodować wybuch.
- **Przestrzegać wszystkich instrukcji ładowania i nie ładować akumulatorów ani narzędzia poza zakresem temperatury, podanym w instrukcjach.** Ładowanie prowadzone w niewłaściwy sposób lub w temperaturach wykraczających poza podany zakres może uszkodzić akumulator i zwiększyć ryzyko pożaru.

Serwis

- **Obsługę serwisową posiadanego narzędzia elektrycznego powierzać wykwalifikowanej osobie, posługującej się wyłącznie identycznymi częściami zamiennymi.** Zagwarantuje to utrzymanie bezpieczeństwa użytkownika narzędzia elektrycznego.
- **Nigdy samodzielnie nie naprawiać uszkodzonych zespołów akumulatorów.** Naprawianie zespołów akumulatorów może być wykonywane wyłącznie przez producenta lub autoryzowany serwis.

Informacje dotyczące bezpieczeństwa

⚠ OSTRZEŻENIE

Ten rozdział zawiera ważne informacje dotyczące bezpieczeństwa użytkownika właściwe dla tych narzędzi.

Przed przystąpieniem do pracy z zagniatarkami do rur należy dokładnie zapoznać się z niniejszymi zaleceniami, aby zmniejszyć ryzyko porażenia prądem elektrycznym lub innych poważnych obrażeń ciała.

ZACHOWAĆ WSZYSTKIE OSTRZEŻENIA I INSTRUKCJE NA PRZYSZŁOŚĆ!

W walizce do przenoszenia przewidziano miejsce na przechowywanie niniejszego podręcznika razem z narzędziem do użytku operatora.

Bezpieczeństwo użytkowania zagniatarki

- **W trakcie cyklu zaciskania należy trzymać z dala swoje palce i dłonie od osprzętu do zaciskania.** W razie pochwycenia pomiędzy osprzęt lub pomiędzy te podzespoły i dowolny inny obiekt, palce lub dłonie mogą ulec zmiądzeniu, złamaniu lub odcięciu.
 - **Nigdy nie przystępować do napraw uszkodzonego osprzętu do zaciskania (szczęk, pierścienia zaciskającego, siłownika, itp.). Odrzucić cały uszkodzony osprzęt.** Osprzęt, który był spawany, szlifowany, wiercony lub modyfikowany w dowolnym sposób może rozpaść się w trakcie zaciskania, powodując poważny uraz ciała. Nieprzestrzeganie zasady wymiany całego osprzętu zaciskającego może spowodować awarię podzespołu i poważne obrażenia ciała.
 - **Podczas użytkowania produktu wytwarzane są duże siły, które mogą powodować łamanie lub odpryskiwanie części, prowadzące do kontuzji.** Ustawiać się w bezpiecznym miejscu i używać odpowiedniego wyposażenia ochronnego, włączając w to ochronę oczu.
 - **Zagniatarki RIDGID stosować wyłącznie z odpowiednim osprzętem RIDGID do zaciskania (szczęki, pierścienia zaciskające, siłownik, itp.).** Inne zastosowanie lub modyfikowanie zagniatarek do innych zastosowania, może doprowadzić do uszkodzenia zagniatarki, uszkodzenia osprzętu i/lub spowodować odniesienie obrażeń ciała.
 - **Stosować właściwe połączenia narzędzia, osprzętu i okuć.** Nieprawidłowe zestawienia mogą skutkować tworzenia niezupełnego połączenia, co zwiększa ryzyko wycieków, uszkodzenia urządzenia i obrażeń ciała.
 - **Przed przystąpieniem do eksploatacji zagniatarki RIDGID® proszę przeczytać ze zrozumieniem:**
 - Instrukcję obsługi,
 - Instrukcje obsługi osprzętu,
 - Instrukcję obsługi ładowarki/akumulatora,
 - Instrukcje montażu podawane przez producenta okucia,
 - Instrukcje obsługi wszelkiego innego sprzętu używanego z tym narzędziem,
- Niestosowanie do wszystkich instrukcji i ostrzeżeń może być przyczyną szkód materialnych lub poważnych obrażeń ciała.

Informacje kontaktowe RIDGID

W razie jakichkolwiek pytań dotyczących tego produktu RIDGID®:

- Skontaktować się z lokalnym dystrybutorem firmy RIDGID.
- Proszę odwiedzić stronę RIDGID.com w celu znalezienia lokalnego punktu kontaktowego RIDGID
- Skontaktować się z Działem Pomocy Technicznej Ridge Tool pod adresem rttechservices@emerson.com lub na terenie Stanów Zjednoczonych oraz Kanady zadzwonić pod numer (800) 519-3456.

Opis

Zagniatarki RIDGID® RP 240 i RP 241, gdy są używane z odpowiednim oprzyrządowaniem, służą do mechanicznego zagniatania okuć na rurach, aby tworzyć wodoszczelne, stałe połączenia, na potrzeby kanalizacyjne i ciepłownicze. Dostępny jest również osprzęt do innych zastosowań.

Gdy zostaje naciśnięty wyłącznik pracy zagniatarki, wewnętrzny silnik elektryczny uruchamia pompę hydrauliczną, która przesyła płyn do cylindra na narzędziu, przemieszczając do przodu suwak i zadając siłę na osprzęt, zaciskający okucie. Cykl zaciskania zajmuje około 5 sekund. Z chwilą gdy w cyklu rozpocznie się odkształcanie okucia, to będzie on automatycznie kontynuowany aż do ukończenia, nawet w przypadku zwolnienia wyłącznika pracy.

Lampki stanu narzędzia wskazują stany takie, jak nieprawidłowa temperatura, niski stan naładowania akumulatora, albo konieczność przeprowadzenia konserwacji. Lampki robocze włączają się, gdy naciskany jest przycisk działania, aby oświetlić obszar wykonywania pracy. Głowicę można obracać, by uzyskać lepszy dostęp w ciasnych miejscach.

Narzędzia są dostarczane z pętlą z tkaniny, która może być wykorzystywana z odpowiednimi zamocowaniami, takimi jak pas ramieniowy lub linki do dowiezywania.

Zagniatarki posiadają wbudowaną technologię bezprzewodową Bluetooth®, aby umożliwić połączenie z telefonami i tabletami. *Zobacz rozdział "Funkcje Bluetooth (Bezprzewodowe przekazywanie danych)",* gdzie podano szczegóły.



Rysunek 1 – Zagniataarka RIDGID RP 240 i szczęka serii Compact

#	Opis
1	Zestaw szczęk typu nożycowego
2	Sworzeń montażowy osprzętu
3	Lampki kontrolne stanu narzędzia
4	Przycisk WŁ./WYŁ.
5	Etykieta ostrzegawcza (RP 241 Spód)
6	Pętla z tkaniny
7	Przycisk zwolnienia nacisku (strona oddalona RP 240)
8	Uchwyt
9	Akumulator
10	Przełącznik pracy
11	Lampka robocza LED
12	Tabliczka boczna szczęk

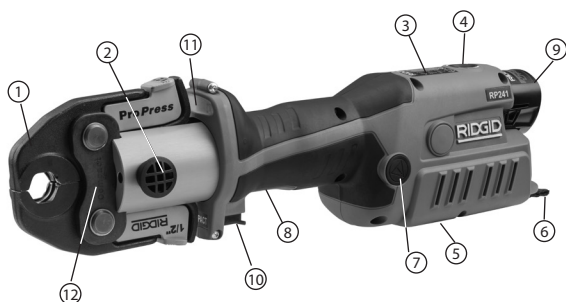



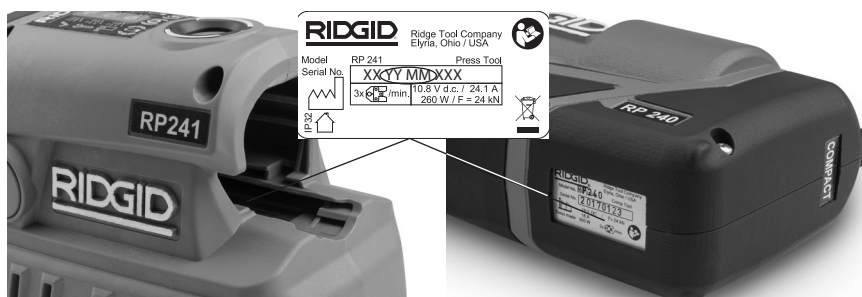





Rysunek 2 – Zagniataarka RIDGID RP 241 i szczęka serii Compact



Rysunek 3 – Numer seryjny maszyny - Cyfry otoczone kołami wskazują rok i miesiąc produkcji (YY = rok, MM = miesiąc).

Kontrola	Znakowanie	Opis
Przycisk WŁ./WYŁ.		Główny wyłącznik zasilania narzędzia (I = WŁ., 0 = WYŁ.). WŁ.: Naciskać przycisk do chwili gdy zaświeci się lampka, zobacz rysunek 5 – Lampki kontrolne stanu narzędzia WYŁ.: Naciskać przycisk do chwili wyłączenia się lampki Narzędzie automatycznie WYŁĄCZY się, jeżeli nie będzie używane przez dziesięć (10) minut.
Przełącznik pracy	—	Nacisnąć, by rozpocząć cykl zagniataania, zwolnić gdy narzędzie zablokuje się w stanie uruchomienia. Zwolnienie wyłącznika nie spowoduje zatrzymania narzędzia, gdy już zablokuje się w stanie uruchomienia. Zapewnia to uzyskiwanie spójnych, powtarzalnych połączeń zagniataanych.
Przycisk zwolnienia nacisku		Umożliwia zwolnienie narzędzia bez ukończenia zagniataania. W przypadku użycia połączenie zagniataane nie będzie ukończone i konieczne jest jego powtórzenie.
Sworzeń montażowy osprzętu	—	Utrzymuje osprzęt w narzędziu. Musi być całkowicie wstawiony do narzędzia, by działać.

Rysunek 4 – Tabela elementów sterowania

Ikona	Światło ciągłe	Światło migające	Opis
			Zagniatanie ukończone. Światło włączone przez 10 s lub do chwili ponownego naciśnięcia przycisku pracy.
	Niebieskie		Bezprzewodowe urządzenie Bluetooth jest podłączone. <i>Zobacz rozdział Funkcje Bluetooth.</i>
		Żółta	Wskazuje zbliżający się czas przeprowadzenia obsługi serwisowej. Uruchamia się na 2000 cykli przed wymaganym przeprowadzeniem konserwacji okresowej (30000 cykli). Narzędzie można użytkować, ale zablokuje się ono po przekroczeniu okresu wykonania przeglądu serwisowego (32000).
	Żółta		Narzędzie jest zablokowane. Narzędzie przepracowało cały okres serwisowy (32000 cykli) i wymaga przeprowadzenia obsługi serwisowej. Wystąpiła usterka narzędzia. Wyjąć i ponownie wstawić akumulator. Jeżeli lampka nadal będzie WŁ., przekazać narzędzie do naprawy w serwisie.
		Czerwona	Sworzeń montażowy osprzętu nie jest całkowicie osadzony.
	Czerwona		Temperatura narzędzia i/lub akumulatora wykracza poza zakres temperatur roboczych. Doprowadzić narzędzie i akumulator do prawidłowego zakresu temperatury roboczej.
	Zielona		Urządzenie WŁ. - gotowe do użycia.
		Czerwona	Niski stan naładowania akumulatora. Narzędzie nie będzie działać. Przeprowadzić ładowanie akumulatora/wstawić całkowicie naładowany akumulator

Rysunek 5 – Lampki stanu narzędzia

Dane techniczne

Zagniatarka pistoletowa RP 240

Osprzęt.....RIDGID® Serii Compact

Silnik:

Napięcie10,8 V DC

Pobór prądu24,1 A

Moc260 W

Siła suwaka5,400 lbs. (24 kN)

Zakres obrotu głowicy180°

Cykl roboczy3 zaciśnięcia  /min.

Akumulator12 V Akumulatory Li-Ion wielokrotnego ładowania
(RIDGID RB-1200 Series)

Zasięg Bluetooth33 ft. (10 m)

Zabezpieczenie
przed wnikaniami.....IP32

Dopuszczalna wilgotność80% maksymalnie

Temperatura robocza15°F do 122°F (-10°C do 50°C)

Masa4.87 lbs. (2,21 kg)

(Bez akumulatora/osprzętu)

Wymiary.....10.6" x 2.9" x 8.7"

270 mm x 74 mm x 221 mm

Zagniatarka RP 241 do zagniatania środkowego

RIDGID® Serii Compact

5,400 lbs. (24 kN)

180°

3 zaciśnięcia  /min.

12 V Akumulatory Li-Ion wielokrotnego ładowania
(RIDGID RB-1200 Series)

33 ft. (10 m)

IP32

80% maksymalnie

15°F do 122°F (-10°C do 50°C)

4.87 lbs. (2,21 kg)

(Bez akumulatora/osprzętu)

10.6" x 2.9" x 8.7"

340 mm x 86 mm x 112 mm

Wyposażenie standardowe

Szczegółowe informacje dotyczące dostarczonego wyposażenia wraz z właściwymi numerami katalogowymi narzędzia podano w katalogu.

NOTATKA Dobór prawidłowych materiałów i metod połączeń należy do zakresu obowiązków projektanta systemu i/lub monter. Przed dowolną próbą instalacji, należy uważnie ocenić środowisko działania, łącznie z otoczeniem chemicznym i temperaturą roboczą. Skontaktować się z producentem systemu okuc złącza, aby uzyskać informacje dotyczące jego doboru.

Przegląd przed rozpoczęciem pracy

⚠ OSTRZEŻENIE



Codziennie przed rozpoczęciem użytkowania należy dokonać przeglądu zagniatarki i skorygować wszelkie problemy, aby

zmniejszyć ryzyko poważnych obrażeń ciała na skutek porażenia elektrycznego, zmiążdżenia, awarii osprzętu i innych przyczyn oraz zapobiec uszkodzeniu narzędzia.

1. Wymontować akumulator z narzędzia.
2. Usunąć z urządzenia ślady oleju, smaru i zabrudzenia, zwłaszcza z uchwytów i elementów sterowania. Pomaga to w przeprowadzeniu kontroli i zapobieganiu wyslizgiwaniu się narzędzia lub elementów sterujących z uchwytu.
3. Dokonać przeglądu zagniatarki pod względem:
 - Właściwy montaż, konserwacja i kompletność narzędzia.
 - Występowania jakichkolwiek uszkodzonych, zużytych, niewspółosiowych lub zacinających się części. Potwierdzić dobry stan pętli z tkaniny.
 - Równomierne przemieszczanie się sworzni montażowego osprzętu pomiędzy położeniem pełnego otwarcia i całkowitego zamknięcia. Sworzni powinien blokować się w każdym z tych połączeń. Potwierdzić, że wyłącznik pracy porusza się swobodnie, bez zacięć i zakleszczania się.

- Obecność i czytelność tabliczek ostrzegawczych. *Zobacz rysunek 6.*

- Wszelkie inne stany, które mogą negatywnie wpłynąć na bezpieczne i normalne działanie.

Nie używać zagniataraki do chwili usunięcia wszelkich istniejących problemów.

4. Kontrolować i konserwować sprzęt zaciągami zgodnie z dotyczącymi go instrukcjami. Wymontować sprzęt z narzędzia. Potwierdzić, że sprzęt jest w dobrym stanie i wyraźnie oznakowany do użytkowania.
5. Dokonać przeglądu i konserwacji całego innego sprzętu używanego zgodnie z instrukcjami, aby upewnić się co do jego prawidłowego działania.

Instrukcje ustawień i obsługi

⚠ OSTRZEŻENIE



W trakcie cyklu zaciskania trzymać palce i ręce z dala od osprzętu narzędzia. Palce i dłonie mogą ulec zmiążdżeniu, złamaniu lub obcięciu w osprzęcie lub narzędziu, albo pomiędzy osprzętem, detałem i innymi obiektami.

Podczas użytkowania produktu wytwarzane są duże siły, które mogą powodować łamanie lub odpryskiwanie części, prowadzące do kontuzji. Ustawiać się w bezpiecznym miejscu i używać odpowiedniego wyposażenia ochronnego, włączając w to ochronę oczu.

Stosować właściwe połączenia narzędzia, osprzętu i okuć. Nieprawidłowe zestawienia mogą skutkować tworzenia niepełnego połączenia, co zwiększa ryzyko wycieków, uszkodzenia urządzenia i obrażeń ciała.

Aby zmniejszyć ryzyko obrażeń na skutek zmiążdżenia i innych przyczyn oraz zapobiec uszkodzeniu narzędzia, należy postępować według instrukcji dotyczących ustawień i eksploatacji.

1. Zadbaj o odpowiedni stan obszaru pracy (*Ogólne zasady bezpieczeństwa*). Pracować w czystym, równym, stabilnym i suchym miejscu. Nie użytkować narzędzia stojąc w wodzie.

2. Sprawdzić pracę, jaka ma być wykonana i określić właściwe narzędzie i osprzęt RIDGID do zastosowania zgodnie z ich specyfikacjami. Stosowanie nieprawidłowego urządzenia do zastosowania może spowodować obrażenia ciała, uszkodzenie narzędzia i skutkować niekompletnymi połączeniami.
3. Upewnić się, że cały sprzęt do użycia został właściwie sprawdzony i przygotowany zgodnie z instrukcją obsługi.

Wymontowywanie/zakładanie osprzętu

1. Wymontować akumulator z narzędzia.
2. Otworzyć całkowicie sworzeń montażowy osprzętu. Wyjąć/wstawić odpowiedni osprzęt (*Rysunek 6*).
3. Zamknąć całkowicie sworzeń montażowy osprzętu. Sworzeń musi być całkowicie zamknięty, aby zapobiegać uszkodzeniu narzędzia w trakcie użytkowania.



Rysunek 6 – Sworzeń montażowy osprzętu

Przygotowywanie połączenia

NOTATKA Instrukcje te są uogólnionymi sposobami praktycznymi dla szeregu typów osprzętu zagniataraki. Zawsze postępować zgodnie z właściwymi instrukcjami dla używanego osprzętu zagniataraki i specjalnymi instrukcjami producenta systemu okuć, aby ograniczyć ryzyko powstawania nieprawidłowych połączeń zaciskanych i poważnych strat majątkowych.

1. Przygotować połączenie zgodnie z instrukcjami producenta okucia.
2. Pracując suchymi rękoma, wstawić całkowicie naładowany akumulator do narzędzia. Naciśnąć jednokrotnie przycisk WŁ./WYŁ., aby WŁĄCZYĆ narzędzie. Powinny zaświecić się zielona lampka i przycisk

WŁ./WYŁ., sygnalizując gotowość narzędzia do pracy. Zobacz rysunek 5 – lampki stanu narzędzia, opisujący wszelkie inne lampki kontrolne.

UWAGA: Narzędzie automatycznie WYŁĄCZY się, jeżeli nie będzie używane przez dziesięć (10) minut.

Zaciskanie okucia typowymi szczękami nożycowymi

1. Ścisnąć ramiona szczęk, by otworzyć szczęki.
2. Założyć otwarte szczęki na okuciu (rysunek 7). Wyrównać prawidłowo profil szczęk z konturem okucia, jak podano w Instrukcjach montażowych producenta okucia. Zwolnić ramiona szczęk by zamknąć szczęki wokół okucia. Nie zawieszaj zestawu szczękowego na okuciu. Narzędzie mogłoby nieoczekiwanie upaść i spowodować poważne obrażenia ciała lub śmierć.



Rysunek 7 – Umieszczanie szczęk nożycowych wokół okucia

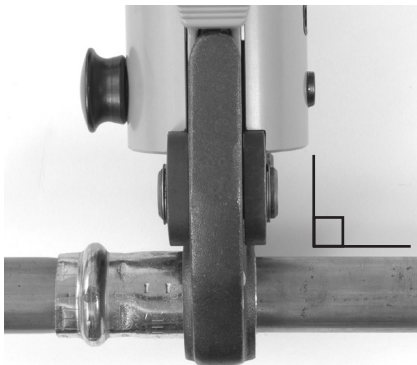

Rysunek 8 – Szczęki ustawione prostopadle do okucia

3. Sprawdzić, czy szczęki są prawidłowo umieszczone i prostopadle do okucia. Palce i ręce trzymać z dala od szczęk, aby uniknąć zniażdżenia w szczękach lub pomiędzy szczękami i otaczającymi obiektami.

Nacisnąć przycisk pracy (rysunek 1/2). Po rozpoczęciu cyklu pracy zagniatarki i zatkanie się rolek ze ramionami szczęk, narzędzie zablokuje się w stanie włączenia i automatycznie wykona cykl. Zwolnienie wyłącznika nie spowoduje zatrzymania narzędzia, gdy już się zablokuje. Zapewnia to spójną, powtarzalną integralność złącza.

Jeżeli konieczne jest zdjęcie narzędzia przed wykonaniem połączenia, nacisnąć przycisk zwalniania ciśnienia (Rysunek 1/2). Jeżeli przycisk zwalniania zostanie naciśnięty w dowolnym czasie, to zaciskanie NIE będzie ukończone, a połączenie należy zacisnąć ponownie, aby zagwarantować jego ukończenie. Stosować tę procedurę w przypadku wadliwego działania narzędzia w trakcie pracy.

4. Zwolnić wyłącznik pracy.
5. Ścisnąć ramiona szczęk, by otworzyć szczęki.
6. Zdjąć szczęki z okucia. Unikać ostrych krawędzi, które mogły zostać utworzone na okuciu w trakcie operacji zaciskania.
7. Gdy praca będzie ukończona, nacisnąć jednokrotnie przycisk WŁ./WYŁ., aby WYŁĄCZYĆ narzędzie. Wyjąć akumulator z narzędzia.

Zaciskanie okucia z typowym siłownikiem i zestawem pierścieni zaciskowych

1. Otworzyć pierścieni i założyć wokół okucia. Ustawić prawidłowo profil zaciskania pierścienia z obrysem okucia, jak wskazano w Instrukcjach montażowych producenta okucia. Zwolnić pierścieni, aby zamknąć go wokół okucia.
2. Potwierdzić, że właściwy siłownik jest zamontowany w narzędziu. Ścisnąć ramiona siłownika, aby otworzyć końcówki siłownika. Ustawić końcówki siłownika w linii z wgłębieniami pierścienia. Zwolnić ramiona siłownika i w pełni zacisnąć końcówki siłownika we wgłębieniach pierścienia. Niewłaściwe ułożenie końcówki siłownika względem wgłębienia pierścienia może uszkodzić pierścieni lub siłownik podczas zaciskania. Nie zawieszaj urządzenia, ani

siłownika na pierścieniu zaciskowym. Narzędzie może niespodziewanie spaść, powodując poważną kontuzję lub śmierć.

3. Potwierdzić, że pierścień jest właściwie osadzony, prostopadłe do okucia. Trzymać palce i ręce z dala od siłownika i pierścienia, aby uniknąć zmażdżenia przez element dołączany lub między elementem dołączającym a otoczeniem.

Nacisnąć wyłącznik pracy. Gdy rozpocznie się cykl pracy narzędzia i rolki dotkną ramion szczęk, narzędzie zablokuje się i automatycznie dokończy cykl. Zwolnienie przycisku nie zatrzyma narzędzia, gdy się ono zablokuje. Zapewnia to jednakową, powtarzalną spójność zaciskanych połączeń.

Jeśli narzędzie musi zostać zabrane, zanim połączenie zostanie zakończone, wcisnąć przycisk zwolnienia (*Rysunek 1/2*). Za każdym razem, gdy przycisk jest wciskany, zaciśnięcie NIE jest dokańczane i połączenie musi zostać zaciśnięte ponownie, aby zostało ukończono. Jeśli narzędzie zawiedzie podczas pracy, użyć następującej procedury.



Rysunek 9 - Montaż pierścienia zaciskowego na okuciu



Rysunek 10 - Dołączanie siłownika do pierścienia zaciskowego

Marka słowna Bluetooth® i logotyp są zarejestrowanymi znakami towarowymi Bluetooth SIG, Inc., a wszelkie użycie takich znaków przez Emerson Electric Co. zachodzi w ramach licencji. Inne znaki towarowe są nazwami handlowymi ich odnośnych posiadaczy. iOS jest zastrzeżonym znakiem towarowym Apple Inc. Android i logotyp Android są znakami towarowymi Google Inc.

4. Zwolnić wyłącznik pracy.
5. Ścisnąć siłownik, aby otworzyć końcówki siłownika. Zdjąć siłownik z okucia.
6. Zdjąć pierścień z okucia. Unikać ostrych krawędzi, które mogły zostać utworzone na okuciu w trakcie operacji zaciskania.
7. Gdy praca będzie ukończona, nacisnąć jednokrotnie przycisk WŁ./WYŁ., aby WYŁĄCZYĆ narzędzie. Wyjąć akumulator z narzędzia.

Sprawdzanie zagniecionego połączenia

1. Sprawdzić zagniecioność połączenia pod względem:

- Pełnego wstawienia rury do okucia.
- Nadmiernego braku współosiowości rur. Niewielka niewspółosiowość na połączeniu zagniatanym jest uznawana za normalną.
- Nieprawidłowego ustawienia osprzętu względem konturu okucia. Odształcone lub zdeformowane okucie.
- Wszelkie inne kwestie, określone przez producenta okucia. Może to obejmować usunięcie pierścienia kontrolnego lub naklejki (stosowanej do wskazania, że połączenie nie było jeszcze zagniatane).

W razie stwierdzenia jakichkolwiek innych problemów, usunąć okucie i zamontować nowe połączenie.

2. Sprawdzić złącze zgodnie z instrukcjami producenta złącza, ogólnymi praktykami i stosownymi przepisami.

Funkcje Bluetooth (Bezprzewodowe przesyłanie danych)

Zagniatarki RIDGID® RP 240 i RP 241 mają wbudowaną technologię bezprzewodową Bluetooth®, umożliwiającą bezprzewodowe przesyłanie danych do odpowiednio wyposażonych smartfonów lub tabletów ("urządzeń") pracujących pod kontrolą systemów operacyjnych Android.

1. Pobrać na swoje urządzenie odpowiednią aplikację RIDGID® przechodząc na stronę RIDGID.com/apps lub do Google Play Store albo Apple App Store.

2. Gdy narzędzie jest WŁĄCZONE, to urządzenie wyposażone w technologię bezprzewodową Bluetooth może znaleźć zagniatarkę i sparować się z nią.
3. W ustawieniach Bluetooth swojego urządzenia, wybrać żądane narzędzie RIDGID. Zobacz instrukcje posiadanego urządzenia odnośnie do specjalnych informacji o sposobie podłączania z wykorzystaniem technologii bezprzewodowej Bluetooth. Po podłączeniu, niebieska lampka stanu narzędzia będzie świecić światłem ciągłym.

Po początkowym sparowaniu, większość urządzeń będzie automatycznie łączyć się z narzędziami, gdy technologia Bluetooth będzie aktywna i w obrębie zasięgu. Zagniatarki powinny znajdować się w odległości mniejszej niż 33 ft. (10 m) od urządzenia, aby mogły być wykryte. Jakakolwiek przeszkoda pomiędzy narzędziem i urządzeniem może zmniejszyć zasięg roboczy.

4. Postępować zgodnie z instrukcjami prawidłowego użytkowania podanymi w aplikacji. Pośród innych rzeczy, aplikacja pozwala na monitorowanie cykli pracy narzędzia.
5. Bezprzewodowe przekazywanie danych WYŁĄCZA się, gdy zagniatarka jest WYŁĄCZANA. WYŁĄCZYĆ urządzenie bezprzewodowe Bluetooth, aby ograniczyć wyczerpywanie akumulatora urządzenia.

Praca przy niskich temperaturach otoczenia

W miarę spadku temperatury, płyn hydrauliczny zagęszcza się i pogarsza się sprawność działania akumulatora. Aby zmniejszyć ryzyko nieprawidłowej obsługi, RP 240 i RP 241 nie będą pracowały poza wyszczególnionym zakresem temperaturowym pracy, zgodnie ze wskazaniami lampki stanu urządzenia (*Rysunek 5*).

Gdy warunki otoczenia wykraczają poza podany zakres temperatury, narzędzie i akumulatory należy przechowywać w przestrzeni kondycjonowanej, do chwili gotowości do użycia.

Przechowywanie

Wyjąć akumulator z narzędzia. Przechowywać zagniatarkę i akumulator w futerale. Unikać przechowywania w warunkach ekstremalnie gorąca lub zimna. Narzędzie nie WŁĄCZY się, jeżeli jego temperatura będzie wykraczać poza zakres podanych w danych technicznych. Będzie to sygnalizowane przez lampki kontrolne stanu narzędzia (*zobacz rysunek 5*).

⚠ OSTRZEŻENIE Przechowywać w suchym, bezpiecznym i zamkniętym miejscu, poza zasięgiem dzieci i osób niezaznajomionych z zagniatarkami. Narzędzie to jest niebezpieczne w rękach nieprzeszkolonego personelu.

Konserwacja

⚠ OSTRZEŻENIE

Przed przystąpieniem do czynności konserwacyjnych i regulacyjnych upewnić się, że akumulator jest wyjęty z narzędzia.

Czyszczenie i smarowanie

1. Narzędzie wycierać codziennie do czysta suchą, czystą szmatką.
2. Sprawdzić sworzeń montażowy osprzętu i jeżeli zachodzi potrzeba, nasmarować sworzeń smarem silikonowym.
3. Po każdym użyciu sprawdzić sprężyny powrotne w osprzęcie. Osprzęt powinien otwierać się i zamykać swobodnie, już przy umiarkowanym nacisku palców.

Wymagana konserwacja w niezależnym centrum serwisowym RIDGID

Zagniatarki RP 240 i RP 241 muszą być poddawane przeglądowi serwisowemu w ustalonych okresach czasu przez Niezależne centrum serwisowe RIDGID, aby zapewnić ich prawidłowe działanie. Będzie to wskazywane lampką kontrolną stanu narzędzia (*Zobacz Rysunek 5*).

Rozwiązywanie problemów

OBJAW	MOŻLIWA PRZYCZYNA	ROZWIĄZANIE
Narzędzie nie włącza się po naciśnięciu przycisku WŁ./WYŁ.	Akumulator jest całkowicie rozładowany lub posiada usterkę. Akumulator nie jest prawidłowo włożony do uchwytu narzędzia.	Włożyć w pełni naładowany akumulator/naładować akumulator. Upewnić się, czy akumulator jest wsunięty do końca.
Osprzęt jest zablokowany na okuciu.	Zagniecenie nie zostało wykonane z powodzeniem.	Nacisnąć przycisk zwalniania ciśnienia, aby zdjąć szczęki z okucia. Sprawdzić i ponownie zagnieść okucie.
Wykonywane połączenia zagniatane nie są w pełni zaciśnięte.	Zastosowano nieprawidłowe szczęki w stosunku do rozmiaru lub materiału rury. Narzędzie nie było ustawione pod kątem prostym względem rury. Kontur zaciskający osprzętu nie został ustawiony w linii względem konturu okucia. Narzędzie wymaga naprawy.	Zamontować prawidłowy osprzęt. Wykonać ponownie złącze z użyciem nowego okucia i nowej rury. Upewnić się, że narzędzie jest ustawione prostopadle względem rury. Wykonać ponownie złącze z użyciem nowej rury i nowego okucia. Upewnić się, że kontur zagniatania osprzętu jest ustawiony w linii z konturem okucia. <i>Zobacz informacje kontaktowe</i> gdzie podano adres najbliższego niezależnego ośrodka serwisowego RIDGID.
Z narzędzia wycieka olej.	Wadliwe uszczelnienie lub problemy mechaniczne.	<i>Zobacz informacje kontaktowe</i> gdzie podano adres najbliższego niezależnego ośrodka serwisowego RIDGID.
Silnik działa, ale narzędzie nie kończy cyklu.	Niski poziom oleju.	
Narzędzie zatrzymuje się podczas działania.	Niski poziom oleju.	

Zobacz Rysunek 5 odnośnie do lampek kontrolnych stanu narzędzia.

Serwis i naprawa

⚠ OSTRZEŻENIE

Nieprawidłowa obsługa serwisowa lub naprawa mogą spowodować, że maszyna będzie niebezpieczna w obsłudze.

Serwisowanie i naprawy zagniatarek RP 240 i RP 241 należy powierzać Niezależnemu Centrum Serwisowemu zagniatarek firmy RIDGID.

Odnosnie do informacji o najbliższym Niezależnym centrum serwisowym RIDGID lub w dowolnych sprawach związanych z serwisem lub naprawami, zobacz rozdział *Informacje kontaktowe* w tej instrukcji obsługi.

Wyposażenie opcjonalne

⚠ OSTRZEŻENIE

Aby zmniejszyć ryzyko poważnych obrażeń, należy używać wyposażenia przeznaczonego i zalecanego dla zagniatarek RIDGID RP 240 i RP 241, podanego poniżej.

Zagniatarka RP 240

Nr katalogowy	Opis
57418	Zagniatarka akumulatorowa RP 240, tylko zagniatarka
57423	Futerał ochronny, RP 240

Zagniatarka RP 241

Nr katalogowy	Opis
57288	Zagniatarka akumulatorowa RP 241, tylko zagniatarka
57393	Futerał ochronny, RP 241

Akumulatory

Nr katalogowy	Model	Pojemność
55183	RB-1225	12V 2,5Ah Li-Ion

Akumulator będzie pracował z każdą ładowarką akumulatorów o numerze katalogowym RBC-121.

RBC-121 Ładowarki i kable

Nr katalogowy		Region	Typ wtyczki
55193	Ładowarka	USA, Kanada i Meksyk	A
55198	Ładowarka	Europa	C
55203	Ładowarka	Chiny	A
55208	Ładowarka	Australia i Ameryka Łacińska	I
55213	Ładowarka	Japonia	A
55218	Ładowarka	Wielka Brytania	G
44798	Kabel ładowarki	Ameryka Północna	A
44808	Kabel ładowarki	Europa	C
44803	Kabel ładowarki	Chiny	A
44813	Kabel ładowarki	Australia i Ameryka Łacińska	I
44818	Kabel ładowarki	Japonia	A
44828	Kabel ładowarki	Wielka Brytania	G

Ridge Tool Company dostarcza osprzęt do zagniatania serii Compact, przeznaczony specjalnie do stosowania z zagniatarkami RIDGID Compact. Do zagniatania systemu okuć, który jest montowany, stosować wyłącznie osprzęt, który jest specjalnie do tego zaprojektowany. Kompletny wykaz wyposażenia RIDGID dostępnego do tych narzędzi znajduje się w katalogu online Ridge Tool pod adresem RIDGID.com, albo proszę odwołać się do *Informacji kontaktowych*.

Utylizacja

Części tych narzędzi zawierają wartościowe materiały i mogą być ponownie przerabiane. Istnieją przedsiębiorstwa, które specjalizują się w recyklingu, które można znaleźć lokalnie. Utylizować podzespoły zgodnie ze wszystkimi lokalnie obowiązującymi przepisami. Proszę skontaktować się ze swoimi lokalnymi władzami zarządzającymi gospodarowaniem odpadami, by uzyskać dalsze informacje.



Kraje WE: Nie utylizować urządzeń wraz z odpadami z gospodarstwa domowego!

Zgodnie z Dyrektywą europejską 2012/19/UE dotyczącą odpadów elektrycznych i elektronicznych i jej wdrożeniem do prawodawstwa krajowego, urządzenia elektryczne, które nie nadają się już do użycia, muszą być zbierane oddzielnie i utylizowane w sposób przyjazny dla środowiska.

Zgodność elektromagnetyczna (EMC)

Termin „zgodność elektromagnetyczna” oznacza zdolność produktu do bezproblemowego działania w otoczeniu, w którym występują wyładowania elektromagnetyczne i elektrostatyczne bez wywoływania zakłóceń elektromagnetycznych w innych urządzeniach.

NOTATKA Narzędzia te spełniają wszystkie stosowne standardy kompatybilności EM. Jednakże nie można wykluczyć, że może urządzenie może powodować zakłócenia w pracy innych urządzeń. Wszystkie testy na standardy kompatybilności EM, które zostały przeprowadzone, zostały wymienione w dokumencie technicznym dla tego narzędzia.

Oświadczenie FCC/ISED

Urządzenie to jest zgodne z Częścią 15 Reguł FCC. Eksploatacja podlega następującym dwóm warunkom:

1. Urządzenie nie może powodować zakłóceń.
2. Urządzenie musi być odporne na zakłócenia, nawet te powodujące nieprawidłowości w jego działaniu.

Modyfikacje niezatwierdzone jawnie przez to przedsiębiorstwo mogą unieważnić prawo użytkownika do eksploatacji urządzenia.

Urządzenie to zostało przebadane i stwierdzono, że jest zgodne z wartościami granicznymi dla urządzenia cyfrowego Klasy A, na mocy części 15 Reguł FCC. Ograniczenia te mają za zadanie zapewnienie racjonalnego zabezpieczenia przed szkodliwymi zakłóceniami w instalacji mieszkaniowej.

Ten sprzęt generuje, wykorzystuje i promieniuje energię o częstotliwości radiowej i w razie montażu lub użytkowania niezgodnego z instrukcjami, może powodować szkodliwe zakłócenia komunikacji radiowej.

Nie ma jednakże żadnej gwarancji, że w określonej instalacji zakłócenia nie wystąpią. Jeśli ten sprzęt powoduje szkodliwe zakłócenia odbioru radia lub telewizji, które można stwierdzić przy włączaniu i wyłączeniu urządzenia, należy spróbować wyeliminować zakłócenia za pomocą jednego lub większej liczby poniższych środków:

- Zmienić orientację lub przemieścić antenę odbiorczą (radioodbiornika/telewizora).
- Zwiększyć odległość pomiędzy sprzętem a odbiornikiem.
- Poprosić o pomoc sprzedawcę lub doświadczonego technika RTV.

Ten produkt jest zgodny z Kanadyjskimi Specyfikacjami ICES-003 Class A.

Zobacz etykietę Deklaracji na narzędziu.

RP 240/RP 241

Lisovací nástroje RP 240/RP 241



⚠ VÝSTRAHA!

Před používáním tohoto nástroje si pečlivě přečtěte tento návod k použití. Nepochopení a nedodržení obsahu tohoto návodu může vést k úrazu elektrickým proudem, vzniku požáru nebo k závažné újmě na zdraví.

Lisovací nástroje RP 240/RP 241

Zaznamenejte si níže uvedené sériové číslo a zapamatujte si sériové číslo výrobku, které je uvedeno na továrním štítku.

Výrobní
č.

Obsah

Bezpečnostní symboly	187
Všeobecné bezpečnostní předpisy	187
Bezpečnost na pracovišti.....	187
Elektrobezpečnost	187
Osobní bezpečnost.....	188
Používání a údržba elektrického nářadí.....	188
Používání a údržba bateriového nástroje	189
Servis	189
Specifické informace o bezpečnosti	189
Bezpečnost lisovací nástroje.....	189
Kontaktní údaje RIDGID	190
Popis	190
Specifikace	193
Standardní vybavení.....	193
Kontrola před zahájením práce	193
Pokyny k nastavení a provozu	194
Demontáž/montáž nástavce	194
Příprava spoje.....	194
Lisování armatury pomocí typických nůžkových čelistí	194
Lisování armatury pomocí typického pohonu a sady lisovacího kroužku.....	195
Kontrola lisovaného spoje	196
Funkce Bluetooth (bezdrátový přenos dat)	196
Provoz v chladném počasí	197
Ukládání	197
Údržba	197
Čištění a mazání.....	197
Vyžadovaná údržba nezávislým servisním střediskem společnosti RIDGID	197
Řešení problémů	198
Servis a opravy	198
Volitelné vybavení	198
Likvidace	199
Elektromagnetická kompatibilita (EMC)	199
Prohlášení úřadu FCC/ISED	199
Prohlášení o shodě ES	Vnitřní zadní kryt

*Překlad původního návodu k používání

Bezpečnostní symboly

V tomto návodu k obsluze a na výrobku jsou použity bezpečnostní symboly a signální slova, která sdělují důležité informace týkající se bezpečnosti. Úlohou tohoto oddílu je snaha o lepší porozumění těmto signálním slovům a symbolům.



Toto je výstražný bezpečnostní symbol. Je používán pro to, aby vás upozornil na možné nebezpečí poranění osob. Dodržujte všechna upozornění týkající se bezpečnosti, na která tento symbol upozorňuje, abyste se vyvarovali možného poranění nebo usmrcení.

▲ NEBEZPEČÍ

NEBEZPEČÍ označuje nebezpečnou situaci, která - kdyby nastala - by mohla mít za následek smrt nebo vážný úraz.

▲ VÝSTRAHA

VÝSTRAHA označuje nebezpečnou situaci, následkem které může dojít k usmrcení nebo vážnému zranění, pokud se jí nevyvarujete.

▲ OPATRNĚ

OPATRNĚ označuje nebezpečnou situaci, která - kdyby nastala - by mohla mít za následek menší nebo lehký úraz.

POZNÁMKA

POZNÁMKA označuje informaci, která se vztahuje k ochraně majetku.



Tento symbol znamená, že si před prací s tímto zařízením musíte pečlivě pročíst návod k obsluze. Návod k použití obsahuje důležité informace o bezpečné a správné obsluze zařízení.



Tento symbol znamená, že musíte používat ochranné brýle s bočnicemi nebo bezpečnostní brýle typu lyžařských brýlí pro snížení rizika úrazu očí vždy, když s tímto náčiním zacházíte nebo pracujete.



Tento symbol označuje nebezpečí rozdrčení rukou, prstů nebo jiných částí těla.



Tento symbol značí nebezpečí zasažení elektrickým proudem.

Všeobecné bezpečnostní předpisy*

▲ VÝSTRAHA

Seznamte se **s všemi bezpečnostními výstrahami a pokyny. Nedodržení uvedených výstrah a pokynů může vést k úrazu elektrickým proudem, požáru nebo k vážné újmě na zdraví.**

VŠECHNA VAROVÁNÍ A POKYNY UCHOVEJTE PRO PŘÍŠTÍ POUŽITÍ!

Bezpečnost na pracovišti

- **Své pracoviště udržujte čisté a dobře osvětlené.** Temná pracoviště nebo pracoviště plná nepořádku jsou zdrojem nehod.
- **S elektrickými nástroji nepracujte ve výbušném prostředí způsobeném přítomností lehce zápalných kapalin, plynů nebo prachu.** Elektrické nástroje jiskří a jiskry mohou zapálit prach nebo výpary.
- **Při práci s elektrickým nástrojem se na blízkou nesmí nacházet děti a kolemstojící.** Rozptylování může vést ke ztrátě pozornosti.

Elektrobezpečnost

- **Zásuvky přívodu elektrického proudu musí být vhodné pro zástrčky nástroje. Nikdy zástrčku žádným způsobem neupravujte. Zástrčky adaptérů nepoužívejte s uzemněným (ukostřeným) elektrickým nástrojem.** Neupravené zástrčky a vhodné zásuvky snižují riziko úrazu elektrickým proudem.
- **Vyhýbejte se tělesnému kontaktu s uzemněnými nebo ukostřenými povrchy, jako jsou potrubí, radiátory, kuchyňské sporáky a lednice.** Je zde zvýšené riziko úrazu elektrickým proudem, je-li vaše tělo uzemněno.
- **Elektrické nástroje nevystavujte dešti nebo vlhkému prostředí.** Pokud se do elektrického nástroje dostane voda, zvýší se riziko úrazu elektrickým proudem.
- **S kabelem nezacházejte hrubě. Nikdy kabel nepoužívejte pro nošení, vytažení či vypořádání nástroje ze zásuvky. Kabel chraňte před horkem, olejem, ostrými hranami nebo pohybujícími se částmi.** Poškození či zamotání kabelu zvyšuje riziko úrazu elektrickým proudem.
- **Při práci s elektrickými nástroji venku používejte prodlužovací kabely vhodné**

* Znění části „Všeobecné bezpečnostní předpisy“ tohoto návodu je doslovně shodné se zněním normy UL/CSA 62841-1. Tato část obsahuje všeobecné bezpečnostní pokyny pro mnoho různých druhů elektrického nářadí. Ne každé preventivní opatření je vhodné pro každý nástroj a některá nejsou vhodná pro tyto nástroje.

pro používání venku. Používání prodlužovacího kabelu vhodného pro venkovní použití snižuje riziko úrazu elektrickým proudem.

- Při práci s elektrickými nástroji na vlhkém místě musíte nevyhnutelně používat přívod elektrického proudu chráněný přerušovačem zemního poruchového okruhu (GFCI). Použití proudového chrániče snižuje riziko úrazu elektrickým proudem.

Osobní bezpečnost

- **Budte pozorní, dávejte si pozor na to, co děláte a používejte při práci s elektrickým nástrojem zdravý rozum. Nepoužívejte elektrické nástroje, pokud jste unaveni nebo pod vlivem drog, alkoholu či léků.** Chvilé nepozornosti při práci s elektrickým nástrojem může vést k vážnému osobnímu zranění.
- **Používejte osobní ochranné pomůcky. Vždy noste ochranu očí.** Ochranné pomůcky, jako protiprachová maska, neklouzavá bezpečnostní obuv, ochranná přilba nebo ochrana sluchu, používané v příslušných podmínkách, snižují počet osobních zranění.
- **Zabraňte neúmyslnému spuštění nástroje. Zkontrolujte, zda je spínač ve vypnuté poloze, než nástroj připojíte ke zdroji napájení nebo k bateriovému modulu a než nástroj budete zvedat nebo přenášet.** Přenášením nástroje s prstem na spínači nebo připojováním elektrického nástroje ke zdroji proudu při zapnutém spínači riskujete úraz.
- **Odstraňte jakýkoliv seřizovací či imbušový klíč, předtím než nástroj ZAPNETE.** Klíč, který zůstane připevněn k rotující části nástroje, může mít za následek zranění osob.
- **Nezacházejte příliš daleko. Správně se vždy postavte a udržujte rovnováhu.** To vám umožní lepší ovládnutí elektrického nástroje v neočekávaných situacích.
- **Správně se oblékejte. Nenoste volný oděv nebo přívěsky. Chraňte vlasy, oděv a rukavice před přiblížením k částem, které se otáčejí.** Volný oděv, přívěsky nebo dlouhé vlasy mohou být otáčejícími se součástmi zachyceny.
- **Pokud jsou součástí zařízení pro připojení k zachycení prachu a pro další sběr, ujistěte se, že jsou připojeny a používány správně.** Použití zařízení na zachycování prachu může snížit rizika spojená s prachem.

- **Nedovoľte, aby vám obeznámenost získaná častým používáním nástroje zvýšila sebevědomí natolik, že byste ignorovali zásady bezpečnosti týkající se nástroje.** Neopatrná činnost může způsobit vážná zranění během zlomku sekundy.

Používání a údržba elektrického nářadí

- **Elektrické nástroje nepřetěžujte. Pro práci používejte správný druh elektrického nástroje.** Se správným elektrickým nástrojem provedete práci lépe, bezpečněji a způsobem, pro jaký byl zkonstruován.
- **Nepoužívejte elektrický nástroj, pokud ho nelze vypínačem ZAPNOUT a VYPNOUT.** Každý elektrický nástroj, který nelze ovládat spínačem, je nebezpečný a musí být opraven.
- **Před seřizováním, výměnou příslušenství nebo uložení nástroje odpojte zástrčku elektrického nástroje od napájení nebo vyjměte bateriový modul, je-li vyjímatelný.** Tato preventivní bezpečnostní opatření snižují riziko náhodného spuštění elektrického nástroje.
- **Elektrické nástroje, s kterým nepracujete, ukládejte z dosahu dětí a nedovoľte pracovat s elektrickými nástroji osobám, které s nimi nebo s tímto návodem nejsou obeznámeny.** Elektrické nástroje jsou v rukách neproškolených uživatelů nebezpečné.
- **Provádějte údržbu elektrických nástrojů a příslušenství. Zkontrolujte souosost a spojení pohyblivých částí, zda součásti nejsou popraskané nebo nevykazují nějaký jiný stav, který může ovlivnit funkci elektrického nástroje. Pokud je poškozený, nechte elektrický nástroj před použitím opravit.** Mnoho úrazů je zapříčiněno špatně udržovanými elektrickými nástroji.
- **Řezací nástroje udržujte ostré a čisté.** Řádně udržované řezné nástroje s ostrými břity jsou méně náchylné k zadření a jdou snadněji ovládat.
- **Elektrické nářadí, příslušenství a nástroje k nářadí atd. používejte v souladu s tímto návodem a berte v úvahu pracovní podmínky a vykonávanou práci.** Používání elektrického nářadí na práce, pro které není určeno, by mohlo zapříčinit nebezpečnou situaci.
- **Držadla a madla udržujte suchá, čistá a zbavená mastnoty.** Kluzká držadla a madla neumožňují bezpečné zacházení a ovládnutí nástroje v neočekávaných situacích.

Používání a údržba bateriového nástroje

- **Nabíjejte pouze nabíječkou specifikovanou výrobcem.** Nabíječka, která je vhodná pro jeden typ bateriového modulu, může znamenat riziko požáru při použití pro nabíjení jiného bateriového modulu.
- **Elektrické nástroje používejte pouze s bateriovými moduly pro ně výslovně určenými.** Používání jiného bateriového modulu může být příčinou úrazu nebo požáru.
- **Když se baterie nepoužívají, udržujte je mimo jiné kovové předměty, jako jsou kancelářské svorky, mince, klíče, hřebíky, šrouby či jiné drobné kovové předměty, které by mohly zkratovat kontakty baterie.** Zkratování kontaktů baterie může způsobit popálení nebo požár.
- **Při nevhodných podmínkách s z baterie může uvolnit tekutina; vyvarujte se kontaktu.** Pokud ke kontaktu dojde, opláchněte postižené místo proudem vody. Pokud se kapalina dostane do očí, vyhledejte navíc lékařskou pomoc. Z baterie uniklá tekutina může způsobit podráždění nebo popálení.
- **Nepoužívejte bateriový modul nebo nástroj, který je poškozený nebo upravený** Poškozené nebo upravené baterie mohou vykazovat nepředvídatelné chování mající za následek požár, výbuch nebo možnou újmu na zdraví.
- **Nevystavujte bateriový modul nebo nástroj ohni nebo nadměrným teplotám.** Vystavení ohni nebo teplotám nad 265 °F (130 °C) může způsobit výbuch.
- **Řiďte se pokyny pro nabíjení a nenabíjejte bateriový modul nebo nástroj mimo teplotní rozsah uvedený v pokynech.** Nesprávné nabíjení nebo při venkovních teplotách mimo specifikovaný rozsah může baterii poškodit a zvýšit riziko požáru.

Servis

- **Servis elektrického nástroje si nechte provést kvalifikovaným opravářem, který použije pouze shodné náhradní díly.** To zaručí, že bezpečnost elektrického nástroje zůstane zachována.
- **Nikdy neprovádějte servis poškozených bateriových modulů.** Servis bateriových modulů by měl provádět pouze výrobce nebo poskytovatelé autorizovaného servisu.

Specifické informace o bezpečnosti

▲ VÝSTRAHA

Tento odstavec obsahuje důležité bezpečnostní informace specifické pro tyto nástroje.

Pečlivě si tato bezpečnostní opatření přečtěte dřív, než začnete lisovací nástroje používat, abyste snížili riziko úrazu elektrickým proudem nebo jiného vážného osobního poranění.

VŠECHNA VAROVÁNÍ A POKYNY UCHOVEJTE PRO PŘÍŠTÍ POUŽITÍ!

Přenosné pouzdro nástroje je vybaveno držákem návodu, do kterého je možné umístit tento návod, aby ho mohla použít obsluha nástroje.

Bezpečnost lisovací nástroje

- **Během lisovacího cyklu držte prsty a ruce mimo lisovací nástavec.** Mohlo by dojít k rozdrčení, zlomení či amputaci vašich prstů či rukou, pokud by se zachytily mezi nástavci nebo součástmi a dalšími předměty.
- **Nikdy se nepokoušejte opravovat poškozené lisovací nástavce (čelisti, lisovací kroužek, pohon, atd.). Zlikvidujte celý poškozený nástavec.** Nástavec, který byl jakýmkoliv způsobem svařován, pilován, broušen, vrtán či pozměněn, se může během lisování roztržít a způsobit vážná zranění. Pokud nevyměníte celý lisovací nástavec, může to vést k závadě součásti a vážnému zranění.
- **Během použití nástroje dochází k vyvíjení velkých sil, které mohou odломit nebo odmrstit různé části a způsobit tak zranění.** Během provozu stůjte mimo dosah nástroje a vždy používejte vhodné osobní ochranné prostředky včetně ochrany očí.
- **Používejte pouze lisovací nástroje značky RIDGID s vhodnými lisovacími nástavci značky RIDGID (čelisti, lisovací kroužek, pohon, atd.).** Jiná použití nebo úpravy lisovacích nástrojů mohou vést k poškození lisovacího nástroje nebo jeho nástavců či k úrazu osob.

- **Používejte správný nástroj, nástavec a kombinaci armatur.** Nesprávné kombinace mohou způsobit nekompletní spoje, které zvyšují riziko úniků, poškození vybavení a zranění.
 - **Před použitím lisovacího nástroje RIDGID® si přečtěte a ujistěte se, že rozumíte:**
 - Tomuto návodu k obsluze,
 - Pokynům k nástavcům,
 - Návodu k použití baterie/nabíječky,
 - Pokynům k instalaci výrobce armatury,
 - Pokynům dalšího vybavení používaného s tímto nástrojem,
- Nedodržování všech těchto pokynů a varování může mít za následek škody na majetku nebo vážná zranění osob.

Kontaktní údaje RIDGID

Pokud máte nějaké dotazy týkající se tohoto výrobku firmy RIDGID®:

- Obrátte se na svého místního prodejce výrobků RIDGID.
- Navštivte RIDGID.com a vyhledejte vaše místní kontaktní místo pro výrobky RIDGID.
- Kontaktujte technické oddělení společnosti Ridge Tool na rttechservices@emerson.com nebo v USA a Kanadě zavolejte na číslo (800) 519-3456.

Popis

Lisovací nástroje RIDGID® RP 240 a RP 241 jsou při použití s vhodnými nástavci navrženy k mechanickému lisování armatur na trubky za účelem vytvoření vodotěsného a trvalého utěsnění, jako např. při instalatérských či topenářských aplikacích. K dispozici jsou také nástavce pro jiné účely.

Při stisknutí provozního spínače na lisovacím nástroji vnitřní elektrický motor pohání hydraulické čerpadlo, které dodává kapalinu do válce nástroje, který hýbe pístem a vyvíjí sílu na nástavec, kterým se lisuje armatura. Lisovací cyklus zabere přibližně 5 sekund. Jakmile cyklus začne s formováním armatury, bude automaticky pokračovat až do konce, i když uvolníte provozní spínač.

Stavové kontrolky nástroje informují o např. nesprávné teplotě, nízkém stavu nabití baterie nebo nutné údržbě. Pracovní světlo se rozsvítí, když stisknete provozní spínač, aby osvětlilo pracovní plochu. Hlavou lze otáčet pro lepší přístup do těsných míst.

Tyto nástroje se dodávají s okem na popruh, které lze použít spolu s vhodným vybavením, jako jsou ramenní popruhy nebo odvažovací šňůry na zavěšení.

Lisovací nástroje zahrnují bezdrátovou technologii Bluetooth®, která umožňuje připojení k chytrým telefonům a tabletům. Podrobnosti viz část „Funkce Bluetooth (bezdrátový přenos dat)“.



Obrázek 1 – Lisovací nástroj RIDGID RP 240 a čelisti kompaktní řady

#	Popis
1	Sada nůžkových čelistí
2	Upínací čep nástavce
3	Stavové kontrolky nástroje
4	Vypínač ZAP/VYP
5	Výstražný štítek (RP 241 spodní strana)
6	Textilní oko
7	Tlačítko uvolnění tlaku (RP 240 vzdálenější strana)
8	Držadlo
9	Baterie
10	Spouštěcí spínač
11	Pracovní LED světlo
12	Boční plech čelistí

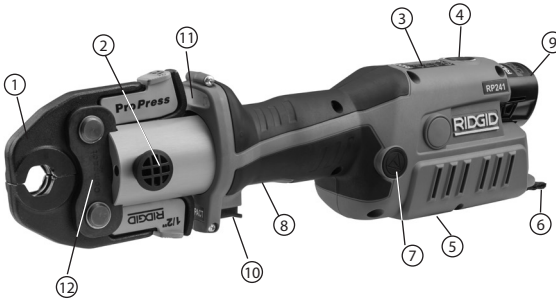

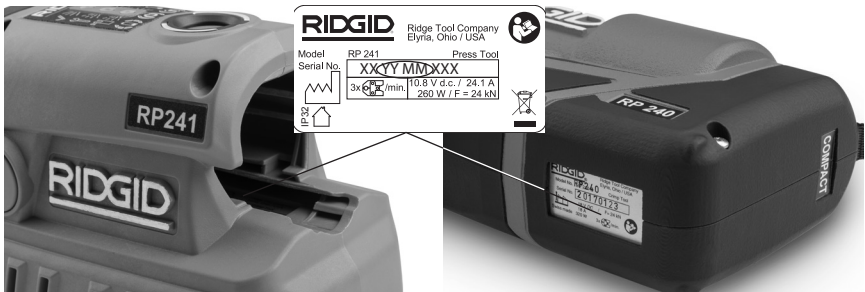

Obrázek 2 – Lisovací nástroj RIDGID RP 241 a čelisti kompaktní řady



Obrázek 3 – Sériové číslo nástroje - Zakroužkované číslice představují rok a měsíc výroby. (YY = rok, MM = měsíc).

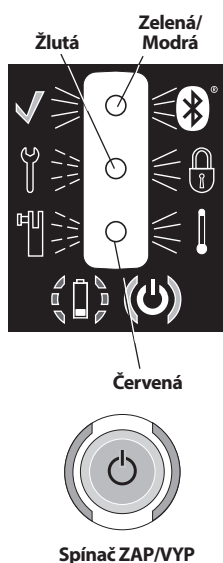

Ovládání	Značení	Popis
Vypínač ZAP/VYP		Hlavní napájecí vypínač nástroje (I = ZAP, 0 = VYP). ZAP: Stiskněte tlačítko, dokud se nerozsvítí kontrolka, viz Obrázek 5 – Stavové kontrolky nástroje VYP: Stiskněte tlačítko, dokud kontrolka nezhasne Nástroj se automaticky VYPNE, pokud je ponechán bez použití po dobu deseti (10) minut.
Spouštěcí spínač	—	Stisknutím spustíte lisovací cyklus, uvolněte, když se nástroj zajistí. Uvolněním spínače nástroj nezastavíte, jakmile se zajistil. Tím se zajišťuje konzistentní, opakovatelná celistvost lisovaného spoje.
Tlačítko uvolnění tlaku		Umožňuje uvolnění nástroje bez dokončení lisování. Pokud tuto funkci použijete, lisovaný spoj nebude úplný a lisování je nutné provést znovu
Upínací čep nástavce	—	Drží nástavec na nástroji. Je nutné jej plně zasunout, aby mohl nástroj fungovat.

Obrázek 4 – Tabulka ovládání

Spínač ZAP/VYP

Ikona	Trvale svítí	Blikající kontrolka	Popis
	Zelená		Lisování dokončeno. Svítí po dobu 10 sekund, nebo dokud není provozní spínač opět stisknut.
	Modrá		Bezdrátový přenos Bluetooth je připojen. Viz část <i>Funkce Bluetooth</i> .
		Žlutá	Značí blížící se servisní interval. Začne 2 000 cyklů před servisním intervalem (30 000 cyklů). Nástroj lze použít, ale po dosažení servisního intervalu se zablokuje (32 000).
	Žlutá		Nástroj je zajištěn. Nástroj dosáhl servisního intervalu (32 000 cyklů) a vyžaduje servis. Nástroj měl poruchu. Vyneďte a opět zandejte baterii. Pokud stále SVÍTÍ, dejte nástroj do servisu.
		Červená	Upínací čep nástavce není plně zasunutý.
	Červená		Nástroj nebo baterie je mimo specifický teplotní rozsah. Vraťte nástroj a baterii na správný rozsah provozní teploty.
	Zelená		Nástroj je zapnutý, připraven k použití.
		Červená	Nizký stav nabití baterie. Nástroj nebude fungovat. Dobijte baterii/vložte plně nabitou baterii.

Obrázek 5 – Stavové kontrolky nástroje

Specifikace

	RP 240 Pistolový lisovací nástroj	RP 241 Řadový lisovací nástroj
Nástavce	Kompaktní řady RIDGID®	Kompaktní řady RIDGID®
Motor:		
Napětí	10,8 V DC	
Proud	24,1 A	
Výkon	260 W	
Síla pístu	5,400 lbs. (24 kN)	5,400 lbs. (24 kN)
Rotace hlavy	180°	180°
Pracovní cyklus	3 lisování  / min.	3 lisování  / min
Baterie	12 V Li-Ion dobíjecí bateriový modul (řada RIDGID RB-1200)	
Dosah Bluetooth	33 ft. (10 m)	
Ochrana proti vniknutí	IP32	
Přípustná vlhkost	maximálně 80%	
Provozní teplota	15 °F až 122 °F (-10 °C až 50 °C)	
Hmotnost	4.87 lbs. (2,21 kg)	4.72 lbs. (2,14 kg)
(bez baterie/nástavce)		
Rozměry	10,6" x 2,9" x 8,7"	13,4" x 3,4" x 4,4"
	270 mm x 74 mm x 221 mm	340 mm x 86 mm x 112 mm

Standardní vybavení

Ohledně podrobností o vybavení dodávaným se specifickým katalogovým číslem nástroje viz katalog RIDGID.

POZNÁMKA Za volbu vhodných materiálů a způsobu spojů je zodpovědný architekt nebo montér systému. Před pokusem o jakoukoliv instalaci by se mělo provést pečlivé zvážení specifického místa výkonu práce, včetně zhodnocení servisní teploty a chemického prostředí. Ohledně údajů o volbě se obraťte na výrobce systému lisované armatury.

Kontrola před zahájením práce

⚠ VÝSTRAHA



Denně zkontrolujte před použitím lisovací nástroj a vyřešte veškeré problémy, abyste snížili nebezpečí vážného úrazu elektrickým proudem, rozdrčením, selháním nástavce či způsobeného jinými příčinami a zabránili poškození nástroje.

1. Vyndejte baterii z elektrického nástroje.
2. Odstraňte z nástroje, zvláště z držadel a ovládacích prvků, veškeré stopy oleje, mazadla či nečistot. Uspadněte tak provádění prohlídky a zabráníte tím vyklouznutí nástroje nebo ovládnání z ruky.
3. U lisovacích nástrojů zkontrolujte následující:
 - Správnou montáž, údržbu a úplnost.
 - Jakékoliv poškozené, opotřebované, chybějící, nesouosé nebo vážnou částí. Ujistěte se, že je oko na popruh v dobrém stavu.
 - Hladký pohyb upínacího čepu nástavce mezi plně otevřenou a plně zavřenou polohou. Čep by se měl zajistit v obou polohách. Ujistěte se, že se provozní spínač pohybuje volně a nevázne či se nezasekává.
 - Přítomnost a čitelnost výstražných štítků. Viz Obrázek 6.
 - Všechny ostatní podmínky, které mohou zabránit bezpečnému a normálnímu chodu.

Lisovací nástroj nepoužívejte, dokud nejsou odstraněny všechny problémy.
4. Zkontrolujte a udržujte nástavce nástroje podle příslušných pokynů. Sundejte nástavce z nástroje. Ujistěte se, že jsou nástavce v dobrém stavu a mají jasně označené použití.

5. Zkontrolujte a proveďte údržbu veškerého dalšího používaného vybavení dle příslušných pokynů, abyste zajistili jeho správnou funkci.

Pokyny k nastavení a provozu

⚠ VÝSTRAHA



Během lisovacího cyklu držte prsty a ruce mimo nástavec nástroje. Mohlo by dojít k rozdrčení, zlomení či amputaci vašich prstů či rukou, pokud by se zachytily mezi nástavcem nebo nástrojem či mezi nástavcem, zpracovávaným kusem a dalšími předměty.

Během použití nástroje dochází k vyvíjení velkých sil, které mohou odlomit nebo odmrstit různé části a způsobit tak zranění. Během provozu stůjte mimo dosah nástroje a vždy používejte vhodné osobní ochranné prostředky včetně ochrany očí.

Používejte správný nástroj, nástavec a kombinaci armatur. Nesprávné kombinace mohou způsobit nekompletní spoje, které zvyšují riziko úniků, poškození vybavení a zranění.

Dodržujte pokyny k nastavení a provozu, abyste snížili nebezpečí úrazu rozdrčením či úrazu z jiných příčin a zabránili poškození nástroje.

1. Ujistěte se, že máte vhodnou pracovní oblast (viz *Všeobecné bezpečnostní předpisy*). Pracujte na volném, rovném, stabilním a suchém místě. Nepoužívejte nástroj, pokud stojíte ve vodě.
2. Zkontrolujte prováděnou práci a určete správný nástroj a nástavec RIDGID k použití dle jejich specifikací. Použitím nesprávného vybavení může u daného úkolu způsobit poranění osob, poškození nástroje a vytvoření neúplných spojů.
3. Ujistěte se, že bylo všechno vybavení zkontrolováno a nastaveno dle příslušných pokynů.

Demontáž/montáž nástavce

1. Vyndejte baterii z elektrického nástroje.
2. Plně otevřete upínací čep. Odstraňte/vložte vhodný nástavec (Obrázek 6).
3. Plně uzavřete upínací čep nástavce. Čep musí být plně uzavřený, aby se zabránilo poškození nástroje během jeho používání.



Obrázek 6 – Upínací čep nástavce

Příprava spoje

POZNÁMKA Tyto pokyny představují všeobecné úkony pro několik typů nástavců lisovacího nástroje. Vždy se řiďte specifickými pokyny nástavce lisovacího nástroje, který používáte, a specifickými pokyny k instalaci výrobce armatury, abyste snížili riziko nesprávného lisovaného spoje a nadměrných škod na majetku.

1. Připravte spoj podle pokynů výrobce armatury.
2. Suchýma rukama plně zasuňte nabitou baterii do nástroje. Jedním stisknutím tlačítka ZAP/VYP zapnete nástroj. Zelená kontrolka na tlačítku ZAP/VYP by se měla rozsvítit na znamení, že je nástroj připravený k použití. Viz *Obrázek 5 – Stavové kontrolky nástroje* pro jakékoli další kontrolky.

POZNÁMKA: Nástroj se automaticky VYPNE, pokud je ponechán bez použití po dobu deseti (10) minut.

Lisování armatury pomocí typických nůžkových čelistí

1. Stiskněte ramena čelistí k jejich otevření.
2. Umístěte otevřené čelisti kolem armatury (Obrázek 7). Řádně vyrovnejte lisovací profil čelistí s obrysem armatury, jak je uvedeno v instalačních pokynech výrobce armatury. Uvolněte ramena čelistí k jejich uzavření okolo armatury. Nevěste sadu čelistí za armaturu. Nástroj by mohl upadnout a způsobit zranění či smrt.



Obrázek 7 – Umístění nůžkových čelistí kolem armatury

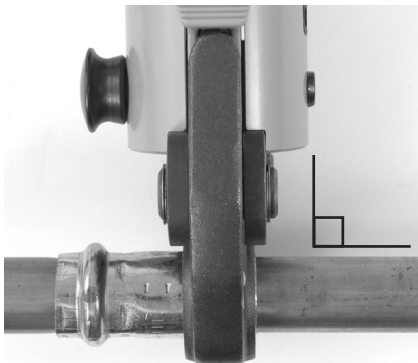

Obrázek 8 – Čelisti kolmo na armaturu

- Ujistěte se, že jsou čelisti rovnoměrně umístěné a kolmo na armaturu. Prsty a ruce držte mimo dosah čelistí, abyste zabránili úrazu rozdrčením v čelistech nebo mezi čelistmi a okolím.

Stiskněte provozní spínač (Obrázek 1/2). Jakmile se spustí cyklus nástroje a válečky přijdou do styku s rameny čelistí, nástroj se zajistí a automaticky dokončí pracovní cyklus. Uvolněním spínače nástroj nezastavíte, jakmile se zajistil. Tím se zajišťuje konzistentní, opakovatelná celistvost lisovaného spoje.

Pokud je nutné nástroj odstranit, než dojde k dokončení spoje, stiskněte tlačítko uvolnění tlaku (Obrázek 1/2). Kdykoliv stisknete uvolňovací tlačítko, lisování NEBYLO dokončeno a lisování spoje je nutné provést znovu, aby se zajistila jeho úplnost. Pokud nástroj během provozu selže, použijte tento postup.

- Uvolněte provozní spínač.

- Stiskněte ramena čelistí k jejich otevření.
- Sundejte čelisti z armatury. Vyvarujete se ostrých hran, které se mohly vytvořit na armatuře během lisování.
- Po dokončení operace jednou stiskněte tlačítko Zap/Vyp k VYPNUTÍ nástroje. Vydějte z nástroje baterii.

Lisování armatury pomocí typického pohonu a sady lisovacího kroužku

- Otevřete kroužek a umístěte jej kolem armatury. Řádně vyrovnajte lisovací profil kroužku s obrysem armatury, jak je výrobcem uvedeno v *instalačních pokynech armatury*. Uvolněte kroužek, aby se uzavřel kolem armatury.
- Ujistěte se, že je v nástroji nainstalován správný pohon. Stiskněte ramena pohonu, aby se otevřely jeho špičky. Vyrovnajte špičky pohonu se sedly kroužku. Uvolněte ramena pohonu a plně zaveďte špičky pohonu do sedel kroužku. Špatné vyrovnání špičky pohonu na sedlo kroužku může poškodit kroužek nebo pohon během lisování. Nezavěšujte nástroj a pohon za lisovací kroužek. Nástroj by mohl neočekávaně spadnout a způsobit vážné zranění nebo smrt.
- Ujistěte se, že je kroužek správně umístěn rovně na armaturu. Prsty a ruce držte mimo dosah pohonu a kroužku, abyste zabránili zranění rozdrčením v armatuře nebo mezi nástavcem a okolím.

Stiskněte provozní spínač. Jakmile se spustí cyklus nástroje a válečky přijdou do styku s rameny čelistí, nástroj se zajistí a automaticky dokončí pracovní cyklus. Uvolněním spínače nástroj nezastavíte, jakmile se zajistil. Tím se zajišťuje konzistentní, opakovatelná celistvost lisovaného spoje.

Pokud je nutné nástroj odstranit, než dojde k dokončení spoje, stiskněte uvolňovací tlačítko (Obrázek 1/2). Kdykoliv stisknete uvolňovací tlačítko, lisování NEBYLO dokončeno a lisování spoje je nutné provést znovu, aby se zajistila jeho úplnost. Pokud nástroj během provozu selže, použijte tento postup.

Obrázek 9 – Instalace lisovacího kroužku na armaturu

Obrázek 10 – Připojení pohonu k lisovacímu kroužku

4. Uvolněte provozní spínač.
5. Stiskněte ramena pohonu k jeho otevření. Sejměte pohon z armatury.
6. Sejměte kroužek z armatury. Vyvarujte se ostrých hran, které se mohly vytvořit na armatuře během lisování.
7. Po dokončení operace jednou stiskněte tlačítko Zap/Vyp k VYPNUTÍ nástroje. Vynedjte z nástroje baterii.

Kontrola lisovaného spoje

1. Zkontrolujte lisovanou armaturu na:
 - Plné zavedení trubky do armatury.
 - Nadměrnou odchylku vyrovnání trubek. Lehká odchylka vyrovnání v místě lisovaného spoje se považuje za normální.
 - Nesprávné vyrovnání nástavce s obrysem armatury. Ohnutá nebo deformovaná armatura.

• Jakékoliv další problémy dle pokynů výrobce armatury. Ty mohou zahrnovat odstranění kontrolního kroužku nebo štítku (použitého k označení, že spoj ještě nebyl lisován).

Pokud zjistíte jakékoliv problémy, odstraňte armaturu a nainstalujte nový spoj.

2. Zkontrolujte spoj v souladu s pokyny výrobce konektoru, běžnými postupy a platnými předpisy.

Funkce Bluetooth (bezdrátový přenos dat)

Lisovací nástroje RIDGID® RP 240 a RP 241 zahrnují bezdrátovou technologii Bluetooth®, která umožňuje bezdrátový přenos dat do příslušně vybavených chytrých telefonů nebo tabletů („zařízení“), které běží na operačním systému iOS nebo Android.

1. Stáhněte si příslušnou aplikaci RIDGID® do vašeho zařízení na webu RIDGID.com/apps nebo přes službu Google Play Store nebo Apple App Store.
2. Když je nástroj ZAPNUTÝ, zařízení vybavené bezdrátovou technologií Bluetooth může vyhledat a spárovat si lisovací nástroj.
3. V nastavení Bluetooth ve vašem zařízení zvolte požadovaný nástroj RIDGID. Viz návod k vašemu zařízení ohledně specifických informací, jak se připojit pomocí bezdrátové technologie Bluetooth. Jakmile se připojíte, bude plně svítit modrá stavová kontrolka nástroje.

Po prvotním spárování se většina zařízení automaticky spojí s nástroji, pokud je bezdrátová technologie Bluetooth aktivní a v dosahu. Lisovací nástroje by se měly nacházet ve vzdálenosti do 33 ft. (10 m) od zařízení, aby byly rozpoznány. Jakékoliv překážky mezi nástrojem a zařízením mohou snížit provozní dosah.

4. Pro správné použití se řiďte pokyny dané aplikací. Aplikace mimo jiné umožňuje monitorování provozních cyklů nástroje.
5. Bezdrátový přenos dat se VYPNE, když VYPNETE lisovací nástroj. VYPNUTÍM Bluetooth bezdrátového zařízení snížíte zatížení baterie zařízení.

Slovní spojení a logo Bluetooth® představují registrované obchodní značky vlastněné společností Bluetooth SIG, Inc., a jakékoliv užití těchto značek společností Emerson Electric Co. podléhá uděleným licenčním podmínkám. Ostatní obchodní značky a obchodní názvy jsou ve vlastnictví jejich příslušných vlastníků. iOS je registrovaná obchodní značka společnosti Apple Inc. Android a logo Android jsou obchodními značkami společnosti Google Inc.

Provoz v chladném počasí

Jak klesá teplota, hydraulická kapalina houstne a snižuje si výkon baterie. Aby se snížilo riziko nesprávného provozu, nástroje RP 240 a RP 241 nebudou fungovat mimo specifikovaný teplotní rozsah signalizovaný stavovými kontrolkami nástrojů (Obrázek 5).

Když jsou okolní podmínky mimo specifikovaný teplotní rozsah, uchovávejte nástroj a baterie v klimatizovaném prostoru, dokud nebudou připraveny k použití.

Uskladnění

Vydejte baterii z elektrického nástroje. Lisovací nástroj a baterii skladujte v pouzdře. Vyhněte se skladování v extrémním horku či chladu. Nástroj se NEZAPNE, pokud se teploty nachází mimo specifikovaný rozsah. To je značeno stavovými kontrolkami nástroje (viz Obrázek 5).

▲ VÝSTRAHA Lisovací nástroje skladujte na suchém, zabezpečeném a uzamčeném místě z dosahu dětí a lidí neseznámených s jejich účelem. Nástroj je v rukách neproškolených uživatelů nebezpečný.

Údržba

▲ VÝSTRAHA

Před údržbou nebo jakýmkoliv seřizováním nástroje se ujistěte, že jste vyndali baterii.

Čištění a mazání

1. Každý den dočista otřete nástroj čistým suchým hadrem.
2. Zkontrolujte upevňovací čep nástavce a v případě potřeby promažte čep silikonovým mazivem.
3. Při každém použití zkontrolujte vratné pružiny v nástavcích. Nástavce by se měly volně otevřít a zavřít pouhým středně silným dotekem prstu.

Vyžadovaná údržba nezávislým servisním střediskem společnosti RIDGID

Lisovací nástroje RP 240 a RP 241 je nutné dát v dané intervaly k servisu do nezávislého servisního střediska RIDGID, aby se zajistil jejich správný chod. To bude oznámeno stavovou kontrolkou nástroje (viz Obrázek 5).

Řešení problémů

PŘÍZNAKY	MOŽNÁ PŘÍČINA	ŘEŠENÍ
Nástroj se po stisknutí tlačítka ZAP/VYP nezapne.	Baterie je zcela vybitá nebo selhala. Baterie není správně vložená do držadla nástroje.	Vložte plně nabitou baterii nebo baterii dobijte. Zkontrolujte, zda je baterie plně zasunutá.
Nástavec vážne na armatuře.	Lisování nebylo úspěšně dokončeno.	Stiskněte tlačítko uvolnění tlaku, abyste odstranili čelisti z armatury. Zkontrolujte a proveďte znovu lisování.
Vytvořené lisované spoje jsou neúplné.	Byly použity nesprávné čelisti s ohledem na velikost trubky nebo materiál. Nástroj nebyl umístěn kolmo na trubku. Lisovací obrys nástavce nebyl vyrovnán s obrysem armatury. Nástroj je zapotřebí opravit.	Namontujte správný nástavec. Zopakujte lisování spoje s novou armaturou a novou trubkou. Ujistěte se, že je nástroj kolmo k trubce. Zopakujte lisování spoje s novou armaturou a novou trubkou. Ujistěte se, že je lisovací obrys nástavce vyrovnán s obrysem armatury. Pro nejbližší nezávislé servisní středisko RIDGID viz Kontaktní údaje.
Z nástroje uniká olej.	Problém s těsněním nebo mechanismem.	Pro nejbližší nezávislé servisní středisko RIDGID viz Kontaktní údaje.
Motor pracuje, ale nástroj nedokončí cyklus.	Nízká hladina oleje.	
Nástroj se během chodu zastaví.	Nízká hladina oleje.	

Viz Obrázek 5 ohledně stavových kontrol nástroje.

Servis a opravy

▲ VÝSTRAHA

Po nevhodném servisním zásahu nebo opravě může být nástroj při práci nebezpečný.

Servis a oprava lisovacích nástrojů RP 240 a RP 241 musí být prováděna nezávislým servisním střediskem společnosti RIDGID pro lisovací nástroje.

Pro informace o vašem nejbližším nezávislém servisním středisku společnosti RIDGID nebo máte-li jakékoliv otázky týkající se servisu či oprav viz část Kontaktní údaje v tomto návodu.

Volitelné vybavení

▲ VÝSTRAHA

Abyste snížili nebezpečí vážného úrazu, používejte pouze příslušenství speciálně určené a doporučené pro použití s lisovacími nástroji RP 240 a RP 241 RIDGID, které je uvedeno níže.

RP 240 Lisovací nástroj

Katalogové č.	Popis
57418	RP 240 Bateriový lisovací nástroj, pouze nástroj
57423	Přepravní pouzdro, RP 240

RP 241 Lisovací nástroj

Katalogové č.	Popis
57288	RP 241 Bateriový lisovací nástroj, pouze nástroj
57393	Přepravní pouzdro, RP 241

Bateriové moduly

Katalogové č.	Model	Rozměr
55183	RB-1225	12 V 2,5 Ah Li-Ion

Baterii lze použít s libovolným katalogovým číslem nabíječky baterií RBC-121.

RBC-121 Nabíječky a kabely

Katalogové č.		Oblast	Typ zástrčky
55193	Nabíječka	USA, Kanada a Mexiko	A
55198	Nabíječka	Evropa	C
55203	Nabíječka	Čína	A
55208	Nabíječka	Austrálie a Jižní Amerika	I
55213	Nabíječka	Japonsko	A
55218	Nabíječka	Velká Británie	G
44798	Kabel nabíječky	Severní Amerika	A
44808	Kabel nabíječky	Evropa	C
44803	Kabel nabíječky	Čína	A
44813	Kabel nabíječky	Austrálie a Latinská Amerika	I
44818	Kabel nabíječky	Japonsko	A
44828	Kabel nabíječky	Velká Británie	G

Společnost Ridge Tool Company nabízí lisovací nástavce kompaktní řady navržené specificky k použití spolu s kompaktními lisovacími nástroji RIDGID. Používejte pouze nástavce, které jsou specificky navrženy k lisování systémové armatury, kterou instalujete. Úplný seznam vybavení RIDGID pro tento nástroj naleznete v online katalogu společnosti Ridge Tool na RIDGID.com nebo přejděte na část *Kontaktní údaje*.

Likvidace

Některé části těchto nástrojů obsahují cenné materiály, které lze recyklovat. Existují místní společnosti, které se na recyklování specializují, a které lze najít ve vaší oblasti. Likvidujte komponenty v souladu se všemi použitelnými předpisy. Pro získání dalších informací se spojte s místním úřadem pro nakládání s odpady.



Pro země EU: Elektrická zařízení nelikvidujte spolu s domácím odpadem!

Podle evropské směrnice 2012/19/EU o odpadech elektrických a elektronických zařízeních a její implementace do národní legislativy, musí být elektrická zařízení, které je již nepoužitelné, sbíráno zvlášť a likvidováno pro životní prostředí vhodným způsobem.

Elektromagnetická kompatibilita (EMC)

Termín elektromagnetická kompatibilita je použit k vyjádření schopnosti výrobku dobře fungovat v prostředí, kde se nacházejí elektromagnetická zařízení a elektrostatické výboje, aniž způsobí elektromagnetické rušení jiných zařízení.

POZNÁMKA Tyto nástroje vyhovují všem použitelným standardům elektromagnetické kompatibility. Nelze však vyloučit možnost vzájemného působení na jiné přístroje. Veškeré standardy elektromagnetické kompatibility, které byly testovány, jsou uvedeny v technické dokumentaci nástroje.

Prohlášení úřadu FCC/ISED

Toto zařízení vyhovuje podmínkám uvedeným v Části 15 Pravidel FCC. Provoz zařízení je možný za následujících dvou podmínek:

1. Zařízení nesmí vyvolávat škodlivé rušení.
2. Zařízení musí vydržet přijímané rušení včetně rušení, které může vyvolávat nežádoucí provoz.

Úpravy, které nebyly výslovně schváleny touto společností, mohou zneplatnit uživatelskou oprávnění provozovat toto vybavení.

Toto zařízení bylo testováno a vyhovuje omezením pro digitální zařízení třídy A podle části 15 Pravidel FCC. Tato omezení jsou stanovena tak, aby zajišťovala dostatečnou ochranu proti škodlivému rušení v obytných prostorách.

Zařízení generuje, používá a může vyzařovat energii o rádiové frekvenci a pokud není instalováno a používáno podle návodu, může rušit rádiovou komunikaci.

Nicméně neexistuje záruka, že v konkrétní instalaci k takovému rušení nedojde. Pokud zařízení skutečně způsobí rušení příjmu rozhlasového nebo televizního signálu, což lze ověřit vypnutím a zapnutím zařízení, uživatel se může pokusit rušení odstranit jedním nebo několika z následujících způsobů:

- Změnit orientaci nebo přemístit anténu přijímače (radiopřijímače, televizního přijímače).
- Zvětšit vzdálenost mezi zařízením a přijímačem.
- Požádat o pomoc prodejce nebo zkušeného opraváře rozhlasových přijímačů nebo televizorů.

Toto zařízení vyhovuje podmínkám uvedeným ve specifikacích třídy A kanadské normy ICES-003.

Viz štítek s prohlášením na nástroji.

RP 240/RP 241

Lisovačky RP 240/RP 241



⚠ VÝSTRAHA!

Pred použitím tohto náradia si dôkladne prečítajte tento návod na používanie. Neporozumenie a nedodržanie obsahu tohto návodu môže viesť k zasiahnutiu elektrickým prúdom, vzniku požiaru a/alebo vážnemu zraneniu osôb.

Lisovačky RP 240/RP 241

Do vyznačeného priestoru nižšie uveďte výrobné číslo a uchovajte výrobné číslo produktu uvedené na typovom štítku.

Výrobné
č.

Obsah

Bezpečnostné symboly	203
Všeobecné bezpečnostné pokyny	203
Bezpečnosť na pracovisku	203
Elektrická bezpečnosť	203
Bezpečnosť osôb	204
Používanie a starostlivosť o elektrické náradie	204
Používanie akumulátorového náradia a starostlivosť oň	205
Servis	205
Špecifické bezpečnostné informácie	205
Bezpečnosť lisovačky	205
Kontaktné informácie spoločnosti RIDGID	206
Popis	206
Technické údaje	208
Standardné vybavenie	209
Kontrola pred činnosťou	209
Pokyny na nastavenie a používanie	209
Odstránenie/inštalácia nadstavca	210
Príprava spojenia	210
Stlačenie tvarovky pomocou typických nožnicových čelustí	210
Stlačenie tvarovky pomocou typického akčného člena a súpravy lisovacieho krúžka	211
Kontrola lisovaného spoja	212
Funkcie Bluetooth (bezdrôtový prenos dát)	212
Používanie v studenom počasí	212
Skladovanie	213
Údržba	213
Čistenie a mazanie	213
Riešenie problémov	213
Požadovaná údržba v nezávislom servisnom stredisku RIDGID	214
Servis a opravy	214
Voliteľné vybavenie	214
Likvidácia	214
Elektromagnetická kompatibilita (EMC)	215
Vyhlasenie FCC/ISED	215
E5 Prehlásenie o zhode	Na vnútornej strane zadnej obálky

*Preklad pôvodného návodu na použitie

Bezpečnostné symboly

V tomto návode na používanie a na výrobku sú použité bezpečnostné symboly a signálne slová na oznamovanie dôležitých bezpečnostných informácií. Táto časť slúži na lepšie pochopenie týchto signálnych slov a symbolov.



Toto je bezpečnostný výstražný symbol. Používa sa na upozornenie na potenciálne riziko zranenia osôb. Dodržiavajte všetky bezpečnostné informácie, ktoré nasledujú za týmto symbolom, aby nedošlo k možnému zraneniu alebo smrteniu.

▲ NEBEZPEČENSTVO

NEBEZPEČENSTVO označuje nebezpečnú situáciu, ktorá bude mať za následok vážne alebo smrteľné poranenie, ak jej nepredídete.

▲ VÝSTRAHA

VÝSTRAHA označuje nebezpečnú situáciu, ktorá môže mať za následok vážne alebo smrteľné poranenie, ak jej nepredídete.

▲ UPOZORNENIE

UPOZORNENIE označuje nebezpečnú situáciu, ktorá môže mať za následok ľahké alebo stredne vážne poranenie, ak jej nepredídete.

POZNÁMKA

POZNÁMKA označuje informácie, ktoré sa vzťahujú na ochranu majetku.



Tento symbol znamená, že pred použitím zariadenie je potrebné si dôkladne prečítať návod na používanie. Návod na používanie obsahuje dôležité informácie o bezpečnom a správnom používaní zariadenia.



Tento symbol znamená, že používateľ musí počas manipulácie s týmto zariadením alebo počas jeho používania vždy používať okuliare s bočnými krytmi alebo bezpečnostné okuliare, aby tak znížil riziko poranenia očí.



Tento symbol označuje riziko pomliaždenia rúk, prstov alebo iných častí tela.



Tento symbol označuje riziko zásahu elektrickým prúdom.

Všeobecné bezpečnostné pokyny*

▲ VÝSTRAHA

Prečítajte si všetky bezpečnostné výstrahy a pokyny. Nedodržanie týchto výstrah a pokynov môže viesť k zasiahnutiu elektrickým prúdom, vzniku požiaru a/alebo vážnemu zraneniu.

USCHOVAJTE VŠETKY VÝSTRAHY A POKYNY PRE PRÍPADNÉ POUŽITIE V BUDÚCNOSTI!

Bezpečnosť na pracovisku

- Pracovisko udržiavajte čisté a dobre osvetlené. Preplnené a tmavé priestory môžu viesť k nehodám.
- Nepracujte s elektrickým náradím vo výbušnom prostredí, ako je prostredie s horľavými tekutinami, plynmi alebo prachom. Elektrické náradie vytvára iskry, ktoré môžu vznietiť prach alebo výpary.
- Deti a okolostojace osoby sa pri práci s elektrickým náradím musia nachádzať v dostatočnej vzdialenosti. V prípade odpútania pozornosti by ste mohli stratiť kontrolu nad náradím.

Elektrická bezpečnosť

- Zástrčka elektrického náradia musí zodpovedať elektrickej zásuvke. Nikdy žiadnym spôsobom neupravujte elektrický zástrčku. Nepoužívajte žiadne adaptérové zástrčky s uzemneným (ukostreným) elektrickým náradím. Neupravené elektrické zástrčky a zodpovedajúce elektrické zásuvky zamedzujú riziko zasiahnutia elektrickým prúdom.
- Zabráňte telesnému kontaktu s uzemnenými povrchmi, ako sú napríklad potrubia, radiátory, sporáky a chladničky. Ak je vaše telo uzemnené, hrozí zvýšené riziko zasiahnutia elektrickým prúdom.
- Elektrické náradie nevystavujte dažďu ani vlhku. Voda, ktorá vnikne do elektrického náradia, zvyšuje riziko zasiahnutia elektrickým prúdom.
- S napájacím káblom zaobchádzajte šetrne. Nikdy ho nepoužívajte na prenášanie, ťahanie ani odpájanie elektrického náradia z elektrickej zásuvky. S napájacím káblom sa nepribližujte k teplu, oleju, ostrým hranám ani pohyblivým častiam. Poškodené alebo zauzlené napájacie káble zvyšujú riziko zasiahnutia elektrickým prúdom.

* Text použitý v časti Všeobecné bezpečnostné pokyny tohto návodu je doslovný, čo to vyžaduje platná norma UL/CSA 62841-1. Táto časť obsahuje všeobecné bezpečnostné postupy pre mnohé rôzne typy elektrického náradia. Nie každé bezpečnostné opatrenie platí pre každé náradie a niektoré pre toto náradie neplatia.

- Keď pracujete s elektrickým náradím vonku, používajte len predĺžovací kábel, ktorý je vhodný na používanie vo vonkajšom prostredí. Používanie predĺžovacieho kábla určeného do vonkajšieho prostredia znižuje riziko zasiahnutia elektrickým prúdom.
- Ak je použitie elektrického náradia vo vlhkom prostredí nevyhnutné, použite napájanie vybavené prúdovým chráničom (GFCI). Použitie GFCI znižuje riziko zasiahnutia elektrickým prúdom.

Bezpečnosť osôb

- Pri používaní elektrického náradia buďte neustále ostražití, sledujte čo robíte a používajte zdravý rozum. Nepoužívajte elektrické náradie, pokiaľ ste unavení alebo pod vplyvom drog, alkoholu alebo liekov. Chvíľa nepozornosti počas obsluhy elektrického náradia môže viesť k vážnemu zraneniu osôb.
- Používajte osobné ochranné prostriedky. Vždy používajte ochranu zraku. Ochranné prostriedky, ako sú protiprachová maska, protišmyková obuv, ochranná prilba alebo ochrana sluchu použité za príslušných podmienok znižujú riziko zranenia osôb.
- Zabráňte neúmyselnému spusteniu. Pred pripojením náradia k zdroju napájania a/alebo akumulátoru, zdvihnutím alebo prenášaním náradia sa uistite, že je spínač v polohe vypnutia. Prenášanie elektrického náradia s prstom položeným na spínači alebo s vypínačom v polohe zapnutia môže mať za následok nehody.
- Skôr ako elektrické náradie zapnete, odstráňte nastavovacie a montážne nástroje. Ponechanie týchto nástrojov na rotujúcej časti elektrického náradia môže viesť k zraneniu osôb.
- Nesiahajte na príliš vzdialené predmety ponad náradie. Neustále udržiavajte pevný postoj a rovnováhu. Takto budete mať lepšiu kontrolu nad elektrickým náradím v neočakávaných situáciách.
- Používajte vhodný odev. Nepoužívajte voľný odev ani šperky. Nepribližujte sa vlasmi, odevom a rukavicami k pohyblivým častiam. Voľný odev, šperky alebo dlhé vlasy sa môžu zachytiť do pohyblivých častí.
- Ak sa používajú zariadenia vybavené na pripojenie k systému odsávania a zhromažďovania prachu, zabezpečte, aby boli pripojené a správne sa používali. Použitie systému na zhromažďovanie prachu môže zamedziť rizikám spojeným s prašnosťou.

- Nedovoľte, aby vás dobrá znalosť získaná častým používaním náradia viedla k ľahkovážnosti a ignorovaniu bezpečnostných princípov týkajúcich sa náradia. Nedbanlivý úkon môže spôsobiť vážne zranenie v zlomku sekundy.

Používanie a starostlivosť o elektrické náradie

- Elektrické náradie nepoužívajte násilím. Použite správne elektrické náradie určené na danú aplikáciu. Pomocou vhodného elektrického náradia budete môcť v jeho určenom rozsahu výkonu pracovať lepšie a bezpečnejšie.
- Nepoužívajte elektrické náradie, ktoré nie je možné zapnúť a vypnúť hlavným vypínačom. Akékoľvek elektrické náradie, ktoré sa nedá ovládať hlavným vypínačom, je nebezpečné a musí sa opraviť.
- Pred nastavovaním elektrického náradia, výmenou príslušenstva alebo pred uskladnením elektrického náradia odpojte zástrčku od zdroja napájania a/alebo odstráňte akumulátor, ak je odpojiteľný. Takéto preventívne bezpečnostné opatrenia znižujú riziko náhodného spustenia elektrického náradia.
- Nepoužívané elektrické náradie skladujte mimo dosahu detí a osôb, ktoré nie sú dostatočne oboznámené s týmto náradím či týmto návodom na používanie elektrického náradia. Používanie elektrického náradia nevyškolenými osobami je nebezpečné.
- Dbajte na údržbu elektrického náradia a príslušenstva. Skontrolujte výskyt nesprávneho nastavenia či zasekávania pohyblivých častí a akékoľvek iného stavu, ktorý by mohol ovplyvniť činnosť elektrického náradia. V prípade poškodenia sa musí elektrické náradie pred použitím opraviť. Mnoho nehôd býva spôsobených nedostatočnou údržbou elektrického náradia.
- Rezné nástroje udržiavajte ostré a čisté. Starostlivo ošetrované rezné nástroje s ostrými hranami sa s menšou pravdepodobnosťou zaseknú a ľahšie sa ovládajú.
- Elektrické náradie, príslušenstvo a nastavce náradia atď. používajte podľa tohto návodu na použitie, pričom zohľadnite konkrétne pracovné podmienky a prácu, ktorá sa má vykonať. Používanie elektrického náradia na iné ako určené účely by mohlo viesť k nebezpečnej situácii.

- **Rukoväte a uchopovacie povrchy udržiavajte suché, čisté a bez oleja a mazív.** Kľzké rukoväte a uchopovacie povrchy neumožňujú bezpečnú manipuláciu a ovládanie náradia v neočakávaných situáciách.

Používanie akumulátorového náradia a starostlivosť oň

- **Nabíjanie vykonávajte len pomocou nabíjačky určenej výrobcom.** Nabíjačka, ktorá je vhodná pre jeden typ akumulátora, môže vytvoriť riziko vzniku požiaru, keď sa použije s iným typom akumulátora.
- **Elektrické náradie používajte len s výslovnými určenými akumulátormi.** Použitie akýchkoľvek iných akumulátorov môže vytvoriť riziko zranenia alebo vzniku požiaru.
- **Keď sa akumulátor nepoužíva, uchovávajte ho mimo iných kovových predmetov, ako sú kancelárske sponky, mince, kľúče, kľince, skrutky alebo iné drobné kovové predmety, ktoré by mohli vytvoriť spojenie medzi svorkami akumulátora.** Vzájomné skratovanie svoriek akumulátora môže spôsobiť popálenie alebo vznik požiaru.
- **Pri nešetrnom zaobchádzaní môže dôjsť k vystreknutiu elektrolytu z akumulátora; vyhýbajte sa kontaktu.** Ak dôjde k náhodnému kontaktu, zasiahnuté miesto opláchnite vodou. Ak dôjde ku kontaktu elektrolytu s očami, navyše vyhľadajte lekársku pomoc. Elektrolyt vystreknutý z akumulátora môže spôsobiť podráždenie alebo poleptanie.
- **Nepoužívajte poškodené alebo upravené batérie.** Poškodené alebo upravené batérie môžu vykazovať nepredvídateľné správanie, čo by mohlo viesť k vzniku požiaru, výbuchu alebo nebezpečenstvu poranenia.
- **Nevystavujte akumulátor ani náradie pôsobeniu ohňa či nadmernej teploty.** Pôsobenie ohňa alebo teploty nad 130 °C (265 °F) môže spôsobiť výbuch.
- **Dodržiavajte všetky pokyny týkajúce sa nabíjania a nenabíjajte akumulátor ani náradie mimo rozsahu teploty určeného v pokynoch.** Nabíjanie nesprávnym spôsobom alebo pri teplote mimo určeného rozsahu môže poškodiť akumulátor a zvýšiť riziko vzniku požiaru.

Servis

- **Servis elektrického náradia nechajte vykonať kvalifikovanému opravárovi s použitím len identických náhradných dielov.** Týmto sa zaistí zachovanie bezpečnosti elektrického náradia.

- **Nikdy nevykonávajte servis poškodených batérií.** Servis poškodených batérií smie vykonávať len výrobca alebo autorizovaný poskytovateľ servisných služieb.

Špecifické bezpečnostné informácie

⚠ VÝSTRAHA

Táto časť obsahuje dôležité bezpečnostné informácie, ktoré sú špecifické pre tieto náradia.

Pred použitím týchto lisovačiek si dôkladne prečítajte tieto bezpečnostné pokyny, aby sa znížilo riziko zasiahnutia elektrickým prúdom alebo iného vážneho zranenia osôb.

USCHOVAJTE VŠETKY VÝSTRAHY A POKYNY PRE PRÍPADNÉ POUŽITIE V BUDÚCNOSTI!

V puzdre na prenášanie náradia je priehradka určená na uchovávanie tohto návodu pri narádii pre potreby operátora.

Bezpečnosť lisovačky

- **Počas lisovacieho cyklu sa nepribližujte prstami a rukami k lisovacím nastavcom.** Mohlo by dôjsť k pomliaždeniu, zlomeniu alebo amputácii prstov alebo rúk, ak by sa zachytili do nastavca alebo medzi tieto komponenty a iný predmet.
- **Nikdy sa nepokúšajte opravovať poškodené lisovacie nastavce (čeluste, lisovací krúžok, akčný člen atď.). Vyhodte celý poškodený nastavec.** Nastavec, ktorý sa zvrátil, brúsil, vítal alebo akýmkoľvek spôsobom upravoval, sa môže počas lisovania rozpadnúť a spôsobiť vážne zranenie. Pokiaľ sa nevymení celý lisovací nastavec, môže dôjsť k zlyhaniu komponentov a vážnemu zraneniu.
- **Počas používania výrobku vznikajú veľké sily, v dôsledku ktorých môže dôjsť k zlomeniu alebo vymršteniu novej časti a k následnému zraneniu.** Počas používania nástroja dodržiavajte od neho dostatočnú vzdialenosť a používajte vhodné ochranné prostriedky vrátane ochrany zraku.
- **Používajte len lisovačky RIDGID s vhodnými lisovacími nastavcami RIDGID (čeluste, lisovací krúžok, akčný člen atď.).** Pri iných použitíach alebo po úprave lisovačiek na iné aplikácie môže dôjsť k poškodeniu lisovačky, nastavcov a/alebo zraneniu osôb.

- **Použite správne kombinácie náradia, nadstavca a tvarovky.** Nesprávne kombinácie môžu viesť k neúplnému spoju, ktorý zvyšuje riziko únikov, poškodenia zariadenia a zranenia.
 - **Pred použitím lisovačky RIDGID® si prečítajte s porozumením nasledovné:**
 - tento návod na použitie,
 - pokyny týkajúce sa nadstavca,
 - príručka pre batérie/nabíjačku,
 - návod výrobcu na inštaláciu tvarovky,
 - pokyny pre akékoľvek iné vybavenie používané s týmto náradím,
- Nedodržanie všetkých pokynov a výstrah môže mať za následok poškodenie majetku a/alebo vážne zranenia.

Kontaktné informácie spoločnosti RIDGID

Ak máte akékoľvek otázky týkajúce sa tohto výrobku značky RIDGID®:

- Kontaktujte svojho miestneho distribútora RIDGID.
- Navštívte webovú stránku RIDGID.com, kde nájdete miestny kontaktný bod pre výrobky značky RIDGID
- Kontaktujte oddelenie technických služieb spoločnosti Ridge Tool na e-mailovej adrese rttechservices@emerson.com alebo (v USA a Kanade) volajte na číslo (800) 519-3456.

Popis

Lisovačky RIDGID® RP 240 a RP 241 sú spolu s príslušnými nadstavcami určené na mechanické zalisovanie fittingov na rúry s cieľom vytvorenia vodotesného a permanentného spoja, napr. pri inštalatérskych a kúrenárskych prácach. V ponuke sú nadstavce aj pre iné použitia.

Keď sa stlačí spínač spustenia na lisovačke, vnútorný elektrický motor uvedie do činnosti hydraulické čerpadlo, ktoré vyšle kvapalinu do valca náradia, čo spôsobí pohyb piesta dopredu a pôsobenie sily na nadstavec stlačujúci tvarovku. Tento lisovací cyklus trvá približne 5 sekúnd. Akonáhle cyklus začne deformovať tvarovku, automaticky bude pokračovať až do dokončenia, a to aj po uvoľnení spínača spustenia.

Indikátory stavu náradia uvádzajú také informácie, ako sú nesprávna teplota, takmer vybitý akumulátor či nutnosť údržby. Pracovné svetlo sa zapne po stlačení spínača spustenia s cieľom osvetliť pracovnú oblasť. Hlavu je možné otočiť na dosiahnutie lepšieho prístupu v stiesnených priestoroch.

Tieto nástroje sa dodávajú s textilným uškom, ktoré sa dá použiť na vhodné upevnenie napríklad remeňa na rameno alebo na upínacie popruhy.

Tieto lisovacie nástroje obsahujú bezdrôtovú technológiu Bluetooth®, vďaka ktorej sa môžu pripojiť k smartfónom a tabletom. *Podrobnosti nájdete v časti „Funkcie Bluetooth (bezdrôtový prenos dát)”.*



Obrázok 1 – Lisovačka RIDGID RP 240 a čeľusť kompaktnej série

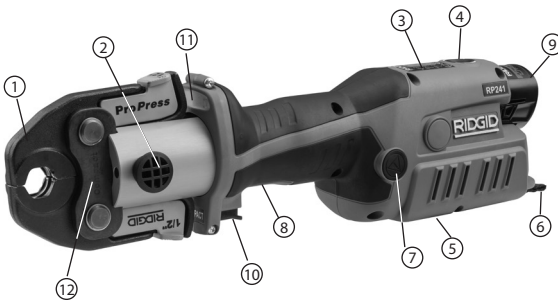

#	Popis
1	Nožnicová zostava čeľustí
2	Montážny kolík nadstavca
3	Stavové indikátory náradia
4	Hlavný vypínač
5	Výstražný štítok (RP 241 zosposu)
6	Textilné uško
7	Tlačidlo uvoľnenia tlaku (zadná strana RP 240)
8	Rukoväť
9	Batéria
10	Spúšťací spínač
11	Pracovné svetlo LED
12	Bočná doštička čeľustí



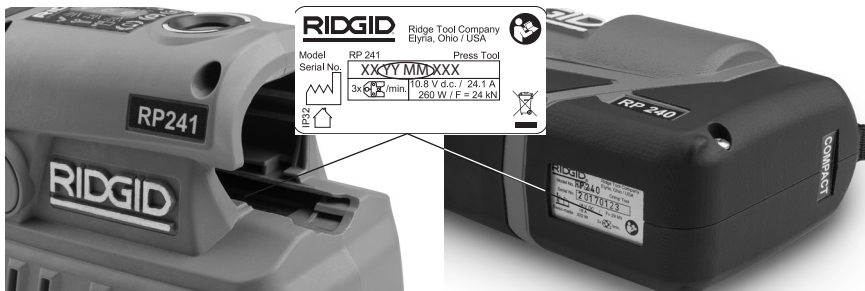







Obrázok 2 – Lisovačka RIDGID RP 241 a čeľusť kompaktnej série



Obrázok 3 – Výrobné číslo zariadenia - Zakrúžkované číslice znamenajú rok a mesiac výroby. (RR = rok, MM = mesiac).

Ovládací prvok	Označenie	Popis
Hlavný vypínač		Hlavný vypínač náradia (1 = zapnutie, 0 = vypnutie). Zapnutie: Podržte stlačené tlačidlo dovtedy, kým sa nerozsvieti indikátor. <i>Pozri Obrázok 5 – Stavové indikátory náradia</i> Vypnutie: Podržte stlačené tlačidlo dovtedy, kým nezhasne indikátor Náradie sa automaticky vypne, ak sa ponechá nečinné na desať (10) minút.
Spúšťači spínač	—	Stlačte spínač spustenia cyklu, uvoľnite ho, keď sa náradie uzamkne. Uvoľnenie spínača nezastaví náradie, akonáhle sa uzamklo. Týmto sa zaistí konzistentná, opakovateľná celistvosť lisovaného spoja.
Tlačidlo uvoľnenia tlaku		Umožňuje uvoľnenie náradia bez dokončenia stlačenia. Ak sa použije lisovaný spoj nebude dokončený a postup sa musí zopakovať
Montážny kolík nadstavca	—	Pridržiava nadstavec na náradí. Musí sa úplne vložiť, aby mohlo náradie fungovať.

Obrázok 4 – Tabuľka ovládacích prvkov

Ikona	Svietiaca kontrolka	Blikajúci indikátor	Popis
	Zelená		Lisovanie je dokončené. Indikátor sa rozsvieti na 10 s alebo v prípade, že sa znova stlačí spínač spustenia.
	Modrý		Zriadiť sa bezdrôtové pripojenie prostredníctvom Bluetooth. <i>Pozri časť Funkcie Bluetooth.</i>
		Žltá	Znamená, že sa blíži servisný interval. Spustí sa 2 000 cyklov pred servisným intervalom (30 000 cyklov). Náradie môžete naďalej používať, avšak po uplynutí servisného intervalu sa náradie zablokuje (32,000).
	Žltá		Náradie je uzamknuté. Náradie dokončilo servisný interval (32 000 cyklov) a vyžaduje údržbu. Došlo k poruche náradia. Vyberte a znova vložte akumulátor. Ak aj naďalej svieti, dajte náradie opraviť.
		Červená	Montážny kolík nadstavca nezapadol úplne.
	Červená		Náradie a/alebo akumulátor sa nachádzajú mimo určeného rozsahu teploty. Náradie a akumulátor uvedte do správneho rozsahu teploty.
	Zelená		Nástroj je zapnutý, pripravený na použitie.
		Červená	Akumulátor je takmer vybitý. Náradie nebude pracovať. Nabite akumulátor/vložte plne nabitý akumulátor

Obrázok 5 – Kontrolky stavu náradia

Technické údaje

Pištoľová lisovačka RP 240
Inline lisovačka RP 241

NadstavceRIDGID® Kompaktná séria

RIDGID® Kompaktná séria

Motor:

Napätie10,8 V jednosm.

Prúd24,1 A



Výkon260 W

Sila piesta5,400 lbs. (24 kN)

5,400 lb (24 kN)

Otáčanie hlavy180°

180°

Prevádzkový cyklus	3 stlačenia  /min.	3 stlačenia  /min
Akumulátor	12 V lítium-iónový nabíjateľný akumulátor (séria RIDGID RB-1200)	
Dosah Bluetooth.....	10 m (33 ft.)	
Ochrana proti vniknutiu.....	IP32	
Dovolená vlhkosť.....	80 % maximálne	
Prevádzková teplota	15 °F až 122 °F (10 °C až 50 °C)	
Hmotnosť.....	4.87 lbs. (2,21 kg)	4.72 lb (2,14 kg)
(Bez akumulátora/nadstavca)		
Rozmery.....	10,6" x 2,9" x 8,7"	13,4" x 3,4" x 4,4"
	270 mm x 74 mm x 221 mm	340 mm x 86 mm x 112 mm

Štandardné vybavenie

Podrobnosti o vybavení dodanom s nástrojmi s konkrétnymi katalogovými číslami sú uvedené v katalógu produktov značky RIDGID.

POZNÁMKA Voľba správnych materiálov a spôsobov spájania je na zodpovednosti projektanta a/alebo montéra systému. Pred akýmkoľvek pokusom o inštaláciu je potrebné vykonať dôkladné vyhodnotenie špecifického prevádzkového prostredia vrátane chemického prostredia a prevádzkovej teploty. Informácie o správnej voľbe získate od výrobcu systému lisovania tvaroviek.

- Plynulý pohyb montážneho kolíka nadstavca medzi úplne otvorenou a úplne zatvorenou polohou. Kolík by sa mal v každej polohe uzamknúť. Overte, či sa spínač spustenia pohybuje voľne a nezasekáva sa.

- Prítomnosť a čitateľnosť výstražných štítkov. *pozri Obrázok 6.*

- Akékoľvek ďalšie okolnosti, ktoré by mohli brániť bezpečnej a normálnej činnosti.

Nepoužívajte lisovačku, pokiaľ sa nevyriešia všetky problémy.

4. Kontrolujte a vykonávajte údržbu nadstavcov podľa príslušných pokynov. Vyberte nadstavec z náradia. Overte, či sú nadstavce v dobrom stave a jasne označené na použitie.

5. Podľa príslušných pokynov vykonajte kontrolu a údržbu všetkých ostatných použitých zariadení, aby ste zaistili ich správnu funkčnosť.

Kontrola pred činnosťou

⚠ VÝSTRAHA



Každý deň pred použitím skontrolujte lisovačku a vyriešte akékoľvek problémy s cieľom znížiť riziko vážneho zranenia v dôsledku zasiahnutia elektrickým prúdom, pomliaždenia, zlyhania nadstavca a iných príčin, ako aj zabrániť poškodeniu náradia.

1. Odstráňte akumulátor z náradia.
2. Očistite náradie od oleja, maziva či nečistoty, hlavne rukoväť a ovládacie prvky. Uľahčí sa tým kontrola a pomôže to zabrániť vyšmyknutiu náradia alebo ovládacích prvkov z rúk.
3. Vykonajte nasledovnú kontrolu lisovačky:
 - Správnosť montáže, stav údržby a úplnosť.
 - Akékoľvek narušené, opotrebované, chýbajúce, nesprávne nastavené alebo zasekávajúce sa časti. Overte, či je textilné uško vo vyhovujúcom stave.

Pokyny na nastavenie a používanie

⚠ VÝSTRAHA



Počas lisovacieho cyklu sa nepribližujte prstami a rukami k nadstavcu náradia. Mohlo by dôjsť k pomliaždeniu, zlomeniu alebo amputácii prstov alebo rúk v nadstavci alebo náradí či medzi nadstavcom, obrobkom a inými predmetmi.

Počas používania výrobku vznikajú veľké sily, v dôsledku ktorých môže dôjsť k zlomeniu alebo vymršteniu nejakej časti a k následnému zraneniu. Počas používania

náradia dodržiavajte od neho dostatočnú vzdialenosť a používajte vhodné ochranné prostriedky vrátane ochrany zraku.

Použite správne kombinácie náradia, nadstavca a tvarovky. Nesprávne kombinácie môžu viesť k neúplnému spoju, ktorý zvyšuje riziko únikov, poškodenia zariadenia a zranenia.

Dodržiavajte pokyny na nastavenie a používanie, čím sa zníži riziko zranenia v dôsledku pomliaždenia a iných príčin, ako aj zabrání poškodeniu náradia.

1. Overté, či máte vhodný pracovný priestor (*pozri Všeobecné bezpečnostné predpisy*). Pracujte na voľnom, vodorovnom, stabilnom a suchom mieste. Nepoužívajte náradie, pokiaľ stojíte vo vode.
2. Skontrolujte prácu, ktorá sa má vykonať, a určite správne náradie a nadstavec RIDGID pre danú aplikáciu podľa príslušných technických údajov. Použitie nesprávneho zariadenia pre aplikáciu môže spôsobiť zranenie, poškodenie náradia a vytváranie neúplných spojov.
3. Overté, či bolo všetko zariadenie skontrolované a nastavené podľa pokynov v príslušných návodoch.

Odstránenie/inštalácia nadstavca

1. Odstráňte akumulátor z náradia.
2. Úplne otvorte montážny kolík nadstavca. Odstráňte/vložte vhodný nadstavec (*Obrázok 6*).
3. Úplne zatvorte montážny kolík nadstavca. Kolík musí byť úplne zatvorený, aby nedošlo k poškodeniu náradia počas používania.



Obrázok 6 – Montážny kolík nadstavca

Príprava spojenia

POZNÁMKA Tento návod je zovšeobecneným postupom pre niekoľko typov nadstavcov lisovačky. Vždy dodržiavajte konkrétny návod pre nadstavec lisovačky, ktorý sa používa a konkrétny návod na inštaláciu od výrobcu tvarovky, aby sa znížilo riziko nesprávnych lisovacích spojov a značného poškodenia majetku.

1. Pripravte spoj podľa pokynov výrobcu tvarovky.
2. Suchými rukami vložte úplne nabitý akumulátor do náradia. Jedným stlačením tlačidla zapnutia/vypnutia zapnete náradie. Mal by sa rozsvietiť zelený indikátor na tlačidle zapnutia/vypnutia, čo znamená, že náradie je pripravené na použitie. *pozri Obrázok 5 – Stavové indikátory náradia*, kde nájdete ostatné indikátory

POZNÁMKA: Náradie sa automaticky vypne, ak sa ponechá nečinné na desať (10) minút.

Stlačenie tvarovky pomocou typických nožnicových čelustí

1. Stlačením ramien čelustí otvorte čeluste.
2. Umiestnite otvorené čeluste okolo tvarovky (*Obrázok 7*). Správne zarovnajete lisovací profil čelustí s obrysom tvarovky tak, ako je to uvedené v návode na inštaláciu od výrobcu tvarovky. Uvoľnením ramien čelustí zatvorte čeluste okolo tvarovky. Nenechávajte visieť zostavu čelustí z tvarovky. Náradie by mohlo neočakávané spadnúť a spôsobiť vážne zranenie alebo usmrtenie.



Obrázok 7 – Umiestnenie nožnicových čelustí okolo tvarovky

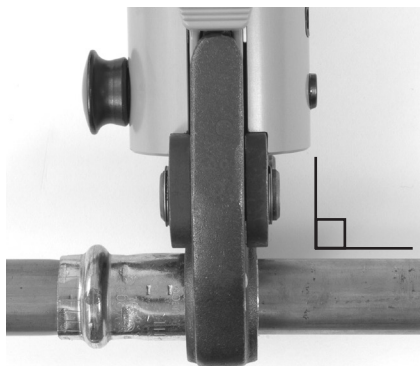

Obrázok 8 – Čeluste usporiadané kolmo na tvarovku

3. Overte, či sú čeluste správne umiestnené a kolmo voči tvarovke. Nepribližujte sa prstami a rukami k čelustiam, aby nedošlo k zraneniam v dôsledku rozmlaždenia v čelustiach alebo medzi čelustami a okolím.

Stlačte spínač spustenia (Obrázok 1/2). Akonáhle začne cyklus náradia a valčeky sa dotknú ramena čelustí, náradie sa uzamkne a automaticky dokončí cyklus. Uvoľnenie spínača nezastaví náradie, akonáhle sa uzamklo. Týmto sa zaistí konzistentná, opakovateľná celistvosť lisovaného spoja.

Ak sa náradie musí odstrániť pred dokončením spoja, stlačte tlačidlo uvoľnenia tlaku (Obrázok 1/2). Vždy, keď sa stlačí tlačidlo uvoľnenia, tlak NEBUDE úplný a daný spoj sa musí stlačiť znova, aby sa zaistilo dokončenie. Ak dôjde k poruche náradia počas činnosti, použite tento postup.

4. Uvoľnite spínač spustenia.
5. Stlačením ramien čelustí otvorte čeluste.
6. Odstráňte čeluste z tvarovky. Vyhýbajte sa ostrým hranám, ktoré sa mohli vytvoriť na tvarovke počas úkonu lisovania.
7. Keď je úkon dokončený, jedným stlačením tlačidla zapnutia/vypnutia vypnite náradie. Odstráňte akumulátor z náradia.

Stlačenie tvarovky pomocou typického akčného členu a súpravy lisovacieho krúžka

1. Otvorte krúžok a umiestnite ho okolo tvarovky. Správne zarovnajte lisovací profil krúžka s obrysom tvarovky tak, ako je to uvedené v návode na inštaláciu od výrobcu tvarovky. Uvoľnite krúžok, aby sa zatvoril okolo tvarovky.

2. Uistite sa, že v nástroji je nainštalovaný vhodný akčný člen. Stlačte ramená akčného členu na otvorenie jeho špičiek. Zarovnajte špičky akčného členu so zásuvkami krúžka. Uvoľnite ramená akčného členu a úplne zaistite špičky akčného členu do zásuviek krúžka. Nesprávne zarovnanie špičky akčného členu so zásuvkou krúžka môže pri lisovaní poškodiť krúžok alebo akčný člen. Nástroj ani akčný člen nevesajte za lisovací krúžok. Nástroj by mohol neočakávane spadnúť a spôsobiť vážne alebo smrteľné poranenie.

3. Uistite sa, že krúžok je správne umiestnený a je kolmo voči tvarovke. Nepribližujte sa prstami a rukami k akčnému členu a krúžku, aby nedošlo k zraneniam v dôsledku pomliaždenia nadstavcom alebo medzi nadstavcom a okolím.

Stlačte spínač spustenia. Hneď ako začne cyklus nástroja a valčeky sa dotknú ramien čelustí, nástroj sa uzamkne a automaticky dokončí cyklus. Uvoľnenie spínača nezastaví nástroj, keď sa raz uzamkol. Týmto sa zaistí konzistentná, opakovateľná celistvosť lisovaného spoja.

Ak sa nástroj musí odstrániť pred dokončením spoja, stlačte tlačidlo uvoľnenia tlaku (Obrázok 1/2). Vždy, keď sa stlačí tlačidlo uvoľnenia, lisovanie NEBUDE dokončené a daný spoj sa musí stlačiť znova, aby sa zaistilo dokončenie. Ak dôjde k poruche nástroja počas činnosti, použite tento postup.



Obrázok 9 – Inštalácia lisovacieho krúžka na tvarovku



Obrázok 10 – Pripojenie akčného člena k lisovaciemu krúžku

- Uvoľníte spínač spustenia.
- Stlačte ramená akčného člena na jeho otvorenie. Odoberte akčný člen z tvarovky.
- Odoberte krúžok z tvarovky. Vyhýbajte sa ostrým hranám, ktoré sa mohli vytvoriť na tvarovke počas úkonu lisovania.
- Keď je úkon dokončený, jedným stlačením tlačidla zapnutia/vypnutia vypnite náradie. Odstráňte akumulátor z náradia.

Kontrola lisovaného spoja

- Vykonajte nasledovnú kontrolu lisovaného spoja:
 - Úplné vloženie rúrky do tvarovky.
 - Nadmerná nevyrovnanosť rúrok. Nepatrná miera nevyrovnanosti v lisovanom spoji sa považuje za normálnu.
 - Nesprávne zarovnanie nastavca s obrysom tvarovky. Pokrivená alebo zdeformovaná tvarovka.
 - Akékoľvek iné problémy so zhotovením tvarovky. Do tohto by mohlo patriť odstránenie ovládacieho krúžku alebo emblému (používajú sa na indikáciu toho, že spoj ešte nebol stlačený).
- Ak sa zistia nejaké problémy, odstráňte tvarovku a nainštalujte nový spoj.
- Otestujte spoj podľa pokynov výrobcu konektora, osvedčenej praxe a platných zákonov.

Funkcie Bluetooth (bezdrôtový prenos dát)

Lisovačky RIDGID® RP 240 a RP 241 sú vybavené bezdrôtovou technológiou Bluetooth®, ktorá umožňuje bezdrôtový prenos dát do

vhodne vybavených smartfónov alebo tabletov („zariadení“), v ktorých sa používa operačný systém iOS alebo Android.

- Stiahnite si vhodnú aplikáciu RIDGID® do svojho zariadenia zo stránky RIDGID.com/apps alebo z Google Play Store či Apple App Store.
- Keď je náradie zapnuté, zariadenie vybavené bezdrôtovou technológiou Bluetooth dokáže nájsť a spárovať sa s touto lisovačkou.
- V nastaveniach Bluetooth vášho zariadenia zvolte požadované náradie RIDGID. Konkrétne informácie o spôsobe pripojenia prostredníctvom bezdrôtovej technológie Bluetooth nájdete v návode na používanie vášho zariadenia. Po pripojení bude nepretržite svietiť modrý stavový indikátor náradia.

Po počiatočnom spárovaní sa väčšina zariadení automaticky pripojí k náradiu, keď je bezdrôtová technológia Bluetooth aktívna a v dosahu. Lisovačky by sa mali nachádzať maximálne 10 m (33 ft.) od zariadenia, aby ho bolo možné rozpoznáť. Akékoľvek prekážka medzi náradím a zariadením môže skratiť prevádzkový dosah.

- Dodržiavajte pokyny týkajúce sa aplikácie na jej správne používanie. Táto aplikácia, okrem iného, umožňuje monitorovanie cyklov nástroja.
- Bezdrôtový prenos dát sa vypne, keď sa lisovačka vypne. Vypnite aj bezdrôtové zariadenie s funkciou Bluetooth, aby sa zamedzilo vybijaniu batérie.

Používanie v studenom počasí

Keď teplota klesne, hydraulická kvapalina zhustne a výkon akumulátora klesne. Na minimalizovanie rizika nesprávneho fungovania nebudú lisovačky RP 240 a RP 241 fungovať mimo špecifikovaného rozsahu teplôt, ktorý indikujú kontrolky stavu náradia (Obrázok 5).

Keď sú okolité podmienky mimo určeného rozsahu teploty, uchovávajte náradie a akumulátory vo vhodnom prostredí dovtedy, kým nebudú pripravené na použitie.

Slovná značka a logá Bluetooth® sú registrované ochranné známky vo vlastníctve spoločnosti Bluetooth SIG, Inc. a akékoľvek použitie takýchto značiek spoločnosťou Emerson Electric Co. je na základe udelenej licencie. Ostatné ochranné známky a obchodné značky patria ich príslušným vlastníkom.

iOS je registrovaná ochranná známka spoločnosti Apple Inc.

Android a logo Android sú registrované ochranné známky spoločnosti Google Inc.

Skladovanie

Odstráňte akumulátor z náradia. Lisovačku a akumulátor uchovávajte v puzdre. Neskladujte ich v mimoriadne horúcom ani studenom prostredí. Náradie sa nezapne, ak je mimo určeného rozsahu. Budú to uvádzať stavové indikátory náradia (pozri Obrázok 5).

▲ VÝSTRAHA Náradie skladujte na suchom, zabezpečenom, uzamknutom mieste, ktoré je mimo dosahu detí a osôb neoboznámeneých s lisovačkami. Toto náradie je nebezpečné v rukách nevyškolených používateľov.

Údržba

▲ VÝSTRAHA

Pred údržbou alebo akoukoľvek úpravou nezabudnite odstrániť akumulátor z náradia.

Čistenie a mazanie

1. Náradie poutierajte každý deň čistou, suchou handričkou.
2. Skontrolujte montážny kolík nastavca a podľa potreby ho namažte silikónovým mazivom.
3. Skontrolujte vratné pružiny v nastavcoch pri každom použití. Nastavce by sa mali voľne otvárať a zatvárať len s mierou vyžadovanou námahou prsta.

Riešenie problémov

PRÍZNAK	MOŽNÁ PRÍČINA	RIEŠENIE
Náradie sa pri stlačení hlavného vypínača nezapne.	Batéria je úplne vybitá alebo poškodená. Batéria nie je do rukoväte náradia správne vložená.	Vložte plne nabitú batériu/dobite batériu. Skontrolujte úplné zasunutie batérie.
Nadstavec je uzamknutý na tvarovke.	Stlačenie sa nedokončilo úspešne.	Stlačením tlačidla uvoľnenia tlaku vyberte čeluste z tvarovky. Skontrolujte a znova stlačte tvarovku.
Vytvorené lisované spoje nie sú úplné.	Použili sa nesprávne čeluste na veľkosť alebo materiál rúrky. Náradie nebolo umiestnené kolmo na rúrku. Obrys lisovacieho nastavca nebol zarovnaný s obrysom tvarovky. Náradie treba opraviť.	Nainštalujte správny nadstavec. Znova realizujte spoj s novou tvarovkou a novou rúrkou. Uistite sa, že je náradie umiestnené kolmo na rúrku. Znova realizujte spoj s novou rúrkou a novou tvarovkou. Uistite sa, že je obrys lisovacieho nastavca zarovnaný s obrysom tvarovky. <i>Pozri kontaktné informácie pre najbližšie nezávislé servisné stredisko RIDGID.</i>
Z náradia uniká olej.	Problémy tesnenia alebo mechanická porucha.	<i>Pozri kontaktné informácie pre najbližšie nezávislé servisné stredisko RIDGID.</i>
Motor beží, ale náradie nedokončuje cyklus.	Nízka hladina oleja.	
Náradie sa počas činnosti zastaví.	Nízka hladina oleja.	

Stavové indikátory náradia nájdete uvedené na Obrázku 5.

Požadovaná údržba v nezávislom servisnom stredisku RIDGID

Vzhľadom na správnu prevádzku musí servis lisovačiek RP 240 a RP 241 vykonávať v pravidelných intervaloch nezávislé servisné stredisko RIDGID. Taký stav bude signalizovať kontrolka stavu náradia (pozri Obrázok 5).

Servis a opravy

▲ VÝSTRAHA

Nesprávny servis alebo nesprávna oprava môžu spôsobiť, že používanie zariadenia bude nebezpečné.

Servis a opravy lisovačiek RP 240 a RP 241 musí vykonávať nezávislé servisné stredisko pre lisovačky RIDGID.

V prípade akýchkoľvek otázok ohľadom servisu alebo opráv si pozrite časť *Kontaktné informácie* v tomto návode, kde nájdete aj informácie o najbližšom nezávislom servisnom stredisku RIDGID.

Voliteľné vybavenie

▲ VÝSTRAHA

Aby sa zamedzilo riziku vážneho zranenia, používajte len vybavenie výslovne navrhnuté a odporúčané pre používanie s lisovačkami RIDGID RP 240 a RP 241 podľa nižšie uvedeného zoznamu.

Lisovačka RP 240

Katalógové č.	Popis
57418	Akumulátorová lisovačka RP 240, len lisovačka
57423	Prenosné puzdro, RP 240

Lisovačka RP 241

Katalógové č.	Popis
57288	Akumulátorová lisovačka RP 241, len lisovačka
57393	Prenosné puzdro, RP 241

Akumulátory

Katalógové č.	Model	Kapacita
55183	RB-1225	12 V 2,5 Ah lítium iónový

Akumulátor je kompatibilný s ktorýmkoľvek katalógovým číslom nabíjačky akumulátorov RBC-121.

Nabíjačka a káble RBC-121

Katalógové č.		Región	Typ konektora
55193	Nabíjačka	USA, Kanada a Mexiko	A
55198	Nabíjačka	Európa	C
55203	Nabíjačka	Čína	A
55208	Nabíjačka	Austrália a Latinská Amerika	I
55213	Nabíjačka	Japonsko	A
55218	Nabíjačka	Spojené kráľovstvo	G
44798	Kábel nabíjačky	Severná Amerika	A
44808	Kábel nabíjačky	Európa	C
44803	Kábel nabíjačky	Čína	A
44813	Kábel nabíjačky	Austrália a LA	I
44818	Kábel nabíjačky	Japonsko	A
44828	Kábel nabíjačky	Spojené kráľovstvo	G

Spoločnosť Ridge Tool Company poskytuje lisovacie nadstavce kompaktnej série určené výslovne na použitie s kompaktnými lisovačkami RIDGID. Používajte len nadstavce, ktoré sú výslovne určené na lisovanie systému tvaroviek, ktoré inštalujete. Kompletný zoznam výbavy značky RIDGID dostupnej pre toto náradie nájdete v online katalógu spoločnosti Ridge Tool na stránke RIDGID.com, alebo si pozrite *Kontaktné informácie*.

Likvidácia

Časti tohto náradia obsahujú cenné materiály, ktoré sa dajú recyklovať. Existujú spoločnosti, ktoré sa špecializujú na recykláciu a je možné ich nájsť lokálne. Príslušné komponenty likvidujte v súlade s platnými predpismi. Ďalšie informácie získate od svojho miestneho orgánu zodpovedného za manažment odpadu.



Pre krajiny ES: Elektrické zariadenia nevyhadzujte spolu s domovým odpadom!

V súlade s Európskou smernicou 2012/19/EÚ o zbere a recyklácii odpadu z elektrických a elektronických zariadení a jej implementáciou do štátnej legislatívy sa musia elektrické zariadenia, ktoré nie je možné ďalej používať, zbierať a likvidovať oddelene a spôsobom, ktorý neohrozuje životné prostredie.

Elektromagnetická kompatibilita (EMC)

Pojem elektromagnetická kompatibilita znamená schopnosť produktu pracovať bez problémov v prostredí s elektromagnetickým žiarením a elektrostatickými výbojmi a nespôsobovať elektromagnetickú interferenciu v iných zariadeniach.

POZNÁMKA Toto náradie vyhovuje všetkým platným normám pre elektromagnetickú kompatibilitu. Nemožno však predísť jeho možnému rušeniu iných zariadení. Všetky súvisiace normy ohľadom elektromagnetickej kompatibility, ktoré sa použili pri testovaní, sú uvedené v technickej dokumentácii tohto náradia.

Vyhlásenie FCC/ISED

Toto zariadenie vyhovuje časti 15 predpisov Federálneho výboru pre telekomunikácie FCC. Činnosť podlieha nasledujúcim dvom podmienkam:

1. Toto zariadenie nesmie spôsobovať škodlivé rušenie.
2. Toto zariadenie musí byť schopné prijať akékoľvek prijímané rušenie vrátane rušenia, ktoré môže spôsobovať nežiaducu činnosť.

Úpravy, ktoré výslovne neschválila táto spoločnosť, by mohli viesť k zrušeniu oprávnenia používateľa používať toto zariadenie.

Toto zariadenie sa skúšalo a zistilo sa, že vyhovuje limitom pre digitálne zariadenie triedy A podľa časti 15 predpisov Federálneho výboru pre telekomunikácie FCC. Tieto limity slúžia na to, aby zabezpečovali primeranú ochranu pred škodlivým rušením inštalovaných zostáv v obytných priestoroch.

Toto zariadenie vytvára, používa a môže vyžarovať vysokofrekvenčnú energiu a v prípade, že nie je nainštalované alebo sa nepoužíva v súlade s príslušnými pokynmi, môže spôsobovať škodlivé rušenie rádiových komunikačných zariadení.

Neexistuje však záruka, že sa rušenie nevykytne pri konkrétnej inštalácii. Ak skutočne toto zariadenie spôsobuje škodlivé rušenie príjmu rozhlasového alebo televízneho signálu, čo je možné určiť vypnutím a zapnutím tohto zariadenia, odporúčame používateľovi, aby sa pokúsil rušenie zamedziť niektorým z nasledujúcich opatrení:

- Zmeňte orientáciu alebo umiestnenie prijímajúcej antény (rozhlasového/televízneho zariadenia).
- Zväčšite vzdialenosť medzi zariadením a prijímačom.
- Požiadajte predajcu alebo skúseného rozhlasového/televízneho technika o pomoc.

Tento výrobok vyhovuje kanadským špecifikáciám ICES-003 triedy A.

Pozri štítok s vyhlásením na náradí.

RP 240/RP 241

Mașini-unelte de presare RP 240/RP 241



⚠️ AVERTIZARE!

Citiți cu atenție acest Manual al operatorului înainte de utilizarea mașinii-unelte. Neînțelegerea și nerespectarea conținutului acestui manual poate cauza electrocutare, incendiu și/sau vătămare gravă.

Mașini-unelte de presare RP 240/RP 241

Înregistrați numărul de serie de mai jos și rețineți numărul de serie al produsului care este localizat pe plăcuța de identificare.

Nr.
serie

Cuprins

Simboluri de siguranță	219
Reguli generale de siguranță	219
Siguranța în zona de lucru	219
Siguranța din punct de vedere electric	219
Siguranța individuală	220
Utilizarea și întreținerea mașinilor-unelte electrice	220
Utilizarea și întreținerea mașinilor-unelte electrice cu baterie	221
Service	221
Informații specifice privind siguranța	221
Siguranța mașinii-unelte de presare	222
Informații contact RIDGID	222
Descriere	222
Specificații	225
Echipament standard	225
Inspecția înainte de utilizare	225
Inițializare și instrucțiuni de operare	226
Demontarea/Montarea atașamentului	226
Pregătirea racordului	226
Presarea unui fitting cu fălci foarfece specifice	227
Presarea unui fitting cu actuatorul tipic și setul de inele de presare	228
Examinarea racordului presat	228
Funcții Bluetooth (Transfer de date fără fir)	229
Operarea pe vreme rece	229
Depozitare	229
Întreținere	229
Curățare și lubrifiere	229
Întreținerea necesară de către Centrul de service independent RIDGID	230
Depanare	230
Service și reparații	231
Echipamente opționale	231
Dezafectare	231
Compatibilitate electromagnetică (EMC)	232
Declarație FCC/ISED	232
Declarație de conformitate CE	Interiorul copertei spate

*Traducere a instrucțiunilor originale

Simboluri de siguranță

În acest Manual al operatorului și pe produs, simbolurile de siguranță și cuvintele-semnal sunt utilizate pentru comunicarea de informații importante privind siguranța. Această secțiune este prevăzută pentru a îmbunătăți înțelegerea acestor cuvinte-semnal și simboluri.



Acesta este simbolul de atenționare de siguranță. Este utilizat să vă atenționeze la pericolele potențiale de vătămare. Respectați toate mesajele de siguranță care urmează acest simbol pentru a evita posibila vătămare sau decesul.

▲ PERICOL

PERICOL indică o situație periculoasă care dacă nu este evitată, cauzează deces sau vătămări grave.

▲ AVERTIZARE

AVERTIZARE indică o situație periculoasă care dacă nu este evitată, poate cauza deces sau vătămări grave.

▲ PRECAUȚIE

PRECAUȚIE indică o situație periculoasă care, dacă nu este evitată, ar putea cauza accidentări minore sau moderate.

NOTĂ

NOTĂ indică informații referitoare la protejarea proprietății.



Acest simbol înseamnă să citiți cu atenție manualul operatorului înainte de utilizarea echipamentului. Manualul operatorului conține informații importante privind operarea corespunzătoare și în siguranță a echipamentului.



Acest simbol indică riscul de strivire pentru mâini, degete sau alte părți ale corpului.



Acest simbol înseamnă că trebuie să purtați întotdeauna ochelari de protecție cu apărători laterale sau ochelari-mască atunci când manevrați sau utilizați acest echipament pentru a reduce riscul vătămării ochilor.



Acest simbol indică riscul de electrocutare.

Reguli generale de siguranță*

▲ AVERTIZARE

Citiți toate avertizările și instrucțiunile privind siguranța. Nerespectarea avertizărilor și instrucțiunilor poate avea drept rezultat electrocutare, incendiu și/sau accidentări grave.

PĂSTRAȚI TOATE AVERTIZĂRILE ȘI INSTRUCȚIUNILE PENTRU CONSULTARE ULTERIOARĂ!

Siguranța în zona de lucru

- **Mențineți zona dumneavoastră de lucru curată și bine luminată.** Zonele de lucru înghesuite sau întunecoase favorizează accidentele.
- **Nu operați mașinile-unelte electrice în medii explozive, cum ar fi în prezența lichidelor, gazelor sau prafurilor inflamabile.** Mașinile-unelte electrice produc scântei care pot aprinde praful sau vaporii.

- **Țineți copiii și spectatorii la distanță în timpul operării unei mașini-unelte electrice.** Distragerea atenției poate cauza pierderea controlului.

Siguranța din punct de vedere electric

- **Ștecherile mașinilor unelte trebuie să corespundă cu prizele. Nu modificați în nici un fel ștecherile. Nu folosiți ștechere adaptoare la mașinile-unelte cu legătură de împământare.** Ștecherile fără modificări și prizele potrivite reduc riscul de electrocutare.
- **Evitați contactul corpului cu suprafețe legate la pământ sau instalația de împământare, cum sunt conductele, radiatoarele, aragazele sau frigidererele.** Există un risc sporit de electrocutare în cazul în care corpul dvs. vine în contact cu pământul sau cu instalația de împământare.
- **Nu expuneți mașinile-unelte electrice la ploaie sau la condiții de umezeală.** Pătrunderea apei într-un echipament electric va spori riscul de electrocutare.

* Textul utilizat în capitolul Reguli de siguranță generală al acestui manual este conform cerințelor, redarea cuvânt cu cuvânt a standardului aplicabil UL/CSA 62841-1. Acest capitol conține practici de siguranță generală pentru o multitudine de tipuri diferite de mașini-unelte electrice. Nu fiecare prevedere se aplică fiecărei mașini-unelte, iar unele nu se aplică acestor mașini-unelte.

- **Nu maltratați cablul de alimentare. Nu utilizați niciodată cablul pentru a transporta unealta sau pentru a trage ștecherul din priză. Feriți cablul de alimentare de căldură, ulei, muchii ascuțite sau piese în mișcare.** Cablurile de alimentare deteriorate sau încălcite sporesc riscul de electrocutare.
- **Când operați o mașină-unealtă electrică în exterior, folosiți un cablu prelungitor adecvat pentru utilizare în exterior.** Utilizarea unui cablu potrivit pentru utilizarea în exterior reduce pericolul de electrocutare.
- **Dacă utilizarea unei mașini-unelte electrice într-un loc umed nu poate fi evitată, utilizați o sursă de alimentare protejată printr-un întrerupător de siguranță sensibil la defect de împământare (GFCI).** Utilizarea unui GFCI reduce pericolul de electrocutare.
- **Nu vă dezechilibrați. Mențineți-vă permanent sprijinul adecvat pe sol și echilibrul.** Reazemul și echilibrul adecvat oferă un control mai bun al mașinii-unelte în situații neașteptate.
- **Nu vă dezechilibrați. Nu purtați haine largi sau bijuterii. Feriți-vă părul, îmbrăcămintea și mănușile de piesele în mișcare.** Hainele largi, bijuteriile sau părul lung pot fi prinse în piesele în mișcare.
- **Dacă aparatele sunt prevăzute cu racorduri pentru dispozitive de extragere și colectare a prafului, asigurați-vă că acestea sunt racordate și utilizate corespunzător.** Colectarea prafului poate reduce pericolele provocate de acesta.
- **Nu lăsați ca familiarizarea prin utilizarea frecventă a mașinilor-unelte să vă facă încrezător și să ignorați principiile de siguranță.** O acțiune neglijentă poate cauza vătămări grave într-o fracțiune de secundă.

Siguranța individuală

- **Fiiți atenți, concentrați-vă la ceea ce faceți și folosiți bunul simț când operați o mașină-unealtă electrică. Nu utilizați o mașină-unealtă electrică când sunteți obosit sau sub influența drogurilor, a alcoolului sau a medicamentelor.** Un moment de neatenție în timpul operării mașinilor-unelte electrice poate avea drept rezultat vătămări grave.
- **Utilizați echipamentul de protecție individuală. Întotdeauna purtați echipament de protecție pentru ochi.** Echipamentele de protecție precum masca antipraf, ghețele de protecție antiderapante, casca, sau protecția auzului utilizate pentru condițiile corespunzătoare vor reduce accidentările.
- **Preveniți pornirea neintenționată. Asigurați-vă că întrerupătorul-comutator al mașinii-unelte este în poziția OFF (Oprit) înainte de conectarea acesteia la o sursă de alimentare și/sau pachetul de acumulatori, precum și înainte de ridicarea sau transportarea sa.** Transportarea mașinilor-unelte electrice cu degetul pe întrerupătorul-comutator sau racordarea la rețea a mașinilor-unelte electrice cu întrerupătorul în poziția ON (Pornit) provoacă accidente.
- **Îndepărtați orice cheie de reglare sau cheie fixă înainte de a porni mașina-unealtă electrică – ON (Pornit).** O cheie fixă sau o cheie lăsată atașată la o piesă rotativă a mașinii-unelte electrice poate avea ca rezultat vătămări personale.

Utilizarea și întreținerea mașinilor-unelte electrice

- **Nu forțați mașinile-unelte electrice. Folosiți mașina-unealtă potrivită pentru aplicație.** Mașina-unealtă potrivită va funcționa mai bine și mai sigur la performanța pentru care a fost concepută.
- **Nu utilizați mașina-unealtă electrică dacă întrerupătorul-comutator nu o pornește – ON (Pornit) sau nu o oprește – OFF (Oprit).** Orice mașină-unealtă electrică care nu poate fi controlată de la întrerupătorul-comutator este periculoasă și trebuie reparată.
- **Decuplați ștecherul de la sursa de alimentare și/sau scoateți pachetul de acumulatori, dacă este detașabil, de la mașina-unealtă înainte de a efectua orice fel de reglaje, schimbarea accesoriilor sau depozitarea mașinilor-unelte.** Aceste măsuri preventive de siguranță reduc riscul pornirii accidentale a mașinilor-unelte electrice.
- **Nu lăsați mașinile-unelte electrice inactice la îndemâna copiilor și nu permiteți persoanelor nefamiliarizate cu mașina-unealtă electrică sau cu aceste instrucțiuni să o acționeze.** Mașinile-unelte electrice sunt periculoase în mâinile utilizatorilor neinstruiți.
- **Întrețineți mașinile-unelte electrice și accesoriile.** Depistați nealinierea sau griparea pieselor în mișcare, deteriorarea componentelor și orice alte stări care ar putea afecta exploatarea mașinii-

unelte electrice. Dacă se deteriorează, dați mașina-unelță electrică la reparat înainte de utilizare. Numeroase accidente sunt cauzate de mașini-unelte electrice în corect întreținute.

- **Mențineți sculele tăietoare ascuțite și curate.** Sculele tăietoare întreținute corespunzător, cu muchii tăietoare ascuțite sunt mai puțin expuse la blocare și sunt mai ușor de operat.
- **Utilizați mașina-unelță electrică, accesoriile și piesele, etc. în conformitate cu aceste instrucțiuni, ținând cont de condițiile de lucru și de munca ce trebuie efectuată.** Utilizarea mașinii-unelte electrice pentru operațiuni diferite de cele pentru care este destinată poate duce la situații periculoase.
- **Mențineți mânerul și suprafețele de apucare uscate, curate și fără uleiuri sau grăsimi.** Mânerul și suprafețele de apucare alunecoase nu permit manevrarea în siguranță a mașinii și comanda în situații neașteptate.

Utilizarea și întreținerea mașinilor-unelte electrice cu baterie

- **Reîncărcați numai cu încărcătorul specificat de producător.** Un încărcător care poate fi adecvat pentru un anumit tip de pachet de acumulatori poate crea risc de incendiu dacă este utilizat cu alt pachet de acumulatori.
- **Folosii mașinile-unelte electrice numai cu pachetele de acumulatori special concepute.** Folosirea oricărui altor pachete de acumulatori poate să creeze un risc de vătămare și incendiu.
- **Când nu utilizați pachetul de acumulatori, țineți-l departe de alte obiecte metalice, cum ar fi cleme, monede, chei, cuie, șuruburi sau alte obiecte metalice mici care pot crea o conexiune de la o bornă la cealaltă.** Scurtcircuitarea bornelor bateriei între ele poate cauza arsuri sau incendiu.
- **În condiții de suprasolicitare poate fi ejectat lichid din baterie; evitați contactul.** Dacă se produce un contact accidental, clătiți cu apă. Dacă lichidul atinge ochii, apelați la ajutor medical. Lichidul ejectat din baterie poate cauza iritație sau arsuri.

- **Nu utilizați un pachet de baterii sau o mașină-unelță deteriorată sau modificată.** Bateriile deteriorate sau modificate pot avea comportamente neașteptate care să genereze incendii, explozii sau risc de vătămare.
- **Nu expuneți pachetul de acumulatori sau mașina-unelță la foc sau temperatură excesivă.** Expunerea la foc sau temperatură peste 265°F (130°C) poate produce explozie.
- **Respectați toate instrucțiunile de încărcare și nu încărcați pachetul de acumulatori sau mașina-unelță în afara domeniului de temperatură specificat în instrucțiuni.** Încărcarea necorespunzătoare sau la o temperatură în afara domeniului specificat poate deteriora bateria și să mărească riscul de incendiu.

Service

- **Încredințați pentru service mașina-unelță electrică a dvs. unei persoane calificate pentru reparații, utilizând numai piese de schimb identice.** Aceasta va asigura menținerea siguranței în exploatarea a mașinii-unelte.
- **Nu reparați niciodată pachetele de baterii deteriorate.** Repararea pachetelor de baterii este permisă să fie realizată numai de către producător sau un furnizor de service autorizat.

Informații specifice privind siguranța

▲ AVERTIZARE

Acest capitol conține informații importante despre siguranță, specifice acestor mașini-unelte.

Citiți aceste avertizări cu atenție înainte de a utiliza mașinile-unelte de presare, pentru a reduce riscul de electrocutare, lovire, strivire sau alte vătămări personale grave.

PĂSTRAȚI TOATE AVERTIZĂRILE ȘI INSTRUCȚIUNILE PENTRU CONSULTARE ULTERIOARĂ!

Un compartiment din cutia de transport a mașinii-unelte este prevăzut pentru păstrarea acestui manual împreună cu mașina-unelță, în vederea utilizării de către operator.

Siguranța mașinii-unelte de presare

- **Feriți degetele și mâinile de atașamentele de presare în timpul ciclului de presare.** Degetele sau mâinile dumneavoastră pot fi strivite, fracturate sau amputate dacă sunt prinse între atașament sau între aceste componente și oricare alt obiect.
 - **Nu încercați niciodată să reparați atașamente de presare deteriorate (fâlcii, inel de presare, actuator, etc.). Eliminați la deșeurii atașamentul deteriorat în ansamblu.** Un atașament care a fost sudat, polizat, găurit sau modificat în orice fel se poate sparge în timpul presării, cauzând vătămate gravă. Dacă nu se înclocuiește atașamentul de presare în ansamblu, poate rezulta deteriorarea componentei și vătămare gravă.
 - **În timpul utilizării produsului sunt generate forțe mari care pot rupe sau proiecta piese și să cauzeze vătămări.** Stați la distanță în timpul utilizării și purtați echipament de protecție corespunzător, inclusiv protecție pentru ochi.
 - **Folosii numai mașini-unelte de presare RIDGID cu atașamente de presare RIDGID corespunzătoare (fâlcii, inel de presare, actuator, etc.).** Alte utilizări sau modificarea mașinilor-unelte de presare pentru alte aplicații pot deteriora mașina-unealtă, pot deteriora atașamentele sau pot cauza vătămări ale persoanelor.
 - **Utilizați combinațiile corespunzătoare de mașină-unealtă, atașament și fitting.** Combinațiile necorespunzătoare pot cauza o îmbinare incompletă, care mărește riscul de scurgeri, deteriorarea echipamentului și vătămare.
 - **Înainte de operarea mașinii-unelte de presare RIDGID®, citiți și înțelegeți:**
 - Acest manual de operare,
 - Instrucțiunile atașamentului,
 - Manualul bateriei/încărcătorului,
 - Instrucțiunile de montaj ale producătorului fittingului,
 - Instrucțiunile pentru orice alt echipament utilizat cu această mașină-unealtă electrică,
- Nerespectarea tuturor avertismentelor și instrucțiunilor poate cauza pagube materiale și/sau accidente grave.

Informații contact RIDGID

Dacă aveți întrebări referitoare la acest produs RIDGID®:

- Contactați distribuitorul local RIDGID.
- Vizitați RIDGID.com pentru a găsi punctul local de contact RIDGID
- Contactați departamentul tehnic de service Ridge Tool
Technical Service Department la
rtctechservices@emerson.com, sau în
SUA și Canada apelați (800) 519-3456.

Descriere

Mașinile-unelte de presare RIDGID® RP 240 și RP 241, atunci când sunt utilizate cu atașamentele corespunzătoare, sunt destinate presării mecanice a fittingurilor pe țevi, pentru a crea o îmbinare etanșă la apă și permanentă, cum este în aplicațiile de instalații de țevi și încălzire. Există de asemenea atașamente disponibile pentru alte aplicații.

Când este apăsat întrerupătorul Run (Operare) de pe mașina-unealtă de presare, un motor electric intern antrenează o pompă hidraulică, care trimite fluidul în cilindrul uneltei, deplasând pistonul înainte și aplicând forță la atașamentul care presează fittingul. Ciclul de presare necesită aproximativ 5 secunde. Odată ce începe ciclul de deformare a fittingului, acesta continuă automat până la finalizare, chiar dacă este eliberat întrerupătorul Run (Operare).

Lămpile de stare ale mașinii-unelte indică lucruri cum sunt temperatura necorespunzătoare, bateria descărcată sau necesară întreținerea. O lampă de lucru se aprinde când întrerupătorul Run (Operare) este apăsat, pentru a ilumina zona de lucru. Capul poate fi rotit pentru acces mai bun în spațiile înguste.

Mașinile-unelte sunt livrate cu o buclă din pânză, care poate fi utilizată cu atașamente corespunzătoare cum ar fi o chingă de umăr sau ancoră de conducte.

Mașinile-unelte de presare includ tehnologia de comunicație fără fir Bluetooth®, care permite conectarea la telefoane și tablete inteligente "smart". *Vezi pentru detalii secțiunea „Funcțiile Bluetooth (Transfer de date fără fir)”.*



Figura 1 – Mașina unealtă de presare RIDGID RP 240 și falca Compact Series

#	Descriere
1	Set falci stil foarfecă
2	Știft montaj atașament
3	Lumini de stare mașina-unealtă
4	Buton ON/OFF (Pornit/Oprit)
5	Etichetă de avertizare (RP 241 Partea inferioară)
6	Buclă textilă
7	Buton eliberare presiune (RP 240 Capătul îndepărtat)
8	Mâner
9	Baterie
10	Întrerupător Run (Operare)
11	LED Lumină de lucru
12	Placă laterală de falci



Figura 2 – Mașina unealtă de presare RIDGID RP 241 și falca Compact Series



Figura 3 – Numărul de serie al mașinii - Cifrele încercuite indică anul și luna fabricației. (YY = anul, MM = luna).

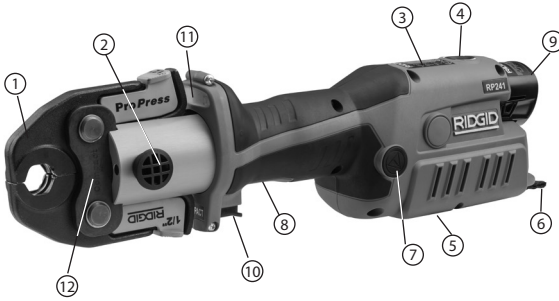

Control	Marcaj	Descriere
Buton ON/OFF (Pornit/Oprit)		Înterupător principal alimentare mașina-uneltă (I = ON (Pornit), 0 = OFF (Oprit)). ON (Pornit): Apăsați butonul până când se aprinde lampa, vezi figura 5 – Lumini de stare mașina-uneltă OFF (oprit): Apăsați butonul până când lampa se stinge Mașina-uneltă se deconectează automat – OFF (Oprit) dacă rămâne neutilizată timp de zece (10) minute.
Înterupător Run (Operare)	—	Apăsați pentru a porni ciclul de presare, eliberați când mașina-uneltă se blochează. Prin eliberarea înterupătorului mașina-uneltă nu se oprește, odată blocată. Aceasta asigură integritatea îmbinării uniforme și repetabilă.
Buton eliberare presiune		Permite eliberarea mașinii fără finalizarea presării: Dacă este utilizat: racordul presat nu este finalizat și trebuie repetat
Știft montaj atașament	—	Prinde atașamentul de mașina-uneltă. Trebuie să fie introdus complet pentru ca mașina-uneltă să funcționeze.

Figura 4 – Diagramă de control

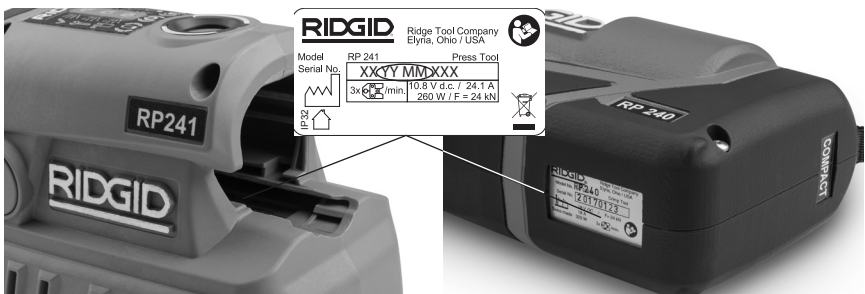





















	Galben	Verde/ Albastru		Lumină continuuă	Lumină intermitentă	Descriere
						Presarea finalizată. Luminează 10 s sau până este apăsat din nou înterupătorul Run (Operare).
						Bluetooth wireless este conectat. Vezi secțiunea Funcții Bluetooth.
					Galben	Indică apropierea termenului intervalului de service. Se aprinde cu 2.000 cicluri înainte de încheierea intervalului de service (30.000 cicluri). Unealta este utilizabilă, dar mașina-uneltă se blochează după expirarea intervalului de service (32.000).
				Galben		Mașina-uneltă este blocată. Mașina-uneltă a încheiat intervalul de service (32.000 cicluri) și necesită operații de service. Mașina-uneltă funcționează defectuos. Scoateți și reintroduceți bateriile. Dacă este în continuare aprins – ON, prezentați mașina-uneltă la service.
					Roșu	Știftul de montare a atașamentului nu este complet introdus.
				Roșu		Mașina-uneltă și/sau bateria sunt în afara domeniului de temperatură specificat. Aduceți mașina-uneltă și bateria la domeniul corect de temperatură de funcționare.
				Verde		Mașina-uneltă pornită - pregătită de utilizare.
					Roșu	Bateria descărcată. Mașina-uneltă nu funcționează. Reîncărcați bateria/Introduceți bateria complet încărcată

Figura 5 – Lumini de stare mașina-uneltă

Specificații

	Mașină-unealtă de presare Pistol RP 240	Mașină-unealtă de presare pe conductă RP 241 Inline
Atașamente.....	RIDGID® Compact Series	RIDGID® Compact Series
Motor:		
Tensiune.....	10,8 V c.c.	
Intensitate curent	24,1 A	
Putere.....	260 W	
Forța pistonului.....	5,400 lbs. (24 kN)	5,400 lbs. (24 kN)
Rotația capului.....	180°	180°
Ciclul de sarcină.....	3 presări  /min.	3 presări  /min.
Baterie.....	Pachet de acumulatori 12 V Li-Ion (RIDGID RB-1200 Series)	
Raza de acțiune Bluetooth.....	33 ft. (10 m)	
Protecție la străpungere.....	IP32	
Umiditate admisibilă.....	80% maximum	
Temperatură de funcționare..	15°F la 122°F (-10°C la 50°C)	
Greutate.....	4.87 lbs. (2,21 kg)	4.72 lbs. (2,14 kg)
(Fără baterie/atașament)		
Dimensiuni.....	10.6" x 2.9" x 8.7"	13.4" x 3.4" x 4.4"
	270 mm x 74 mm x 221 mm	340 mm x 86 mm x 112 mm

Echipament standard

Consultați catalogul RIDGID pentru detalii privind echipamentul furnizat cu numerele de catalog specifice mașinii-unelte.

NOTĂ Selectarea materialelor și metodelor de îmbinare adecvate este responsabilitatea proiectantului și/sau instalatorului de sistem. Înainte de orice încercare de instalare trebuie efectuată o evaluare atentă a mediului de exploatare, inclusiv mediul chimic și temperatura de exploatare. Consultați producătorul sistemului de fittinguri presate pentru informații privind selectarea.

Inspecția înainte de utilizare

⚠ AVERTIZARE



Zilnic, înaintea fiecărei utilizări verificați mașina-unealtă de presare și remediați

orice problemă pentru a reduce riscul de vătămare gravă prin electrocutare, strivire, defectarea atașamentelor sau alte cauze și pentru a preveni deteriorarea mașinii-unelte.

1. Scoateți bateria din mașina-unealtă electrică.
2. Curățați orice ulei, grăsimi/vaseline sau murdărie de pe echipament, în special mânerul și comenzile. Aceasta ajută la inspecție și previne alunecarea mașinii-unelte sau comenzilor din prinderea dumneavoastră.
3. Examinați mașina-unealtă de presare dacă prezintă:
 - Asamblare corectă, întreținere și integritate.
 - Orice piesă spartă, uzată, lipsă, dezaliniată sau gripată. Verificați bucla de pânză să fie în bună stare.
 - Mișcarea lină a știftului de montare a atașamentului între pozițiile complet deschis și complet închis. Știftul trebuie să se blocheze în fiecare poziție. asigurați-vă că întrerupătorul Run (Operare) se mișcă liber și nu se gripează sau blochează.

- Prezența și lizibilitatea etichetelor de avertizare. *Vezi figura 6.*

- Orice altă stare care ar putea împiedica exploatarea normală și în condiții de siguranță.

Nu folosiți această mașină-unealtă de presare înainte de a fi reparat orice altă problemă.

4. Examinați și întrețineți atașamentele mașinii-unelte conform instrucțiunilor. Îndepărtați atașamentul de pe mașina-unealtă. Asigurați-vă că atașamentele sunt în bună stare și marcate clar cum să fie utilizate.

5. Examinați și întrețineți orice alt echipament utilizat conform instrucțiunilor sale, pentru a asigura corecta lui funcționare.

Inițializare și instrucțiuni de operare

⚠ AVERTIZARE



Feriți degetele și mâinile de atașamentele de presare în timpul ciclului de presare. Degetele sau mâinile dumneavoastră pot fi strivite, fracturate sau amputate dacă sunt prinse în atașament sau unealtă sau între atașament, piesa de prelucrat și alte obiecte.

În timpul utilizării produsului sunt generate forțe mari care pot rupe sau proiecta piese și să cauzeze vătămări. Stați la distanță în timpul utilizării și purtați echipament de protecție corespunzător, inclusiv protecție pentru ochi.

Utilizați combinațiile corespunzătoare de mașină-unealtă, atașament și fitting. Combinațiile necorespunzătoare pot cauza o îmbinare incompletă, care mărește riscul de scurgeri, deteriorarea echipamentului și vătămare.

Respectați instrucțiunile de inițializare și operare pentru a diminua riscul de vătămare prin strivire și alte cauze și pentru a preveni deteriorarea mașinii-unelte.

1. Asigurați-vă o zonă de lucru corespunzătoare (*Vezi Reguli generale de siguranță*). Operați într-o locație degajată, orizontală, stabilă, uscată. Nu folosiți mașina-unealtă când vă aflați în apă.

2. Examinați lucrarea care trebuie executată și determinați mașina-unealtă și atașamentul RIDGID corecte pentru aplicație conform specificațiilor. Utilizarea de echipamente incorecte pentru o aplicație poate cauza vătămare, să deterioreze mașina-unealtă și să execute racorduri incomplete.

3. Asigurați-vă că toate echipamentele sunt inspectate și instalate conform instrucțiunilor proprii.

Demontarea/Montarea atașamentului

1. Scoateți bateria din mașina-unealtă electrică.

2. Deschideți complet știftul de montaj al atașamentului. Scoateți/introduceți atașamentul corespunzător (*Figura 6*).

3. Închideți complet știftul de montaj al atașamentului. Știftul trebuie să fie complet închis pentru a preveni deteriorarea mașinii-unelte în timpul utilizării.



Figura 6 – Știft montaj atașament

Pregătirea racordului

NOTĂ Aceste instrucțiuni sunt practici generalizate pentru diferite tipuri de atașamente ale mașinii-unelte de presare. Urmați întotdeauna instrucțiunile specifice pentru atașamentele mașinii-unelte de presare care să fie utilizată și instrucțiunile specifice de montaj ale producătorului fittingurilor, pentru a diminua riscul unor racorduri presate necorespunzătoare și avariere extinsă a bunurilor.

1. Pregătiți racordul conform instrucțiunilor producătorului fittingului.
2. Cu mâinile uscate, introduceți o baterie complet încărcată în mașina-unelă. Apăsați butonul ON/OFF (Pornit/Oprit) o singură dată pentru a porni mașina-unelă – ON (Pornit). Lampa verde pe butonul ON/OFF (Pornit/Oprit) se aprinde, ceea ce indică faptul că mașina-unelă este pregătită de utilizare. *Vezi figura 5 – Lămpile de stare ale mașinii-unelte pentru celelalte lămpi*

NOTE: Mașina-unelă se deconectează automat – OFF (Oprit) dacă rămâne neutilizată timp de zece (10) minute.

Presarea unui fitting cu fălci foarfece specifice

1. Apăsați brațele fălcilor pentru a deschide fălcile.
2. Poziționați fălcile deschise în jurul fittingului (Figura 7). Aliniați corespunzător profilul de presare al fălcii, așa cum este specificat în Instrucțiunile de montaj ale producătorului fittingului. Eliberați brațele fălcilor pentru a închide fălcile în jurul fittingului. Nu desprindeți setul de fălci de fitting. Mașina-unelă poate să cadă pe neașteptate și să cauzeze vătămare gravă sau deces.



Figura 7 – Așezarea fălcilor tip foarfece în jurul fittingului



Figura 8 – Fălci perpendiculare pe fitting

3. Asigurați-vă că falca este amplasată corespunzător și perpendicular pe fitting. Feriți degetele și mâinile de fălci pentru a evita vătămarea prin strivire între fălci sau între fălci și piesele înconjurătoare.

Apăsați întrerupătorul Run (Operare) (Figura 1/2). Odată ce începe ciclul mașinii-unelte și rolele ating brațele fălcilor, mașina-unelă se blochează în starea activă și finalizează automat ciclul. Prin eliberarea întrerupătorului mașina-unelă nu se oprește, odată blocată. Aceasta asigură integritatea îmbinării uniforme și repetabilă.

Dacă mașina-unelă trebuie îndepărtată înainte de finalizarea unui racord, apăsați butonul de eliberare a presiunii (Figura 1/2). De fiecare dată când apăsați butonul de eliberare, presarea NU este finalizată și racordul trebuie apăsat din nou pentru asigurarea finalizării. Dacă mașina-unelă funcționează defectuos în timpul operației, folosiți această procedură.

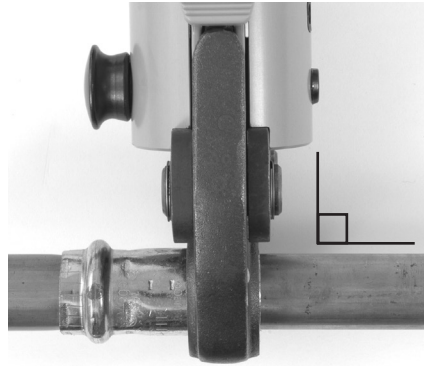
4. Eliberați întrerupătorul Run (Operare).
5. Apăsați brațele fălcilor pentru a deschide fălcile.
6. Îndepărtați fălcile de pe fitting. Evitați muchiile ascuțite care pot să se fi format pe fitting în cursul operației de presare.
7. Când operația este finalizată, apăsați butonul On/Off (Pornit/Oprit) o singură dată pentru a deconecta mașina-unelă – OFF (Oprit). Scoateți bateria din mașina-unelă.

Presarea unui fitting cu actuatorul tipic și setul de inele de presare

1. Deschideți inelul și îl așezați în jurul fittingului. Aliniați corespunzător profilul de presare cu conturul unui fitting, așa cum este specificat în *Instrucțiunile de montare ale producătorului fittingurilor*. Eliberați inelul pentru a se închide în jurul fittingului.
2. Verificați să fie montat actuatorul adecvat în unealtă. Strângeți brațele actuatorului pentru a deschide vârful actuatorului. Aliniați vârful actuatorului cu buzunarele inelului. Eliberați brațele actuatorului și angajați complet vârful actuatorului în buzunarele inelului. Vârful actuatorului greșit aliniat cu buzunarele inelului pot deteriora inelul sau actuatorul în timpul presării. Nu suspendați unealta și actuatorul de inel de presare. Unealta poate să cadă neașteptat și să provoace vătămare gravă sau deces.
3. Verificați inelul să fie așezat corespunzător și perpendicular pe fitting. Feriți degetele și mâinile de actuator și inel, pentru a evita vătămarea prin strivire în atașament sau între atașament și elementele înconjurătoare.

Apăsăți întrerupătorul de operare. Odată ce unealta începe ciclul și roțile contactează brațele bacurilor, unealta se blochează și finalizează automat ciclul. Eliberarea întrerupătorului nu oprește unealta odată blocată. În acest fel se asigură integritatea uniformă și repetabilă a îmbinării presate.

Dacă unealta trebuie îndepărtată înainte de finalizarea conexiunii, apăsați butonul de eliberare (figura 1/2). Întotdeauna când este apăsat butonul de eliberare, presarea NU este finalizată și conexiunea trebuie presată din nou pentru asigurarea finalizării. Dacă unealta funcționează defectuos în timpul operației, folosiți această procedură.



Figura 9 – Montarea inelului de presare pe fitting



Figura 10 – Atașarea actuatorului la inelul de presare

4. Eliberați întrerupătorul Run (Operare).
5. Strângeți brațele actuatorului pentru a deschide actuatorul. Îndepărtați actuatorul de pe fitting.
6. Îndepărtați inelul de pe fitting. Evitați muchiile ascuțite care pot să se fi format pe fitting în cursul operației de presare.
7. Când operația este finalizată, apăsați butonul On/Off (Pornit/Oprit) o singură dată pentru a deconecta mașina-unealtă – OFF (Oprit). Scoateți bateria din mașina-unealtă.

Examinarea racordului presat

1. Examinați fittingul presat pentru:
 - Inserare completă a țevii în fitting.
 - Dezaliniere exagerată a țevilor. O ușoară dezaliniere la un racord presat se consideră normală.
 - Aliniere incorectă a atașamentului la conturul fittingului, Fitting distorsionat sau deformat.
 - Orice alte probleme conform producătorului fittingului. Acestea pot include îndepărtarea unui inel de control sau a unui autocolant (folosit pentru a indica că încă nu a fost presat racordul).

Dacă se găsesc probleme, îndepărtați fittingul și montați un racord nou.

2. Controlați și testați îmbinarea în conformitate cu instrucțiunile furnizorului conectorului, practica normală și standardele aplicabile.

Funcții Bluetooth (Transfer de date fără fir)

Mașinile-unelte de presare RIDGID® RP 240 și RP 241 includ tehnologia Bluetooth® wireless care permite transferul datelor fără fir la telefoane mobile echipate corespunzător sau tablete ("aparate") care rulează sisteme de operare iOS sau Android.

1. Descărcați aplicația corespunzătoare RIDGID® app pe aparatul dumneavoastră prin accesarea RIDGID.com/apps sau accesarea Google Play Store sau Apple App Store.
2. Când mașina-unelată este ON (Pornit), un aparat echipat cu tehnologia Bluetooth wireless poate găsi și se poate împerechea cu mașina-unelată de presare.
3. În setările Bluetooth ale aparatului dumneavoastră, selectați mașina-unelată RIDGID dorită. Consultați instrucțiunile aparatului dumneavoastră pentru informații specifice privind conectarea prin tehnologia Bluetooth wireless. Odată conectat, lampa albastră de stare luminează continuu.

După împerecherea inițială, majoritatea aparatelor se conectează automat la mașinile-unelte când tehnologia Bluetooth wireless este activă și în domeniu. Mașinile-unelte de presare trebuie să fie la o distanță mai mică de 33 ft. (10 m) de aparatul care să fie detectat. Orice obstacol între mașina-unelată și aparat poate reduce raza de acțiune.

4. Urmați instrucțiunile aplicației app pentru utilizare corespunzătoare. Pe lângă alte lucruri, aplicația permite monitorizarea ciclurilor uneltei.
5. Transferul de date wireless (fără fir) se deconectează – OFF (Oprit) când mașina-unelată este deconectată – OFF (Oprit). Deconectați aparatul Bluetooth wireless – OFF (Oprit) pentru a reduce consumul bateriei.

Operarea pe vreme rece

Pe măsură ce temperatura coboară, fluidul hidraulic devine mai vâscos și se degradează performanța bateriei. Pentru a reduce riscurile de operare necorespunzătoare, nu este permis ca RP 240 și RP 241 să opereze în afara domeniului de temperatură specificat, așa cum este indicat prin luminile de stare ale mașinii (Figura 5).

Când condițiile ambiante sunt în afara domeniului de temperatură specificat, mențineți mașina-unelată și bateriile într-un spațiu condiționat până este gata de utilizare.

Depozitare

Scoateți bateria din mașina-unelată. Depozitați mașina-unelată de presare și bateria în cutie. Evitați depozitarea la căldură sau frig extreme. Mașina-unelată nu se va conecta – ON (Pornit) dacă se află în afara domeniului specificat. Aceasta va fi indicat de luminile de stare a mașinii-unelte (vezi Figura 5).

⚠ AVERTIZARE Depozitați mașina-unelată într-o zonă uscată, asigurată, învelișată, ferită de accesul copiilor și a persoanelor nefamiliaризate cu mașinile-unelte de presare. Mașina-unelată este periculoasă în mâinile utilizatorilor neinstruiți.

Întreținere

⚠ AVERTIZARE

Asigurați-vă că bateria este îndepărtată de pe mașina-unelată electrică înainte de a executa întreținerea sau a efectua orice reglaj.

Curățare și lubrifiere

1. Curățați zilnic prin ștergere mașina-unelată-electrică cu o lavetă curată, uscată.
2. Examinați știftul de montaj al atașamentului și lubrifiați știftul cu lubrifiant pe bază de silicon, după cum este necesar.
3. Verificați arcurile de rapel în atașamente la fiecare utilizare. Atașamentele trebuie să se deschidă și să se închidă liber doar cu un efort moderat al degetelor.

Întreținerea necesară de către Centrul de service independent RIDGID

Mașinile-unelte de presare RP 240 și RP 241 trebuie să fie supuse la intervale stabilite la operații de service de către un Centru de service independent RIDGID pentru asigurarea funcționării corespunzătoare. Aceasta este indicată printr-o lampă de stare a mașinii-unelte (Vezi Figura 5).

Depanare

SIMPTOM	MOTIV POSIBIL	REZOLVARE
Mașina-unealtă nu pornește când este apăsat butonul ON/OFF (pornit/oprit).	Bateria este descărcată complet sau bateria s-a defectat. Bateria nu este introdusă corect în mânerul mașinii-unelte.	Introduceți bateria complet încărcată/reîncărcată. Verificați să vă asigurați că bateria este complet introdusă.
Atașamentul blocat în fitting.	Presarea nu s-a încheiat cu succes.	Apăsați butonul de eliberare a presiunii pentru a îndepărta fălcile de fitting. Examinați și presați din nou fittingul.
Racordurile presate executate nu sunt finalizate.	S-au folosit fălci nepotrivite pentru dimensiunea țevii sau material. Mașina-unealtă nu a fost poziționată perpendicular față de țeavă. Conturul de presare al atașamentului nu a fost aliniat cu conturul fittingului.	Montați atașamentul corect. Executați din nou imbinarea cu fitting nou și țeavă nouă. Aveți grijă ca mașina-unealtă să fie perpendiculară pe țeavă. Executați din nou imbinarea cu țeavă nouă și fitting nou. Aveți grijă la conturul de presare al atașamentului să fie aliniat cu conturul fittingului.
Se scurge ulei din mașina-unealtă.	Mașina-unealtă necesită reparații.	<i>Vezi Informații de contact pentru cel mai apropiat Centru service independent RIDGID.</i>
Motorul funcționează dar mașina-unealtă nu finalizează un ciclu.	Probleme de etanșare sau mecanice.	<i>Vezi Informații de contact pentru cel mai apropiat Centru service independent RIDGID.</i>
Mașina-unealtă se oprește în timpul operației.	Nivel scăzut de ulei.	
	Nivel scăzut de ulei.	

Vezi figura 5 – pentru lumini de stare mașina-unealtă.

Service și reparații

⚠️ AVERTIZARE

Un service sau o reparație incorect executate pot face mașina nesigură pentru utilizare.

Activitățile de service și reparare la mașinile-unelte de presare RP 240 și RP 241 trebuie efectuate de către un Centru autorizat de service pentru mașini de presare RIDGID.

Pentru informații privind cel mai apropiat Centru independent de service RIDGID sau orice întrebări referitoare la service sau reparații vezi secțiunea *Informații contact* în acest manual.

Echipamente opționale

⚠️ AVERTIZARE

Pentru a reduce riscul de vătămare utilizați numai echipamentele proiectate special și recomandate pentru utilizare cu mașinile-unelte de presare RIDGID RP 240 și RP 241, cum sunt cele listate mai jos.

Mașină-unealtă de presare RP 240

Nr. catalog	Descriere
57418	Mașină-unealtă de presare cu baterie RP 240, Numai mașina
57423	Cutie de transport, RP 240

Mașină-unealtă de presare RP 241

Nr. catalog	Descriere
57288	Mașină-unealtă de presare cu baterie RP 241, Numai mașina
57393	Cutie de transport, RP 241

Pachete de acumulatori

Nr. catalog	Model	Capacitate
55183	RB-1225	12V 2,5Ah Li-Ion

Bateriile de acumulatori funcționează cu orice încărcător cu număr de catalog RBC-121.

RBC-121 Încărcătoare și cabluri

Nr. catalog		Regiune	Tip de ștecher
55193	Încărcător	SUA, Canada și Mexic	A
55198	Încărcător	Europa	C
55203	Încărcător	China	A
55208	Încărcător	Australia și America Latină	I
55213	Încărcător	Japonia	A
55218	Încărcător	Marea Britanie	G
44798	Cablu încărcător	America de Nord	A
44808	Cablu încărcător	Europa	C
44803	Cablu încărcător	China	A
44813	Cablu încărcător	Australia și America Latină	I
44818	Cablu încărcător	Japonia	A
44828	Cablu încărcător	Marea Britanie	G

Ridge Tool Company furnizează atașamente de presare în seria Compact pentru utilizare cu mașinile-unelte de presare RIDGID Compact. Folosiți numai atașamente special concepute pentru presarea sistemului de fittinguri pe care îl montați. Pentru o listă completă a echipamentelor RIDGID disponibile pentru aceste mașini-unelte, consultați Catalogul online Ridge Tool la RIDGID.com sau vedeți *Informații de contact*.

Dezafectare

Componente ale acestor mașini-unelte conțin materiale de valoare și pot fi reciclate. Există societăți locale specializate în reciclare. Eliminați toate componentele în conformitate cu reglementările aplicabile. Contactați autoritățile dumneavoastră locale de administrare a deșeurilor pentru informații suplimentare.



Pentru țările CE: Nu aruncați echipamentele electrice împreună cu deșeurile menajere!

În conformitate cu Directiva Europeană 2012/19/UE privind deșeurile de echipamente electrice și electronice, și implementarea acesteia în legislația națională, echipamentele electrice care nu mai pot fi folosite trebuie colectate și reciclate într-un mod nepoluant.

Compatibilitate electromagnetică (EMC)

Termenul de compatibilitate electromagnetică înseamnă capacitatea unui produs de a funcționa fără probleme într-un mediu unde sunt prezente radiații și descărcări electromagnetice și electrostatice, și fără a cauza interferențe electromagnetice altor echipamente.

NOTĂ Aceste mașini-unelte respectă toate standardele CEM. În orice caz, posibilitatea ca ele să cauzeze interferențe la alte aparate nu poate fi exclusă. Toate standardele CEM aferente care au fost testate sunt menționate în documentul tehnic al mașinii-unelte.

Declarație FCC/ISED

Acest aparat îndeplinește Regulile FCC Partea 15. Operarea este condiționată de următoarele două condiții:

1. Acest dispozitiv nu poate produce interferențe dăunătoare.
2. Acest dispozitiv trebuie să accepte orice interferență primită, inclusiv interferența care poate produce funcționarea nedorită.

Modificările care nu sunt aprobate în mod expres de către această firmă pot anula autorizarea utilizatorului de utilizare a echipamentului.

Acest echipament a fost testat și constatat conform cu limitele unui aparat digital Clasa A, conform Regulilor FCC partea 15. Aceste limite sunt concepute să furnizeze protecție rezonabilă față de interferențele dăunătoare într-o instalație rezidențială.

Acest echipament generează, utilizează și poate radia energie de frecvență radio și, dacă nu este instalat și utilizat în conformitate cu instrucțiunile prezente, poate cauza o interferență nocivă pentru comunicațiile radio.

În orice caz, nu există nici o garanție că nu va apare interferență într-o anumită instalație. Dacă acest echipament cauzează interferențe dăunătoare la recepția radio sau de televiziune, care se pot determina prin conectarea și deconectarea echipamentului, utilizatorului i se recomandă să corecteze interferențele prin una sau mai multe din măsurile de mai jos:

- Reorientarea sau re poziționarea antenei receptorului (aparat radio/TV).
- Majorarea separării între echipament și receptor.
- Solicitați asistența distribuitorului sau a unui tehnician radio/TV cu experiență.

Acest produs îndeplinește specificațiile standardului Canadian ICES-003 Class A.

Vezi eticheta declarației pe mașina-unealtă.

RP 240/RP 241

RP 240/RP 241 Présszerszámok



⚠ FIGYELMEZTETÉS!

A szerszám használata előtt figyelmesen olvassa el ezt az útmutatót. A figyelmeztetések és utasítások meg nem értése és be nem tartása áramütést, tüzet és/vagy súlyos sérülést okozhat.

RP 240/RP 241 Présszerszámok

Jegyezze fel és őrizze meg alább a sorozatszámot, melyet az adattáblán talál meg.

Sorozat
sz.

--	--

Tartalomjegyzék

Biztonsági szimbólumok	235
Általános biztonsági információk	235
A munkaterület biztonsága.....	235
Elektromos biztonság.....	235
Személyes biztonság.....	236
A szerszámgép használata és karbantartása.....	236
Az akkumulátor használata és karbantartása.....	237
Szerviz.....	237
Különleges biztonsági információk	237
A présszerszámra vonatkozó biztonsági előírások.....	237
A RIDGID kapcsolattartási információi	238
Ismertetés	238
Műszaki adatok	240
Alapfelszereltség.....	241
Használat előtti ellenőrzés	241
Beállítási és kezelési útmutató	242
Szerelék felszerelése/eltávolítása.....	242
A kötés előkészítése.....	242
Szerelvény préselése tipikus ollós pofákkal.....	243
Csőcsatlakozó sajtolása tipikus működtető elemmel és présgyűrűkészlettel.....	243
Az elkészült kötés vizsgálata.....	244
Bluetooth funkciók (vezeték nélküli adatátvitel).....	244
Üzemeltetés hideg körülmények között.....	245
Tárolás	245
Karbantartás	245
Tisztítás és kenés.....	245
Előírt karbantartás a független RIDGID szervizközpontban.....	245
Hibaelhárítás	246
Szerviz és javítás.....	246
Opcionális felszereltség	246
Ártalmatlanítás	247
Elektromágneses kompatibilitás (EMC)	247
FCC/ISED nyilatkozat	247
Örökgarancia	Hátsó borító

*Eredeti használati utasítás fordítása

Biztonsági szimbólumok

Az útmutatóban és a terméken biztonsági szimbólumok, valamint figyelmeztető szavak szerepelnek a fontos biztonsági információk közlésére. Ez a bekezdés ezen szimbólumok és figyelmeztető szavak értelmezésére szolgál.



Ez a biztonsági figyelmeztető szimbólum. A szimbólum a lehetséges személyi sérülés kockázatára hívja fel a figyelmet. Az esetleges sérülések vagy halál elkerülésének érdekében tartsa be a szimbólumot követő biztonsági üzeneteket.

▲ VESZÉLY

A VESZÉLY szó olyan kockázatos helyzetet jelöl, melyet ha nem kerülnek el, halálal vagy komoly sérülésekkel jár.

▲ FIGYELMEZTETÉS

A FIGYELMEZTETÉS szó olyan kockázatos helyzetet jelöl, melyet ha nem kerülnek el, halálal, vagy komoly sérülésekkel járhat.

▲ VIGYÁZAT

A VIGYÁZAT szó olyan kockázatos helyzetet jelöl, mely kisebb, mérsékelt mértékű sérülésekkel járhat.

MEGJEGYZÉS

A MEGJEGYZÉS szó a vagyontárgyak védelmével kapcsolatos információkat jelöli.



Ez a szimbólum azt jelenti, hogy figyelmesen olvassa el az üzemeltetési útmutatót a készülék használata előtt. A kezelési útmutató fontos információkat tartalmaz a készülék biztonságos és megfelelő használatával kapcsolatban.



Ez a szimbólum annak a veszélyére utal, hogy a kezét, ujját vagy egyéb testrészeit zúzásos sérülés érheti.



Ez a szimbólum azt jelenti, hogy a szem-sérülések elkerülésének érdekében mindig viseljen oldalármékolóval ellátott védőszemüveget vagy szemvédőt, amikor kezeli vagy használja a készüléket.



Ez a szimbólum áramütés kockázatát jelöli.

Általános biztonsági információk*

▲ FIGYELMEZTETÉS

Minden biztonsági figyelmeztetést és útmutatást olvasson el. A figyelmeztetések és útmutatások figyelmen kívül hagyása áramütést, tüzet és/vagy súlyos sérülést eredményezhet.

MINDEN FIGYELMEZTETÉS ÉS UTASÍTÁST ÖRIZZEN MEG A KÉSŐBBIEKRE!

A munkaterület biztonsága

- Munkakörnyezetét tartsa tisztán, és biztosítsa a megfelelő megvilágítást. A zsúfolt vagy sötét helyek vonzzák a baleseteket.
- Ne működtesse a szerszámgépeket robbanásveszélyes környezetben, például gyúlékony folyadékok, gázok vagy por jelenlétében. A szerszámgépek szikrái begyűjthetik a porokat és gőzöket.
- A szerszámgépek használata során tartsa távol a gyermekeket és az ott tartózkodókat. Figyelmének elvonása esetén elvesztheti ellenőrzését a készülék felett.

Elektromos biztonság

- A szerszámgép dugójának illenie kell az elektromos aljzatba. A dugó bármilyen módosítása tilos. A földelt (testelt) szerszámgépekhez ne használjon semmilyen dugóadaptert. A módosításoktól mentes dugó és a hozzá illeszkedő elektromos aljzat használata csökkenti az áramütés kockázatát.
- Kerülje az érintkezést a földelt felületekkel (pl. cső, fűtőtest, tűzhely, hűtő stb.). Nagyobb az áramütés veszélye, ha teste le van földelve.
- Óvja a szerszámgépeket az eső vagy nedvesség hatásától. A gépbe jutó víz növeli az áramütés kockázatát.
- A kábelt csak rendeltetésének megfelelően használja. Soha ne használja a kábelt a szerszámgép szállítására, vontatására vagy a szerszámgép hálózatból történő kihúzására. A kábelt óvja a hőhatástól, olajtól, éles peremektől és mozgó alkatrészek-től. A sérült vagy összegabalyodott kábelek növelik az áramütés kockázatát.
- Ha a szerszámgépet kültéren használja, akkor kizárólag kültéri alkalmazáshoz megfelelő hosszabbító kábelt szabad

* A jelen kézikönyv Általános biztonsági szabályok fejezetében leírt szöveg az előírásoknak megfelelően az UL/CSA 62841-1. sz. szabvány szó szerinti kivonata. E fejezet számos különböző típusú szerszámgéphez tartalmaz általános biztonsági gyakorlatokat. Nem mindegyik óvintézkedés vonatkozik mindegyik szerszámra; egyes leírt óvintézkedések esetleg ezen szerszámokra nem vonatkoznak.

igénybe venni. A kültérre alkalmas hosszabbító kábellel csökkenthető az áramütés veszélye.

- **Ha a szerszámgépet feltétlenül nedves helyen kell használni, alkalmazzon életvédelmi relével (GFCl) ellátott tápfeszültség-forrást.** Az életvédelmi relé használatával csökkenthető az áramütés kockázata.

Személyes biztonság

- **Legyen elővigyázatos, figyeljen oda a munkára, és megfontoltan használja a berendezést. Ne használja a berendezést fáradtan, illetve gyógyszer, alkohol vagy kábítószer hatása alatt.** A berendezés működése során egy pillanatnyi figyelmetlenség is súlyos személyi sérülést okozhat.
- **Használjon védőfelszerelést és mindig viseljen szemvédőt.** A körülményeknek megfelelő védőfelszerelés, például porszűrő maszk, csúszásmentes biztonsági lábbeli, védősisak vagy fülvédő használatával csökkenthető a személyi sérülés kockázata.
- **Előzze meg a véletlen elindításokat. Az áramforrás/akkumulátor csatlakoztatása, illetve a szerszám felemelése vagy szállítása előtt gondoskodjon róla, hogy a kapcsoló kikapcsolt állásban legyen.** Ha a szerszámgépet úgy hordozza, hogy ujját a kapcsolón tartja, illetve úgy helyezi áram alá, hogy bekapcsolt állásban van a kapcsolója, az könnyen balesethez vezethet.
- **A szerszám gép bekapcsolása előtt távolítsa el minden beállítókulcsot, ill. csavar kulcsot.** Ha a szerszám gép egy forgó alkatrészén rajta marad egy kulcs, az személyi sérüléshez vezethet.
- **Ne végezzen munkát veszélyesen kinyújtózott helyzetben. Mindig stabilan álljon, és ügyeljen az egyensúlyára.** A megfelelően megvetett láb és a jó egyensúly hozzájárul a szerszám gépet feletti uralom megtartásához váratlan helyzetben is.
- **Mindig megfelelő öltözéket viseljen. Ne hordjon laza ruházatot vagy ékszereket. Haját, ruháját és kesztyűjét tartsa távol a mozgó alkatrészekről.** A laza ruházat, az ékszerek vagy a hosszú haj beleakadhat a mozgó alkatrészekbe.
- **Ha csatlakoztathatók porszivó és -gyűjtő berendezések, akkor gondoskodjon ezek megfelelő csatlakoztatásáról és használatairól.** A porszivós használatával csökkenthető a porhoz kapcsolódó veszélyek.

- **Ne hagyja, hogy a gyakori szerszámhasználat adta tájékozottság elbizakodottságra, ill. a szerszámok biztonsági elveinek figyelmen kívül hagyására adjon okot.** Az óvatlanság miatt a másodperc törtrésze alatt súlyos személyi sérülés keletkezhet.

A szerszám gép használata és karbantartása

- **Ne erőltesse túl a szerszámgépet. Mindig az alkalmazásnak megfelelő szerszámgépet használja.** A megfelelő szerszámmal jobban, biztonságosabban végezhető el a munka, és a gép a tervezett sebességgel fog működni.
- **Ne használja a szerszámgépet, ha azt a kapcsolóval nem lehet be- vagy kikapcsolni.** A kapcsoló segítségével nem vezérelhető készülék veszélyes, és javítást igényel.
- **Mielőtt bármilyen beállítást végezne, kiegészítőt cserélne, vagy eltenné a szerszámgépet, húzza ki annak dugaszát az elektromos aljzatból, és/vagy (ha lehető) válassza le róla az akkumulátort.** Az ilyen megelőző biztonsági intézkedésekkel csökkenthető a szerszám gép véletlen beindításának veszélye.
- **A használaton kívüli szerszámgépet gyermekek elől elzárt helyen tartsa. Ne engedje, hogy olyan személy használja a szerszámgépet, aki nem ismeri jól azt, vagy a jelen útmutatót.** Gyakorlatlan felhasználó kezében a szerszám gépek veszélyesek lehetnek.
- **Tartsa karban szerszámgépét és kiegészítőit. Ellenőrizze, hogy jól igazodnak-e a mozgó alkatrészek, semmi sem akadályozza-e a mozgásukat, nincsenek-e eltörve az egyes alkatrészek, és ellenőrizzen minden olyan további körülményt, amely befolyásolhatja a szerszám gép működését. A sérült szerszámot további használat előtt javíttassa meg.** Sok balesetet a nem megfelelően karbantartott szerszám gépek okoznak.
- **A vágóeszközöket tartsa élesen és tisztán.** A megfelelően karbantartott, éles vágóélű vágóeszközök kisebb valószínűséggel akadnak el, és könnyebb velük dolgozni.
- **A szerszámgépet, a kiegészítőket, a betéteket, stb. a jelen használati útmutatónak megfelelően használja, figyelembe véve a munkakörülményeket és az elvégzendő munka jellegét.** A szerszám gépnek a tervezettől eltérő alkalmazása veszélyes helyzetet eredményezhet.

- **A fogantyúkat és megfogófelületeket tartsa szárazon, tisztán, olaj- és zsírmentesen.** Ha a fogantyúk, ill. a megfogófelületek csúszósak, akkor a használat nem lehet biztonságos, és váratlan helyzetekben megszűnhet a szerszám feletti uralom.

Akkumulátor használata és karbantartása

- **Töltéshez kizárólag a gyártó által előírt töltőt használja.** Egy bizonyos akkumulátortípushoz alkalmas töltő tűzveszélyt is okozhat, ha nem a megfelelő akkumulátorral használja.
- **A szerszámgepeket kizárólag a hozzájuk tervezett akkumulátorokkal használja.** Bármilyen más akkumulátor használata növelheti a sérülés és a tűz kialakulásának veszélyét.
- **Amikor az akkumulátort nem használja, tartsa azt távol olyan fémtárgyaktól, mint az iratkapcsok, érmék, kulcsok, szegek, csavarok vagy más kisméretű fémtárgyak, amelyek összeköthetik egymással az érintkezőket.** Az akku érintkezőinek rövidre zárra égési sérüléseket vagy tüzet okozhat.
- **Az akkumulátor nem rendeltetészerű körülmények között történő használata során előfordulhat, hogy folyadék lövell ki az akkumulátorból; kerülje az érintkezést.** Amennyiben mégis érintkezésbe kerül az anyaggal, öblítse le vízzel. Ha szembe kerül, forduljon orvoshoz. Az akkumulátorból kilövellő folyadék irritációt vagy égési sérüléseket okozhat.
- **Sérült, ill. átalakított akkumulátort és szerszámot használni tilos.** A sérült, ill. átalakított akkumulátorok előre nem látható módon viselkedhetnek, ami tűz- és robbanásveszéllyel, ill. személyi sérüléssel járhat.
- **Ne tegye ki az akkumulátort vagy szerszámgepet tűznek vagy túlzott hőhatásnak.** A tűznek vagy 265°F (130°C) hőmérsékletnél magasabb hőhatásnak kitett eszköz felrobbanhat.
- **Kövesse a töltésre vonatkozó szabályokat, és ne töltse az akkumulátorokat az útmutatóban megadott hőmérséklet-tartományon kívül.** A nem megfelelő vagy a megadott tartományon kívül történő töltés kárt tehet az akkumulátorban és növeli a tűzveszélyt.

Szerviz

- **A szerszámgépeinek javítását csak megfelelő alkatrészekkel dolgozó, szakképzett személyekre bizza.** Ezzel biztosíthatja a szerszám gép biztonságos üzemeltetését.
- **A sérült akkumulátorokat szigorúan tilos szervizelni.** Az akkumulátorokat kizárólag a gyártó, ill. arra felhatalmazott szervizszolgáltatók szervizelhetik.

Különleges biztonsági információk

⚠ FIGYELMEZTETÉS

Ez a fejezet kizárólag ezekre az eszközökre vonatkozó biztonsági információkat tartalmaz.

Az áramütés és egyéb súlyos sérülések kockázatának csökkentése érdekében a présszerszám használata előtt alaposan olvassa el ezeket az információkat.

MINDEN FIGYELMEZTETÉST ÉS UTASÍTÁST ŐRIZZEN MEG A KÉSŐBBIEKRE!

A szerszám hordtáskájában helyet alakítottak ki az útmutató számára. Az útmutatót ebben kell tárolni, hogy az mindig elérhető legyen a kezelő számára.

A présszerszámra vonatkozó biztonsági előírások

- **A préselési ciklus közben mindig tartsa távol ujjait a préstartozékoktól.** A tartozékok vagy azok részegységei és egyéb tárgyak közé szoruló ujjai vagy keze zúzódást, törést vagy amputációt szenvedhet.
- **A sérült préstartozékok (pofák, présgyűrűk, működtető elemek, stb.) javítása tilos.** A sérült tartozékot tegye félre annak összes részegységével együtt, és gondoskodjon hulladékkezeléséről. A hegesztült, kőszőrült, fűrt vagy bármilyen úton módosított tartozék szilánkosra törhet a préselés során, amely súlyos sérüléseket okozhat. A sérült préstartozék cseréjének elmulasztása a részegység meghibásodását és súlyos sérülést okozhat.
- **A termék használata során nagy erők hatnak, amelyek széttörhetnek, kirepíthetnek részeket, és személyi sérülést okozhatnak.** A használat során maradjon

távól a veszélyzónától, és viseljen megfelelő védőfelszerelést, melynek része a szemvédő is.

- **Kizárólag RIDGID présszerszámokat használjon a hozzájuk tartozó, megfelelő prés-tartozékokkal (pofák, présgyűrűk, működtető elemek, stb.).** A nem rendeltetésszerű használat vagy a prés-tartozékok egyéb területen való alkalmazása kárt tehet a prés-tartozékokban, a szerelésekben és/vagy személyi sérülést okozhat.
- **Mindig összeillő szerszámokat, szereléseket és szerelvényeket használjon.** A helytelen kombinációk alkalmazása rossz minőségű kötéseket hozhat létre, amelyek növelik a szivárgás, az anyagi kár és a személyi sérülés veszélyét.

- **A RIDGID® présszerszám használata előtt olvassa el és értelmezze a következőket:**

- A jelen kezelési útmutatót,
- A tartozékokra vonatkozó utasításokat,
- Az akku/töltő útmutatóját,
- A szerelvény gyártója által biztosított felszerelési útmutatásokat,
- A szerszámmal együtt használt egyéb be rendezések útmutatót,

Ha nem tartja be az összes figyelmeztetést és útmutatást, az anyagi kárhoz, illetve súlyos személyi sérüléshez vezethet.

A RIDGID kapcsolattartási információi

Ha kérdései vannak ezzel a RIDGID® termékkel kapcsolatban:

- Lépjen kapcsolatba a helyi RIDGID-forgalmazóval.
- Látogasson el a RIDGID.com címre, és keresse meg az Ön esetében illetékes RIDGID kapcsolattartási pontot.
- Forduljon a Ridge Tool műszaki szolgáltatási részlegéhez az rtctechservices@emerson.com címen, illetve az USA-ban és Kanadában a (800) 519-3456 számon.

Ismertetés

A RIDGID® RP 240 és RP 241 présszerszámok a megfelelő szerelésekkel használva csőcsatlakozók csövekre történő felsajtolására alkalmasak, és vízzáró, maradandó tömítettséget lehet velük létrehozni többek között víz-, ill. fűtésszerelési munkálatoknál. Szerelések széles választéka áll rendelkezésre egyéb alkalmazási területekhez is.

A présszerszám működtetőkapcsolójának lenyomására a belső elektromos motor meghajt egy hidraulikus szivattyút, amely folyadékot juttat a szerszám hengerébe, előretolva a dugattyút. A dugattyú erőt fejt ki a tartozékra, amely rápréseli a csőre a szerelvényt. A préselési ciklus körülbelül 5 másodpercet vesz igénybe. Amint a szerelvény elkezd deformálódni a prés alatt, a ciklus önmagától befejeződik akkor is, ha közben elengedi a működtetőkapcsolót.

A szerszám állapotjelző lámpái a következőket jelzik ki: nem megfelelő hőmérséklet, alacsony töltöttség, karbantartás szükséges. A működtetőkapcsoló lenyomására munkafény kapcsol be, megvilágítja a munkateret. A fej elforgatható, a szűk helyeken való könnyebb munkavégzés érdekében.

A szerszámokat egy szövethurokkal láttuk el, amely a megfelelő kiegészítőkkal, például vállpántokkal vagy szerszámrögzítővel használható.

A présszerszámok Bluetooth® vezeték nélküli technológiával vannak ellátva, amellyel okostelefonokhoz, táblagépekhez csatlakoztathatók. *Részletekért lásd a "Bluetooth funkciók (Vezeték nélküli adatátvitel)" bekezdést.*



1. ábra – RIDGID RP 240 présszerszám kompakt sorozatú szorítófókákkal

#	Ismertetés
1	Ollós pofakészlet
2	Szerelékrogzító csap
3	A szerszám gép állapotjelző lámpái
4	ON/OFF (BE/KI) gomb
5	Figyelmeztető címke (RP 241 alsó oldal)
6	Szővethurok
7	Nyomásfeloldó gomb (RP 240 tülso oldal)
8	Fogantyú
9	Akkumulátor
10	Működtetőkapszoló
11	LED-es munkalámpa
12	Pofa oldallemeze

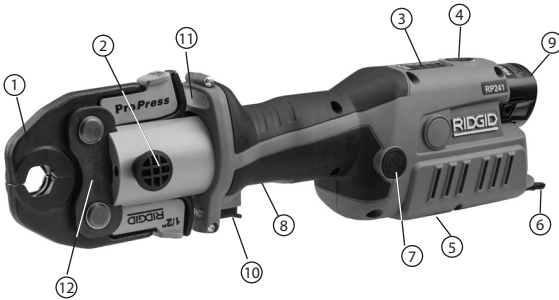

2. ábra – RIDGID RP 241 présszerszám kompakt sorozatú szorítófókákkal

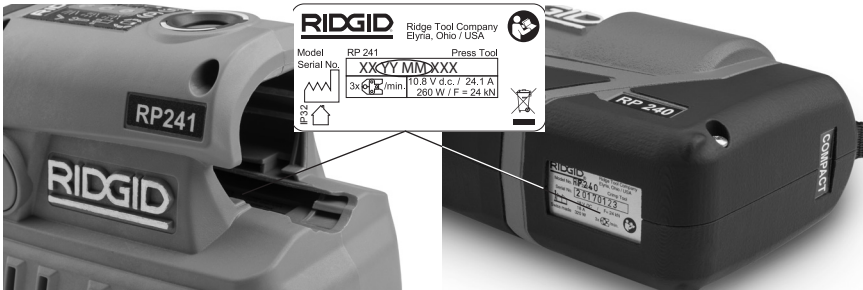

3. ábra – A gép sorozatszama - A bekarikázott számok a gyártási évet és hónapot jelölik. (YY = év, MM = hónap).

Kezelőszerv	Jelölés	Ismertetés
ON/OFF (BE/KI) gomb		A szerszám főkapcsolója (I = ON (BE), 0 = OFF (KI)). ON (BE): Tartsa lenyomva a gombot, amíg ki nem gyullad a lámpa, lásd 5. ábra – A szerszám állapotjelző fényei OFF (KI): Tartsa lenyomva a gombot, amíg a fény ki nem alszik A szerszámgép tíz (10) perc téttlenség után automatikusan lekapcsol.
Működtetőkapcsoló	—	Nyomja le a prés ciklus elindításához, engedje fel, amint a szerszám "befogott". A kapcsoló felengedése nem állítja meg a szerszámot, ha az már "befogott". Ez biztosítja a konzisztens, jó ismételhetőségű préskötések létrehozását.
Nyomásfeloldó gomb		Segítségével leoldható a szerszám a szerelvényről a prés ciklus befejezése előtt. Amennyiben ezt alkalmazza a préskötés nem jön létre ezért meg kell ismételni
Szereléktrögítő csap	—	Rögzíti a szerelékét a szerszámgépbe. A gép működtetéséhez mindenképp teljesen betölt állapotban kell lennie.

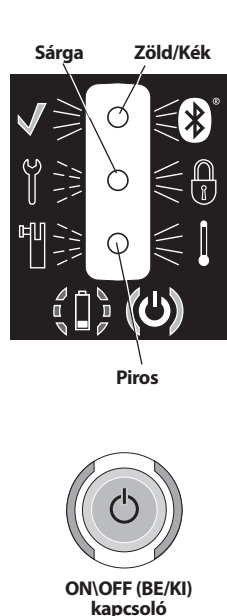
4. ábra – Kezelőszervek táblázata

Ikon	Egyenletes fény	Villogó fény	Ismertetés
	Zöld		A préselés befejeződött. A fény 10 másodpercig vagy a működtetőkapcsoló ismételt lenyomásáig világít.
	Kék		Aktív Bluetooth vezeték nélküli kapcsolat. Lásd a Bluetooth funkciók bekezdést.
		Sárga	A közelgő kötelező szerviz időpontját jelöli. A számláló 2.000 ciklussal a szervizintervallum (30.000 ciklus) előttről indul. A szerszám ekkor még használható, a szervizidőköz elérkezével azonban letiltódik (32.000).
	Sárga		A szerszámgép zárolva. A szerszám teljesítette a szervizintervallumot (32.000 ciklus), és szervizelésre szorul. A szerszámgép meghibásodott. Vegye ki, majd helyezze be az akkumulátort. Amennyiben ezután is világít, vigye szervizbe a készüléket.
		Piros	A szereléktrögítő csap nincs teljesen betolva.
	Piros		A szerszámgép és/vagy az akkumulátor hőmérséklete az előírt hőmérséklet-tartományon kívül esik. Vigye a szerszámot és az akkumulátort az előírt hőmérséklet-tartományok megfelelő környezetbe.
	Zöld		Szerszám BEkapcsolva, használatra kész.
		Piros	Alacsony töltöttségi szint. A szerszám nem üzemel. Töltse újra az akkumulátort vagy helyezzen be egy teljesen feltöltött akkut.

5. ábra – A szerszámgép állapotjelző lámpái

Műszaki adatok

**RP 240 Pisztolymarkolatos
présszerszám**
RP 241 Inline présszerszám

TartozékokRIDGID® kompakt sorozat



RIDGID® kompakt sorozat

Motor:

Feszültség.....10,8 V d.c.

Áramerősség.....24,1 A

Teljesítmény260 W

Dugattyúereje.....	5,400 lbs. (24 kN)	5,400 lbs. (24 kN)
Fejforgatási szög.....	180°	180°
Működési ciklus.....	3 préselés  /perc.	3 préselés  /perc.
Akkumulátor.....	12 V Li-Ion újratölthető akkumulátor (RIDGID RB-1200 sorozat)	
Bluetooth hatótáv.....	33 ft. (10 m)	
Víz és szilárd részek elleni védetség.....	IP32	
Megengedett páratartalom ...	legfeljebb 80%	
Üzemi hőmérséklet.....	15°F és 122°F között (-10°C és 50°C között)	
Súly.....	4.87 lbs. (2,21 kg)	4.72 lbs. (2,14 kg)
(akkumulátor és tartozékok nélkül)		
Méreték.....	10.6" x 2.9" x 8.7"	13.4" x 3.4" x 4.4"
	270 mm x 74 mm x 221 mm	340 mm x 86 mm x 112 mm

Alapfelszereltség

A szerszámgépek katalógusszámaikhoz adott tartozékokról részletekért lásd a RIDGID katalógust.

MEGJEGYZÉS A megfelelő anyagok és kötési módszerek megválasztása a rendszer tervezőjének és/vagy telepítőjének felelőssége. Minden telepítés előtt gondosan fel kell mérni az alkalmazási területet, beleértve a vegyi körülményeket és a hőmérsékletet is. Az egyes elemek megválasztásáról információkért forduljon a szerelvényrendszer gyártójához.

Használat előtti ellenőrzés

⚠ FIGYELMEZTETÉS



A mindennapi használat előtt vegye szemügyre a présszerszámot, és hárítson el minden problémát az áramütésből, zúzott sebekből, a tartozék meghibásodásából és egyéb okokból származó komoly sérülések, illetve az eszköz megsérülésének elkerülése érdekében.

1. Vegye ki az akkumulátort a szerszámgepből.
2. Távolítsa el az olajos, zsíros szennyeződések a berendezésről, különös tekintettel a fogantyúkra és a vezérlőelemekre. Ez segíti a szemrevételezést, és megelőzi, hogy a szerszám vagy a vezérlőelemek kicsúszzanak a markából.

3. Ellenőrizze a présszerszámot a következő szempontjából:

- Megfelelő összeszereltség, karbantartottság és hiánytalanság.
- Található-e rajta bármilyen törött, kopott, rosszul illeszkedő, beakadt vagy hiányzó alkatrész. Győződjön meg róla, hogy a szövethurok jó állapotban van-e.
- A szerelékrögítő csap könnyen mozgatható-e a teljesen nyitott és a teljesen zárt állapot között. Győződjön meg róla, hogy a működtetőkapcsoló könnyen és akadálymentesen jár-e.
- Megvannak-e, ill. olvashatók-e a figyelmeztető címkék. *Lásd 6. ábra*
- Akad-e a biztonságos, normál működést megakadályozó egyéb körülmény. Ha bármilyen problémát talál, annak kijávitásáig ne használja a présszerszámot.

4. A szerszám szerelékeit a rájuk vonatkozó útmutatások szerint vizsgálja és tartsa karban. Távolítsa el a szereléket a szerszámból. Győződjön meg róla, hogy a szerelékek jó állapotban vannak-e, ill. használhatók-e.
5. Minden egyéb használatban levő berendezést is a hozzájuk tartozó útmutatások szerint ellenőrizzen és tartson karban, mert csak így működnek megfelelően.

Beállítási és kezelési útmutató

▲ FIGYELMEZTETÉS



A préselési ciklus közben mindig tartsa távol ujjait a préstartozéktól. A szerszám, a szerelések vagy azok részegységei és a munkadarab, valamint az egyéb tárgyak közé szoruló ujjai vagy keze zúzódást, törést vagy amputációt szenvedhet.

A termék használata során nagy erők hatnak, amelyek szétterhetnek, kirepíthetnek részeket, és személyi sérülést okozhatnak. A használat során maradjon távol a vezélynőtől, és viseljen megfelelő védőfelszerelést, melynek része a szemvédő is.

Mindig összeillő szerszámokat, tartozékokat és szerelvényeket használjon. A helytelen kombinációk alkalmazása rossz csatlakozásokat hozhat létre, amelyek növelik a szivárgás, a szerszámkárosodás és a sérülés veszélyét.

Tartsa be a beállítási és üzemeltetési útmutatásokat a zúzásból és egyéb okokból következő súlyos személyi sérülés, ill. a szerszámkárosodás megelőzésének érdekében.

1. Ellenőrizze, hogy a munkaterület megfelelő-e (lásd Általános biztonsági szabályok) A szerszámgépet csak tiszta, vízszintes, stabil, száraz körülmények között működtesse. A szerszámgépet tilos vízben állva használni.
2. Mérje fel az elvégzendő munkát, majd a műszaki paraméterek alapján határozza meg, milyen RIDGID szerszámra és tartozékra van szüksége annak elvégzéséhez. Az adott feladatra alkalmatlan felszerelés használata sérülést okozhat, kárt tehet a szerszámban, és tökéletlen kötéseket hozhat létre.
3. Győződjön meg arról, hogy minden felszerelést ellenőriztek és beállítottak-e a hozzá tartozó útmutatónak megfelelően.

Szerelék felszerelése/eltávolítása

1. Vegye ki az akkumulátort a szerszámgépből.
2. Húzza a szerelékörgöző csapot teljesen nyitott pozícióba. Távolítsa el/helyezze be a megfelelő szerelékot (6. ábra).
3. Teljesen tolja be a szerelékörgöző csapot. A csapot mindig teljesen be kell tolni a szerszámkárosodás megelőzésének érdekében.



6. ábra – Szerelékörgöző csap

A kötés előkészítése

MEGJEGYZÉS Az itt leírt útmutatások csupán általános gyakorlatnak tekinthetők a présszerszám tartozékaira vonatkozóan. Mindig az adott esetben alkalmazott tartozék leírását és a szerelvénygyártó egyéni felszerelési útmutatóját kövesse a tökéletlen préskötés és a jelentős anyagi kár elkerülésének érdekében.

1. Készítse elő a csatlakozást a szerelvénygyártó útmutatása szerint.
2. Helyezzen egy teljesen feltöltött akkumulátort a szerszámgépbe (száraz kezekkel). A bekapcsolásához nyomja le egyszer az ON/OFF (BE/KI) gombot. Az ON/OFF (BE/KI) gombnál kigyulladó zöld fény jelzi, hogy a szerszámgép használatra kész. A többi fényjelzés értelmezéséhez lásd: 5. ábra – A szerszám állapotjelző fényei.

MEGJEGYZÉS: A szerszámgép tíz (10) perc tétlenség után automatikusan lekapcsol.

Szerelvény préselése tipikus ollós pofákkal

1. A pofák szétnyitásához nyomja össze a pofák karjait.
2. Helyezze a szerszám nyitott pofáit a szerelvény köré (7. ábra). Gondosan illessze a préselőpofákat a szerelvény körvonalára az adott szerelvénygyártó útmutatásainak megfelelően. Engedje el a pofák karjait, hogy azok körülzárhassák a szerelvényt. Soha ne lógassa le a pofákat a szerelvényről. A szerszám váratlanul leeshet, ami súlyos sérülést vagy halált okozhat.



7. ábra – A szerelvény körülzárása ollós pofákkal

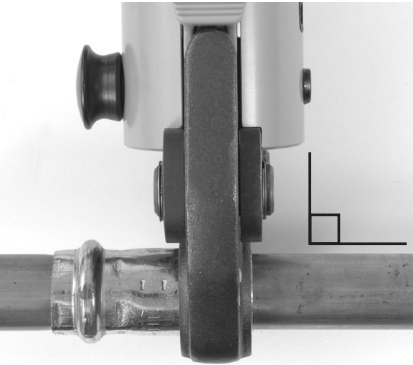

8. ábra – A pofák merőlegesen állnak a szerelvényre

3. Győződjön meg róla, hogy a pofák megfelelően körülzárják-e a szerelvényt és arra merőlegesek-e. Újjait és kezeit tartsa távol a pofáktól, hogy ne szoruljanak a pofák vagy a pofák és a környező tárgyak közé, elkerülve a zúzódásos sérüléseket.

Nyomja le a működtetőkapcsolót (1./2. ábra). Amint elkezdődik a szerszám prés-ciklusa, és a görgők hozzáérnek a pofák karjaihoz, a szerszám "befog", és automatikusan befejezi a ciklust. Amint a szerszám "befogott", a kapcsoló elengedése sem állítja meg. Ez biztosítja a konzisztens, jó ismételhetőségű préskötések létrehozását.

Amennyiben a szerszámot a kötés létrehozásának befejezése előtt szeretné levenni, nyomja le a nyomáskioldó gombot (1./2. ábra). A nyomáskioldó gomb lenyomása megakadályozza a kötés létrejöttét, ezért a kötetést újra kell préselni annak létrehozásához. Ha a szerszám üzem közben hibásodik meg, tegye a következőket.

4. Engedje el a működtető kapcsolót.
5. A pofák szétnyitásához nyomja össze a pofák karjait.
6. Távolítsa el a pofákat a szerelvényről. Ügyeljen a préselés során esetlegesen kialakult éles peremekre.
7. A művelet befejeztével nyomja le az On/Off (Be/Ki) gombot egyszer a szerszámgép kikapcsolásához. Vegye ki az akkumulátort a szerszámgépből.

Csőcsatlakozó sajtolása tipikus működtető elemmel és présgyűrűkészlettel

1. Nyissa a gyűrűt, és helyezze a csőcsatlakozó köré. A gyűrű présprofilját megfelelően illessze a csőcsatlakozó kontúrjához, a csőcsatlakozó gyártójának telepítési útmutatásai szerint. Oldja ki a gyűrűt, rázárva azt a csőcsatlakozóra.
2. Ellenőrizze, hogy a szerszámba a megfelelő működtető elem van-e behelyezve. A működtető elem karjainak összenyomásával nyissa a működtető elem csúcsait. A működtető elem csúcsait igazítsa a gyűrű összenyomási helyeihez. Engedje el a működtető elem karjait, hogy a működtető elem csúcsai teljesen betolódhassanak a gyűrű összenyomási helyeibe. Ha a működtető elem csúcsa nem illeszkedik megfelelően a gyűrű összenyomási helyéhez, akkor préseléskor károsodhat a gyűrű, ill. a működtető elem. Ne hagyja, hogy a szerszám és a működtető elem a présgyűrűről függjön. A szerszám ugyanis ilyenkor hirtelen leeshet, és súlyos, akár halálos sérülést okozhat.

- Ellenőrizze, hogy a gyűrű elhelyezkedése megfelelő-e, és merőlegesen áll-e a csőcsatlakozóra. Ujját és kezét tartsa távol a működtető elemtől és a gyűrűtől: így elkerülhetőek a szerelőkben, ill. a szerelék és a környezet között fellépő zúzások sérülések.

Nyomja le a működtető kapcsolót. Amint a szerszám ciklusa megkezdődik, és a görgők érintkezésbe lépnek a pofák karjaival, a szerszám rögzül, és automatikusan végrehajtja a ciklust. A rögzülést követően a kapcsoló elengedésére a szerszám már nem áll le. Ennek köszönhetően a préselt kötés minősége és ismételhetsége állandóan magas színvonalú lehet.

Ha a szerszámot a csatlakozás elkészülte előtt kell eltávolítani, akkor nyomja le a kioldógombot (1/2 ábra). Ha lenyomják a kioldógombot, a préselt kötés NEM készül el, ezért a csatlakozást újra kell préselni. Ha a szerszám üzem közben működési hibát mutat, akkor ezt az eljárást kell követni.



9. ábra - Présgyűrű elhelyezése a csőcsatlakozón



10. ábra - Működtető elem rögzítése a présgyűrűn

- Engedje el a működtető kapcsolót.
- A működtető elem karjainak összenyomásával nyissa a működtető elemet. Vegye le a működtető elemet a csőcsatlakozóról.
- Vegye le a gyűrűt a csőcsatlakozóról. Ügyeljen a préselés során esetlegesen kialakult éles peremekre.
- A művelet befejeztével nyomja le az On/Off (Be/Ki) gombot egyszer a szerszám gép kikapcsolásához. Vegye ki az akkumulátort a szerszám gépből.

Az elkészült kötés vizsgálata

- Vizsgálja meg a kötetést, a következő szempontok alapján:

- A cső teljesen be van-e tolvá a szerelvénybe.
- A csövek vonaltartása túl gyenge. A préselt kötéssel összekapcsolt csövek kismértekben egymástól eltolva helyezkedhetnek el.
- A tartozék megfelelően illeszkedett-e a szerelvény körvonalára. Torzult vagy deformálódott-e szerelvény.
- A szerelvény gyártója által meghatározott szempontok alapján. Ide tartozhat az ellenőrző gyűrű vagy címke (a préseletlen kötések jelzésére használt) leválasztása.

Amennyiben bármilyen hibát észlel, távolítsa el a szerelvényt, és hozzon létre új kötetést.

- Vizsgálja meg a csatlakozót a gyártójának útmutatásai, a normál gyakorlat, valamint a vonatkozó szabályozás szerint.

Bluetooth funkciók (vezeték nélküli adatátvitel)

A RIDGID® RP 240 és RP 241 présszerszámok Bluetooth® vezeték nélküli technológiával van felruházva, így csatlakoztatható az erre alkalmas, iOS vagy Android operációs rendszert futtató okostelefonokhoz és táblagépekhez (a továbbiakban: "eszközkhöz").

- Töltse le a készülékére a megfelelő RIDGID® alkalmazást a RIDGID.com/apps oldal felkeresésével vagy a Google Play áruházból, ill. az Apple App Store-ból.
- A szerszám gép bekapcsolt állapotban felderíthető és párosítható állapotban van a Bluetooth vezeték nélküli technológiával rendelkező eszközökkel.

A Bluetooth® védjegy és logó a Bluetooth SIG, Inc. tulajdonában álló bejegyzett védjegyek. E jelzések Emerson Electric Co. általi használata engedélyköteles. Az egyéb védjegyek és kereskedelmi nevek azok saját tulajdonosaihoz tartoznak. Az iOS az Apple Inc. bejegyzett védjegye. Az Android és az Android logó a Google Inc. bejegyzett védjegye.

- Válassza ki készüléke Bluetooth beállításainál a párosítani kívánt RIDGID szerszámgépet. A Bluetooth kapcsolat saját eszközén történő létrehozásáról a hozzá tartozó útmutatóban tájékozódhat. Sikeres kapcsolódás esetén a szerszám kék színű állapotjelző lámpája folyamatosan világít.

A párosítás után az eszközök jelentős hányada automatikusan csatlakozik a szerszámgépekhez, amennyiben a Bluetooth aktív és a szerszám hatótávon belül esik. A présszerszámhoz legfeljebb 33 ft. (10 m) távolságból lehet csatlakozni. A szerszámgép és az eszköz között elhelyezkedő akadályok csökkenthetik ezt a távot.

- A kielégítő eredmény érdekében kövesse az alkalmazás útmutatásait. Az alkalmazás egyebek között lehetővé teszi a szerszámciklusok felülvizsgálatát.
- A présszerszám lekapcsolásával megszűnik a vezeték nélküli adatkapcsolat. Az akkumulátor élettartamának növelése érdekében kapcsolja le eszközén a Bluetooth szolgáltatást.

Üzemeltetés hideg körülmények között

A hőmérséklet csökkenésével a hidraulikus folyadék besűrűsödik, és csökken az akkumulátor teljesítménye. A nem rendeltetésszerű használat veszélyének csökkentése érdekében az RP 240 és RP 241 nem működőképes az előírt hőmérséklet-tartományon kívül - ezt a szerszámok visszajelző lámpái mutatják (5. ábra).

Amennyiben a környezeti körülmények kívül esnek a szerszám üzemi hőmérséklet-tartományán, tartsa a szerszámot az akkumulátorral együtt egy kondicionált klímájú helyen addig, amíg a körülmények újra lehetővé nem teszik használatát.

Tárolás

Távolítsa el az akkumulátort a szerszámgépből, és tárolja őket egy erre alkalmas dobozban. Ne tárolja szélsőségesen hideg vagy meleg helyen. A szerszámgép nem kapcsol be, ha hőmérséklete az előírt tartományon kívül esik, amint ezt a szerszámon látható állapotjelző fények is mutatják (lásd 5. ábra).

▲ FIGYELMEZTETÉS Tárolja száraz, biztonságos, zárt helyen, gyermekektől és olyan személyektől elzárva, akik nem képzettek a présszerszámok kezelésében. A szerszámgép gyakorlatlan felhasználók kezében veszélyes.

Karbantartás

▲ FIGYELMEZTETÉS

Bármilyen karbantartási, ill. javítási munkát megkezdése előtt ki kell venni az akkut a szerszámból.

Tisztítás és kenés

- Tiszta, száraz textillel naponta törölje át a szerszámgép külső felületét.
- Vizsgálja meg a szerelékrögzőt csapot, és szükség szerint vigyen fel szilikon kenőanyagot.
- Minden használat után ellenőrizze a szerelések visszatérítő rugóit. A szereléseknek szabadon kell nyílniuk és záródniuk az ujjakkal kifejthető közepes erőhatásra.

Előírt karbantartás a független RIDGID szervizközpontban

Az RP 240 és RP 241 présszerszámot a megfelelő működés biztosítása érdekében az előírt időközönként szervizeltetni kell egy RIDGID független szervizközpontban. Ezt a szerszám állapotjelző lámpája mutatja (lásd 5. ábra).

Hibaelhárítás

TÜNET	LEHETSÉGES OK	MEGOLDÁS
Az ON/OFF (BE/KI) gomb lenyomására a szerszám nem kapcsol BE.	Az akku teljesen lemerült, ill. tönkrement. Az akku nincs megfelelően behelyezve a szerszám nyelébe.	Helyezzen be egy teljesen feltöltött akkut/töltse fel az akkut. Ellenőrizze, hogy az akku teljesen be van-e helyezve.
A szerelék rögzült a szerelvényen.	A préselés sikertelen.	A pofák kioldásához nyomja le a nyomásfeloldó gombot. Vizsgálja meg és préselje újra a szerelvényt.
A préselt csatlakozások minősége nem megfelelő.	A cső méretéhez vagy anyagához nem illő szerszám használata. A szerszám nem állt merőlegesen a csőre.	Szerelje fel a megfelelő szerelket. Hozzon létre új csatlakozást, új szerelvény és cső felhasználásával. Gondoskodjon róla, hogy a szerszám a csőre merőlegesen álljon.
Olajszivárgás a szerszámból.	A szerelék hornya nem illeszkedett a szerelvény kontúrjához.	Hozzon létre új csatlakozást, új szerelvény és cső felhasználásával. Gondoskodjon róla, hogy a szerelék hornya illeszkedjen a szerelvény kontúrjához.
A motor jár, de a szerszám nem végzi el a teljes ciklust.	A szerszámot javítani kell.	<i>Lásd a Kapcsolattartási információk c. részt a legközelebbi RIDGID független szervizközpont elérhetőségéért.</i>
A szerszámgép üzem közben leáll.	Tömítés- vagy mechanikus probléma. Az olajszint alacsony.	<i>Lásd a Kapcsolattartási információk c. részt a legközelebbi RIDGID független szervizközpont elérhetőségéért.</i>
	Az olajszint alacsony.	

A szerszámgép állapotjelző lámpáit a 5. ábra tartalmazza.

Szerviz és javítás

▲ FIGYELMEZTETÉS

A nem megfelelő szervizelés vagy javítás nem biztonságos üzemeltetést eredményezhet.

Az RP 240 és RP 241 típusú présszerszámok szervizelését és javítását a független RIDGID szervizközpontnak kell végeznie.

A legközelebbi RIDGID független szervizközpont elérhetőségéért, ill. a szervizhez vagy javításhoz kapcsolódó kérdések esetén lásd a jelen kézikönyv *Kapcsolattartási információk* című bekezdést.

Opcionális felszereltség

▲ FIGYELMEZTETÉS

A súlyos személyi sérülés kockázatának csökkentése érdekében csak kifejezetten a RIDGID RP 240 és RP 241 présszerszámhoz tervezett és javasolt, alább felsorolt felszereléseket használja.

RP 240 Présszerszám

Katalógus sz.	Ismertetés
57418	RP 240 Akkumulátoros présszerszám, csak a szerszámgép
57423	Hordtáska, RP 240

RP 241 Présszerszám

Katalógus sz.	Ismertetés
57288	RP 241 Akkumulátoros présszerszám, csak a szerszámgép
57393	Hordtáska, RP 241

Akkumulátorok

Katalógus sz.	Modell	Kapacitás
55183	RB-1225	12 V 2,5 Ah Li-Ion

Az akkumulátor használható az RBC-121 töltők bármely katalógusszámú modelljével.

RBC-121 Töltők és kábelek

Katalógus sz.		Régió	Dugó típusa
55193	Töltő	USA, Kanada és Mexikó	A
55198	Töltő	Európa	C
55203	Töltő	Kína	A
55208	Töltő	Ausztrália és Latin-Amerika	I
55213	Töltő	Japán	A
55218	Töltő	Egyesült Királyság	G
44798	Töltőkábel	Észak-Amerika	A
44808	Töltőkábel	Európa	C
44803	Töltőkábel	Kína	A
44813	Töltőkábel	Ausztrália és LA	I
44818	Töltőkábel	Japán	A
44828	Töltőkábel	Egyesült Királyság	G

A Ridge Tool Company kifejezetten a RIDGID kompakt présszerszámokhoz tervezett prészrelékeket állít elő. Kizárólag olyan szereléseket használjon, amelyeket kimondottan az adott szerelvény préseléséhez terveztek. A RIDGID szerszámgépekhez elérhető felszerelések teljes listáját lásd a RIDGID.com címen elérhető online Ridge Tool katalógusban vagy a *Kapcsolattartási információk* című bekezdést.

Ártalmatlanítás

Az eszköz egyes részei értékes anyagokat tartalmaznak, és újrahasznosíthatók. Lehetséges, hogy az Ön lakóhelyén is található újrahasznosításra szakosodott szervezet. Az alkatrészeket a helyi előírásoknak megfelelően ártalmatlanítsa. További információkért lépjen kapcsolatba a helyi hulladékkezelési szervvel.



EK-országok: Az elektromos berendezéseket ne dobja ki a háztartási hulladékkal együtt!

Az elektromos és elektronikus berendezések hulladékairól szóló 2012/19/EU irányelv (illetve annak a helyi törvényekben megvalósított előírásai) szerint a már nem használható elektronikus hulladékokat külön kell összegyűjteni, és a környezetvédelmi előírásoknak megfelelően kell ártalmatlanítani.

Elektromágneses kompatibilitás (EMC)

Az elektromágneses kompatibilitás azt jelenti, hogy az adott termék képes zökkenőmentesen működni olyan környezetben, ahol elektromágneses sugárzás és elektrosztatikus kisülések vannak jelen, anélkül, hogy más berendezések számára elektromágneses interferenciát okozna.

MEGJEGYZÉS A szerszámgép minden vonatkozó elektromágneses összeférhetőségi (EMC) szabványt teljesít. Ennek ellenére nem zárható ki, hogy egyéb eszközökben interferenciát okoz. Minden vonatkozó, vizsgált EMC szabvány feltüntetésre került az eszköz műszaki dokumentációjában.

FCC/ISED nyilatkozat

Az eszköz megfelel az FCC szabályzat 15-ös részének. Működés közben a következő két feltételt teljesíti:

1. Ez a készülék nem okoz káros interferenciát.
2. A készüléknek minden kapott interferenciát bírnia kell, akkor is, ha az interferencia nem kívánatos működést eredményezhet.

A cég által nem kifejezetten jóváhagyott módosítások elvégzése esetén a felhasználó elveszítheti az eszköz használatára vonatkozó jogait.

A berendezés megfelel az FCC szabályzat 15-ös része alapján az A osztályú digitális készülékre vonatkozó korlátozásoknak. Ezen korlátozásokat azért hozták létre, hogy ésszerű védelmet nyújtsanak háztartási üzem során a káros interferenciák ellen.

Ez a készülék rádiófrekvenciákat használ és sugároz, de ha nem az előírásoknak megfelelően állítják össze és használják, akkor káros interferenciákat okozhat létre a rádiókommunikációban.

Azonban nincs semmilyen garancia arra, hogy az interferencia semmilyen használatkor nem jelenik meg. Ha a készülék káros interferenciákat kelt a rádió vagy tv-készülék vételénél, - melyet a készülék ki-és bekapcsolásával ellenőrizhet - akkor a felhasználó a következő egy vagy több intézkedés elvégzésével csökkentheti az interferenciát:

- Állítsa vagy helyezze át a vevőantennát (rádió/TV készülékek esetében).
- Növelje a készülék és a vevő közötti távolságot.
- Segítségért keresse fel a forgalmazót vagy egy szakképzett rádió- / tv-szerelőt.

A termék megfelel a kanadai "ICES-003 Class A" előírásainak.

Lásd a nyilatkozási címkét a szerszámgépen. Hibaelhárítás

RP 240/RP 241

Πρέσες RP 240/RP 241



⚠ ΠΡΟΕΙΔΟΠΟΙΗΣΗ!

Διαβάστε προσεκτικά το παρόν εγχειρίδιο χειριστή πριν χρησιμοποιήσετε αυτό το εργαλείο. Αν δεν κατανοήσετε και δεν τηρήσετε τις οδηγίες που περιλαμβάνονται σε αυτό το εγχειρίδιο, μπορεί να προκληθεί ηλεκτροπληξία, πυρκαγιά ή/και σοβαρός τραυματισμός.

Πρέσες RP 240/RP 241

Καταγράψτε τον αριθμό σειράς παρακάτω και φυλάξτε τον αριθμό σειράς του προϊόντος, που βρίσκεται στην ετικέτα αναγνώρισης.

Αρ.
σειράς

Πίνακας περιεχομένων

Σύμβολα ασφαλείας	251
Γενικοί κανόνες για την ασφάλεια	251
Ασφάλεια χώρου εργασίας.....	251
Ηλεκτρική ασφάλεια	251
Προσωπική ασφάλεια	252
Χρήση και φροντίδα του ηλεκτρικού εργαλείου	252
Χρήση και φροντίδα της μπαταρίας.....	253
Σέρβις.....	253
Ειδικές πληροφορίες για την ασφάλεια	254
Ασφάλεια πρέσας	254
Πληροφορίες επικοινωνίας της RIDGID	254
Περιγραφή	254
Τεχνικά χαρακτηριστικά	257
Βασικός εξοπλισμός	257
Επιθεώρηση πριν τη λειτουργία	257
Οδηγίες εγκατάστασης και λειτουργίας	258
Αφαίρεση/τοποθέτηση εξαρτήματος.....	258
Προετοιμασία σύνδεσης.....	259
Πρεσαριστή σύνδεση συνδέσμου με τυπικές σιαγόνες τύπου ψαλιδιού	259
Πρεσαριστή σύνδεση συνδέσμου με τυπικό ενεργοποιητή και δακτύλιο πρεσαριστής σύνδεσης.....	260
Έλεγχος της πρεσαριστής σύνδεσης.....	261
Λειτουργίες Bluetooth (Ασύρματη μεταφορά δεδομένων)	261
Λειτουργία σε ψυχρό καιρό.....	261
Φύλαξη	262
Συντήρηση	262
Καθαρισμός και λίπανση.....	262
Απαιτούμενη συντήρηση από ανεξάρτητο κέντρο σέρβις της RIDGID.....	262
Επίλυση προβλημάτων.....	263
Σέρβις και επισκευή.....	263
Προαιρετικός εξοπλισμός	263
Απόρριψη	264
Ηλεκτρομαγνητική συμβατότητα (EMC)	264
Δήλωση συμμόρφωσης FCC/ISED	264
Δήλωση συμμόρφωσης ΕΚ	Εσωτερική όψη του οπισθόφυλλου

*Μετάφραση του πρωτοτύπου των οδηγιών χρήσης

Σύμβολα ασφαλείας

Στο παρόν εγχειρίδιο χειριστή και πάνω στο προϊόν χρησιμοποιούνται σύμβολα ασφαλείας και προειδοποιητικές ενδείξεις και που επισημαίνουν σημαντικές πληροφορίες για την ασφάλεια. Οι προειδοποιητικές αυτές ενδείξεις και τα σύμβολα επεξηγούνται σε αυτή την ενότητα.



Αυτό είναι το σύμβολο προειδοποίησης για θέματα ασφαλείας. Χρησιμοποιείται για να σας προειδοποιήσει για πιθανούς κινδύνους τραυματισμού. Τηρείτε όλες τις οδηγίες ασφαλείας που ακολουθούν αυτό το σύμβολο, για να αποφύγετε πιθανό τραυματισμό ή θάνατο.

▲ ΚΙΝΔΥΝΟΣ

Η ένδειξη ΚΙΝΔΥΝΟΣ επισημαίνει μια επικίνδυνη κατάσταση, η οποία, εάν δεν αποφευχθεί, θα οδηγήσει σε θάνατο ή σοβαρό τραυματισμό.

▲ ΠΡΟΕΙΔΟΠΟΙΗΣΗ

Η ένδειξη ΠΡΟΕΙΔΟΠΟΙΗΣΗ επισημαίνει μια επικίνδυνη κατάσταση, η οποία, αν δεν αποφευχθεί, θα μπορούσε να οδηγήσει σε θάνατο ή σοβαρό τραυματισμό.

▲ ΠΡΟΣΟΧΗ

Η ένδειξη ΠΡΟΣΟΧΗ επισημαίνει μια επικίνδυνη κατάσταση, η οποία, αν δεν αποφευχθεί, θα μπορούσε να οδηγήσει σε μικρή ή μέτρια σοβαρότητα τραυματισμού.

ΕΠΙΣΗΜΑΝΣΗ

Η ένδειξη ΕΠΙΣΗΜΑΝΣΗ δηλώνει πληροφορίες που σχετίζονται με την προστασία περιουσιακών αγαθών.



Αυτό το σύμβολο σημαίνει ότι θα πρέπει να διαβάσετε προσεκτικά το εγχειρίδιο χειρισμού προτού χρησιμοποιήσετε τον εξοπλισμό. Το εγχειρίδιο χειρισμού περιλαμβάνει σημαντικές πληροφορίες για την ασφαλή και ορθή λειτουργία του εξοπλισμού.



Αυτό το σύμβολο σημαίνει ότι θα πρέπει να φοράτε πάντα γυαλιά ασφαλείας με πλάινη θωράκιση ή γυαλιά προσώπιδες όταν χειρίζεστε ή χρησιμοποιείτε αυτό τον εξοπλισμό ώστε να μειώνεται ο κίνδυνος τραυματισμού των οφθαλμών.



Αυτό το σύμβολο επισημαίνει κίνδυνο σύνθλιψης για τα χέρια, τα δάκτυλα ή άλλα μέρη του σώματος.



Αυτό το σύμβολο επισημαίνει τον κίνδυνο ηλεκτροπληξίας.

Γενικοί κανόνες για την ασφάλεια*

▲ ΠΡΟΕΙΔΟΠΟΙΗΣΗ

Διαβάστε όλες τις προειδοποιήσεις και τις οδηγίες που αφορούν την ασφάλεια. Η μη τήρηση των προειδοποιήσεων και των οδηγιών μπορεί να προκαλέσει ηλεκτροπληξία, πυρκαγιά ή/και σοβαρό τραυματισμό.

ΦΥΛΑΞΤΕ ΟΛΕΣ ΤΙΣ ΠΡΟΕΙΔΟΠΟΙΗΣΕΙΣ ΚΑΙ ΤΙΣ ΟΔΗΓΙΕΣ ΩΣΤΕ ΝΑ ΑΝΑΤΡΞΕΤΕ ΣΕ ΑΥΤΕΣ ΣΤΟ ΜΕΛΛΟΝ!

Ασφάλεια χώρου εργασίας

- Διατηρείτε την περιοχή εργασίας σας καθαρή και με καλό φωτισμό. Αν ο χώρος εργασίας δεν είναι τακτοποιημένος ή έχει κακό φωτισμό, μπορεί να προκληθεί ατύχημα.
- Μη θέτετε σε λειτουργία ηλεκτρικά εργαλεία σε περιβάλλον με κίνδυνο έκρηξης, όπως σε μέρη που υπάρχουν εύφλεκτα υγρά, αέρια ή σκόνη. Τα ηλε-

κτρικά εργαλεία δημιουργούν σπινθήρες που μπορεί να αναφλέξουν τη σκόνη ή τις αναθυμιάσεις.

- Κρατήστε τα παιδιά και τους μη μετέχοντες στην εργασία σε απόσταση ενόσω χειρίζεστε ένα ηλεκτρικό εργαλείο. Τυχόν περισπασμοί μπορεί να οδηγήσουν σε απώλεια ελέγχου του εξοπλισμού.

Ηλεκτρική ασφάλεια

- Τα βύσματα σύνδεσης των ηλεκτρικών εργαλείων πρέπει να ταιριάζουν με την πρίζα παροχής. Μη διενεργείτε ποτέ και με κανένα τρόπο τροποποιήσεις στο βύσμα. Μη χρησιμοποιείτε προσαρμογείς στα βύσματα των γειωμένων ηλεκτρικών εργαλείων. Τα μη τροποποιημένα βύσματα και η σύνδεσή τους στις σωστές πρίζες παροχής μειώνουν τον κίνδυνο ηλεκτροπληξίας.
- Αποφεύγετε τη σωματική επαφή με γειωμένες επιφάνειες, όπως σωλήνες, καλοριφέρ, ηλεκτρικές κουζίνες και ψυγεία. Σε περίπτωση γείωσης του σώματός σας, υπάρχει αυξημένος κίνδυνος ηλεκτροπληξίας.
- Μην εκθέτετε τα ηλεκτρικά εργαλεία σε βροχή ή υγρασία. Ενδεχόμενη διεύ-

*Το κείμενο που αναφέρεται στην ενότητα των γενικών κανόνων ασφαλείας του παρόντος εγχειρίδιου έχει μεταφερθεί κατά λέξη από το ισχύον πρότυπο UL/CSA 62841-1. Η ενότητα αυτή περιλαμβάνει γενικούς κανόνες ασφαλείας για πολλούς διαφορετικούς τύπους ηλεκτρικών εργαλείων. Δεν ισχύουν όλες οι προφυλάξεις για όλα τα εργαλεία και ορισμένες δεν ισχύουν για τα συσκευασμένα εργαλεία.

δυση νερού σε ένα ηλεκτρικό εργαλείο θα αυξήσει τον κίνδυνο ηλεκτροπληξίας.

- **Μην κακομεταχειρίζεστε το καλώδιο. Μη χρησιμοποιείτε ποτέ το καλώδιο για τη μεταφορά, την έλξη ή την αποσύνδεση από την παροχή ρεύματος του εργαλείου. Κρατήστε το καλώδιο μακριά από θερμότητα, λάδια, αιχμηρές γωνίες ή κινούμενα μέρη.** Τα κατεστραμμένα ή μπερδεμένα καλώδια αυξάνουν τον κίνδυνο ηλεκτροπληξίας.
- **Κατά τη χρήση του ηλεκτρικού εργαλείου σε εξωτερικό χώρο, χρησιμοποιήστε μια προέκταση καλωδίου ενδεδειγμένη για την εν λόγω χρήση.** Η χρήση καλωδίου κατάλληλου για εξωτερικούς χώρους μειώνει τον κίνδυνο ηλεκτροπληξίας.
- **Εάν είναι αναπόφευκτη η χρήση ηλεκτρικού εργαλείου σε περιβάλλον με υγρασία, χρησιμοποιήστε παροχή που προστατεύεται με διακόπτη κυκλώματος βλάβης γείωσης (GFCI).** Η χρήση διάταξης GFCI μειώνει τον κίνδυνο ηλεκτροπληξίας.

Προσωπική ασφάλεια

- **Όταν χρησιμοποιείτε ένα εργαλείο, πρέπει να είστε σε εγρήγορη, να προσέχετε τις ενέργειές σας και να χρησιμοποιείτε την κοινή λογική. Μη χρησιμοποιείτε ηλεκτρικά εργαλεία όταν είστε κουρασμένοι ή ενώ βρίσκεστε υπό την επήρεια ναρκωτικών ουσιών, αλκοόλ ή φαρμάκων.** Μια στιγμιαία απροσεξία κατά τον χειρισμό του ηλεκτρικού εργαλείου, μπορεί να προκαλέσει σοβαρό τραυματισμό.
- **Χρησιμοποιείτε ατομικό προστατευτικό εξοπλισμό. Να φοράτε πάντα προστατευτικά των ματιών.** Ο εξοπλισμός προστασίας που χρησιμοποιείται σε παρόμοιες περιπτώσεις, όπως η μάσκα προστασίας από τη σκόνη, τα ειδικά αντιολισθητικά υποδήματα, το κράνος και τα προστατευτικά αυτιών, περιορίζει τον κίνδυνο τραυματισμών.
- **Αποτρέψτε τυχόν μη σκόπιμη εκκίνηση του εργαλείου. Βεβαιωθείτε ότι ο διακόπτης είναι κλειστός (βρίσκεται στη θέση off) πριν συνδέσετε το εργαλείο στην παροχή ρεύματος ή/και στην μπαταρία, πριν σηκώσετε ή μεταφέρετε το εργαλείο.** Η μεταφορά ηλεκτρικών εργαλείων με το δάκτυλο στον διακόπτη ή η παροχή ρεύματος σε ηλεκτρικά εργαλεία ενώ ο διακόπτης είναι ανοικτός (βρίσκεται στη θέση ON) ενέχουν τον κίνδυνο πρόκλησης ατυχημάτων.

- **Αφαιρέστε τυχόν κλειδιά ρύθμισης πριν θέσετε το εργαλείο σε λειτουργία.** Εάν κάποιο κλειδί παραμείνει προσαρτημένο σε περιστρεφόμενο μέρος του ηλεκτρικού εργαλείου μπορεί να προκληθεί σοβαρός τραυματισμός.
- **Μην τεντώνετε υπερβολικά. Διατηρείτε πάντοτε σωστή, σταθερή στάση και ισορροπία.** Έτσι, ελέγχετε καλύτερα το ηλεκτρικό εργαλείο αν προκύψει κάτι απροσδόκητο.
- **Φοράτε κατάλληλα ρούχα. Μη φοράτε φαρδιά ενδύματα ή κοσμήματα. Κρατήστε τα μαλλιά, τα ενδύματα και τα γάντια μακριά από τα κινούμενα μέρη.** Τα φαρδιά ενδύματα, τα κοσμήματα ή τα μακριά μαλλιά μπορεί να παγιδευτούν σε κινούμενα μέρη.
- **Εάν παρέχονται διατάξεις για τη σύνδεση συσκευών εξαγωγής και συλλογής της σκόνης, βεβαιωθείτε ότι είναι συνδεδεμένες και ότι χρησιμοποιούνται σωστά.** Η χρήση μεθόδων συλλογής σκόνης μπορεί να μειώσει τους κινδύνους που έχουν άμεση σχέση με αυτή.
- **Μην αφήσετε την εξοικείωση που αποκτάται μέσω της συχνής χρήσης των εργαλείων να σας εφησυχάσει και να αγνοήσετε ως συνέπεια τις αρχές ασφαλείας.** Μια απρόσεκτη ενέργεια μπορεί να προκαλέσει σοβαρό τραυματισμό σε κλάσματα του δευτερολέπτου.

Χρήση και φροντίδα του ηλεκτρικού εργαλείου

- **Μην ασκείτε πίεση στο ηλεκτρικό εργαλείο. Χρησιμοποιείτε το σωστό εργαλείο για την εκάστοτε εφαρμογή.** Όταν χρησιμοποιείτε το σωστό εργαλείο, μπορείτε να εκτελέσετε καλύτερα και ασφαλέστερα την εργασία σας σύμφωνα με τα πρότυπα με τα οποία σχεδιάστηκε.
- **Μη χρησιμοποιείτε το ηλεκτρικό εργαλείο εάν ο διακόπτης δεν μπορεί να το ενεργοποιήσει ή να το απενεργοποιήσει.** Κάθε ηλεκτρικό εργαλείο που δεν μπορεί να ελεγχθεί από τον διακόπτη ισχύος είναι επικίνδυνο και πρέπει να επισκευάζεται.
- **Αποσυνδέστε το βύσμα από την πηγή τροφοδοσίας ή/και αφαιρέστε την μπαταρία από το ηλεκτρικό εργαλείο, εάν μπορεί να αφαιρεθεί, προτού διενεργήσετε τυχόν ρυθμίσεις, αλλάξετε εξαρτήματα ή αποθηκεύσετε ηλεκτρικά εργαλεία.** Τα εν λόγω προληπτικά μέτρα ασφαλείας μει-

ώνουν τον κίνδυνο να τεθεί κατά λάθος σε λειτουργία το ηλεκτρικό εργαλείο.

- **Φυλάξτε τα μη χρησιμοποιούμενα ηλεκτρικά εργαλεία μακριά από παιδιά και μην αφήνετε να χειριστούν το ηλεκτρικό εργαλείο άτομα που δεν είναι εξοικειωμένα με το ηλεκτρικό εργαλείο ή τις παρούσες οδηγίες χειρισμού του.** Τα ηλεκτρικά εργαλεία είναι επικίνδυνα σε χέρια μη εκπαιδευμένων χρηστών.
- **Συντηρείτε τα ηλεκτρικά εργαλεία και τα εξαρτήματα.** Ελέγχετε μήπως τα κινούμενα μέρη δεν είναι σωστά ευθυγραμμισμένα ή έχουν μπλοκάρει, αν υπάρχουν φθορές σε επιμέρους εξαρτήματα, καθώς και κάθε άλλη κατάσταση η οποία μπορεί να επηρεάσει τη λειτουργία του ηλεκτρικού εργαλείου. Εάν το ηλεκτρικό εργαλείο έχει κάποια ζημιά, φροντίστε να επισκευαστεί πριν το χρησιμοποιήσετε. Πολλά ατυχήματα προκαλούνται από κακώς συντηρημένα ηλεκτρικά εργαλεία.
- **Διατηρείτε τα εργαλεία κοπής αιχμηρά και καθαρά.** Η σωστή συντήρηση των εργαλείων κοπής με αιχμηρές κοπτικές ακμές ελαχιστοποιούν τον κίνδυνο εμπλοκής τους και καθιστούν τον έλεγχό τους ευκολότερο.
- **Χρησιμοποιείτε το ηλεκτρικό εργαλείο, τα εξαρτήματα και τα κλειδιά κλπ., σύμφωνα με τις παρούσες οδηγίες, λαμβάνοντας υπόψη τις συνθήκες εργασίας και την προς εκτέλεση εργασία.** Η χρήση του ηλεκτρικού εργαλείου για εργασίες διαφορετικές από αυτές για τις οποίες προορίζεται μπορεί να προκαλέσει επικίνδυνες καταστάσεις.
- **Διατηρείτε τις λαβές και τις επιφάνειες λαβής, καθαρές και χωρίς λάδια ή γράσο.** Οι ολισθηρές λαβές και επιφάνειες λαβής δεν επιτρέπουν τον ασφαλή χειρισμό και έλεγχο του εργαλείου σε μη αναμενόμενες καταστάσεις.

Χρήση και φροντίδα της μπαταρίας

- **Η επαναφόρτιση πρέπει πραγματοποιείται μόνο με χρήση του φορτιστή που έχει καθοριστεί από τον κατασκευαστή.** Φορτιστής που είναι κατάλληλος μόνο για έναν τύπο μπαταρίας, ενδέχεται να προκαλέσει κίνδυνο πυρκαγιάς όταν χρησιμοποιηθεί με άλλου τύπου μπαταρία.

• **Χρησιμοποιείτε τα ηλεκτρικά εργαλεία μόνο σε συνδυασμό με τις ειδικά σχεδιασμένες μπαταρίες.** Η χρήση οποιουδήποτε άλλου τύπου μπαταρίας ενδέχεται να προκαλέσει τραυματισμό και πυρκαγιά.

• **Όταν η μπαταρία δεν χρησιμοποιείται, φυλάξτε την μακριά από άλλα μεταλλικά αντικείμενα όπως συνδετήρες, νομίσματα, κλειδιά, καρφιά, βίδες ή άλλα μικρού μεγέθους μεταλλικά αντικείμενα που μπορούν να δημιουργήσουν σύνδεση από τον έναν ακροδέκτη στον άλλο.** Η βραχυκύκλωση των ακροδεκτών της μπαταρίας ενδέχεται να προκαλέσει εγκαύματα ή πυρκαγιά.

• **Υπό καταχρηστικές συνθήκες, ενδέχεται να εκτοξευθεί υγρό από την μπαταρία. Αποφύγετε την επαφή.** Σε περίπτωση επαφής με το υγρό από σφάλμα, ξεπλύνετε με νερό. Αν το υγρό έρθει σε επαφή με τα μάτια, ζητήστε επιπλέον ιατρική βοήθεια. Το υγρό που εκτοξεύεται από την μπαταρία, ενδέχεται να προκαλέσει ερεθισμό ή εγκαύματα.

• **Μη χρησιμοποιείτε μπαταρία ή εργαλείο που έχει υποστεί βλάβη ή τροποποίηση.** Οι μπαταρίες που παρουσιάζουν βλάβη ή έχουν τροποποιηθεί μπορεί να επιδείξουν απρόβλεπτη συμπεριφορά, προκαλώντας πυρκαγιά, έκρηξη ή τραυματισμό.

• **Η μπαταρία ή το εργαλείο δεν πρέπει να εκτίθενται σε φωτιά ή υψηλές θερμοκρασίες.** Η έκθεση σε φωτιά ή θερμοκρασίες πάνω από 265°F (130°C) μπορεί να προκαλέσει έκρηξη.

• **Ακολουθείτε όλες τις οδηγίες φόρτισης και μη φορτίζετε την μπαταρία ή το εργαλείο σε θερμοκρασίες εκτός του εύρους που ορίζεται στις οδηγίες.** Η ακατάλληλη φόρτιση ή η φόρτιση σε θερμοκρασίες εκτός του καθορισμένου εύρους μπορεί να προκαλέσουν ζημιά στην μπαταρία και να αυξήσουν τον κίνδυνο πυρκαγιάς.

Σέρβις

• **Παραδώστε το ηλεκτρικό εργαλείο για εργασίες σέρβις από κάποιον πιστοποιημένο αντιπρόσωπο σέρβις ο οποίος χρησιμοποιεί μόνο πανομοιότυπα ανταλλακτικά.** Έτσι, θα διασφαλιστεί η τήρηση της ασφάλειας του ηλεκτρικού εργαλείου.

• **Μην κάνετε ποτέ σέρβις σε κατεστραμμένες μπαταρίες.** Το σέρβις της μπαταρίας πρέπει να γίνεται μόνο από τον κατασκευαστή ή από εξουσιοδοτημένα κέντρα σέρβις.

Ειδικές πληροφορίες για την ασφάλεια

▲ΠΡΟΕΙΔΟΠΟΙΗΣΗ

Η παρούσα ενότητα περιλαμβάνει σημαντικές πληροφορίες ασφαλείας που αφορούν ειδικά τα συγκεκριμένα εργαλεία.

Διαβάστε προσεκτικά αυτές τις προφυλάξεις προτού χρησιμοποιήσετε τις πρέσες, προκειμένου να περιορίσετε τον κίνδυνο ηλεκτροπληξίας ή άλλου σοβαρού τραυματισμού.

ΦΥΛΑΞΤΕ ΟΛΕΣ ΤΙΣ ΠΡΟΕΙΔΟΠΟΙΗΣΕΙΣ ΚΑΙ ΤΙΣ ΟΔΗΓΙΕΣ ΩΣΤΕ ΝΑ ΑΝΑΤΡΕΞΕΤΕ ΣΕ ΑΥΤΕΣ ΣΤΟ ΜΕΛΛΟΝ!

Η κασετίνα μεταφοράς του εργαλείου διαθέτει έναν χώρο για τη φύλαξη του χειριδίου μαζί με το εργαλείο, για χρήση από τον χειριστή.

Ασφάλεια πρέσας

- **Μην πλησιάζετε τα δάχτυλα και τα χέρια σας στα εξαρτήματα πρεσαριστής σύνδεσης κατά τη διάρκεια του κύκλου λειτουργίας.** Τα δάχτυλα και τα χέρια σας ενδέχεται να υποστούν σύνθλιψη, κάταγμα ή ακρωτηριασμό σε περίπτωση που πιαστούν ανάμεσα στο εξάρτημα ανάμεσα σε αυτά τα εξαρτήματα και σε τυχόν άλλα αντικείμενα.
- **Μην επιχειρείτε ποτέ να επισκευάσετε κατεστραμμένα εξαρτήματα πρεσαριστής σύνδεσης (σιαγόνες, δακτύλιο πρεσαριστής σύνδεσης, ενεργοποιητή κλπ.). Πετάξτε όλο το κατεστραμμένο εξάρτημα.** Εξάρτημα που έχει υποστεί συγκόλληση, τρόχισμα, διάτρηση ή τροποποίηση με οιονδήποτε τρόπο μπορεί να σπάσει κατά την πρεσαριστή σύνδεση, με αποτέλεσμα να υπάρξει σοβαρός τραυματισμός. Αν δεν αντικαταστήσετε όλο το εξάρτημα πρεσαριστής σύνδεσης μπορεί να υπάρξει αστοχία εξαρτημάτων και σοβαρός τραυματισμός.
- **Κατά τη χρήση του εργαλείου δημιουργούνται μεγάλες δυνάμεις που μπορεί να σπάσουν ή να εκτινάξουν κομμάτια υλικού και να προκαλέσουν τραυματισμό.** Όταν χρησιμοποιείτε το εργαλείο, πρέπει να στέκεστε μακριά και να φοράτε κατάλληλο προστατευτικό εξοπλισμό και προστατευτικά για τα μάτια.
- **Χρησιμοποιείτε τις πρέσες RIDGID μόνο με τα κατάλληλα εξαρτήματα πρεσα-**

ριστής σύνδεσης RIDGID (σιαγόνες, δακτύλιο πρεσαριστής σύνδεσης, ενεργοποιητή κλπ.). Τυχόν άλλες χρήσεις ή τροποποίηση της πρέσας για άλλες εφαρμογές μπορεί να καταστρέψουν την πρέσα ή τα εξαρτήματα ή/και να προκαλέσουν τραυματισμό.

- **Χρησιμοποιείτε τον κατάλληλο συνδυασμό εργαλείου, εξαρτημάτων και συνδέσμων.** Τυχόν λανθασμένος συνδυασμός μπορεί να έχει ως αποτέλεσμα μη ολοκληρωμένες ενώσεις, αυξάνοντας τον κίνδυνο διαρροής, ζημιάς του εξοπλισμού και τραυματισμών.
- **Πριν από τη λειτουργία μιας πρέσας RIDGID®, διαβάστε και κατανοήστε τα εξής:**
 - Το εγχειρίδιο χειριστή,
 - Τις οδηγίες για τα εξαρτήματα,
 - Το εγχειρίδιο για την μπαταρία/φορτιστή,
 - Τις οδηγίες τοποθέτησης του κατασκευαστή συνδέσμων,
 - Τις οδηγίες για οποιοδήποτε άλλο εξοπλισμό χρησιμοποιείται με αυτό το εργαλείο,

Εάν δεν τηρηθούν όλες οι οδηγίες και οι προειδοποιήσεις, μπορεί να προκληθούν υλικές ζημιές ή/και σοβαρός τραυματισμός.

Πληροφορίες επικοινωνίας της RIDGID

Εάν έχετε οποιαδήποτε απορία σχετικά με το παρόν προϊόν RIDGID®:

- Επικοινωνήστε με τον τοπικό διανομέα RIDGID.
- Επισκεφθείτε τη διεύθυνση RIDGID.com για να βρείτε το πλησιέστερο σημείο επικοινωνίας της RIDGID στην περιοχή σας.
- Επικοινωνήστε με το Τμήμα Σέρβις της Ridge Tool στην ηλεκτρονική διεύθυνση rtctechservices@emerson.com ή για ΗΠΑ και Καναδά καλέστε στο (800) 519-3456.

Περιγραφή

Οι πρέσες RP 240 και RP 241 της RIDGID®, όταν χρησιμοποιούνται με τα κατάλληλα εξαρτήματα, είναι σχεδιασμένες για μηχανική πίεση συνδέσμων σε σωλήνες με στόχο τη δημιουργία υδατοστεγών και μόνιμων στεγανοποιήσεων, όπως αυτές που χρησιμοποιούνται σε εφαρμογές υδραυλικών συστημάτων και συστημάτων θέρμανσης. Τα εξαρτήματα έχουν επίσης και άλλες χρήσεις.

Όταν πατηθεί ο διακόπτης λειτουργίας της πρέσας, ένας εσωτερικός ηλεκτρικός κινητήρας τροφοδοτεί μια υδραυλική αντλία που παρέχει υγρό στον κύλινδρο του εργαλείου, κινώντας προς τα εμπρός το έμβολο και εφαρμόζοντας δύναμη στο εξάρτημα, πιέζοντας τον σύνδεσμο. Ο κύκλος πρεσαριστής σύνδεσης είναι περίπου 5 δευτερόλεπτα. Μόλις ξεκινήσει ο κύκλος για τη διαμόρφωση ενός συνδέσμου, θα συνεχιστεί αυτόματα μέχρι την ολοκλήρωση του κύκλου, ακόμη και αν αφήσετε τον διακόπτη λειτουργίας.

Οι λυχνίες κατάστασης εργαλείου παρέχουν πληροφορίες όπως εσφαλμένη θερμοκρασία, χαμηλή μπαταρία ή απαιτούμενη συντή-

ρηση. Το φως εργασίας ανάβει μόλις πατήσετε τον διακόπτη λειτουργίας για να φωτίζεται η περιοχή εργασίας. Η κεφαλή μπορεί να περιστραφεί για καλύτερη πρόσβαση σε στενούς χώρους.

Τα εργαλεία διαθέτουν υφασμάτινη θηλιά που μπορεί να χρησιμοποιηθεί με τα κατάλληλα εξαρτήματα όπως λουριά ώμου ή κορδόνια δεσίματος.

Οι πρέσες διαθέτουν ασύρματη τεχνολογία Bluetooth® για σύνδεση με έξυπνα κινητά και τάμπλετ. Για λεπτομέρειες, ανατρέξτε στην ενότητα «Λειτουργίες Bluetooth (Ασύρματη μεταφορά δεδομένων)».



Εικόνα 1 – Πρέσα RP 240 και σιαγόνες σειράς Compact της RIDGID

#	Περιγραφή
1	Σετ σιαγόνων τύπου ψαλιδιού
2	Πείρος στερέωσης εξαρτήματος
3	Λυχνίες κατάστασης εργαλείου
4	Κουμπί ON/OFF
5	Ετικέτα προειδοποίησης (Κάτω μέρος RP 241)
6	Υφασμάτινη θηλιά
7	Κουμπί απελευθέρωσης πίεσης (Άκρο RP 240)
8	Λαβή
9	Μπαταρία
10	Διακόπτης λειτουργίας
11	Φως εργασίας LED
12	Πλευρική επιφάνεια σιαγόνων

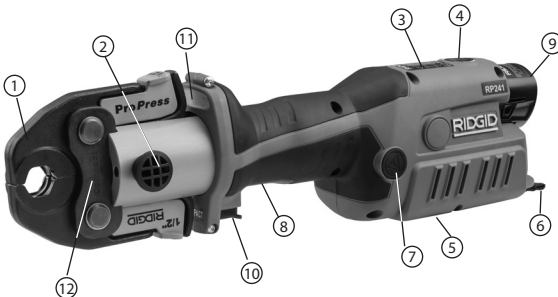

Εικόνα 2 – Πρέσα RP 241 και σιαγόνες σειράς Compact της RIDGID

Η λέξη και τα λογότυπα Bluetooth® αποτελούν ιδιοκτησία της Bluetooth SIG, Inc. και κάθε χρήση αυτών των σημάτων από την Emerson Electric Co. είναι εγκεκριμένη με άδεια. Άλλα εμπορικά σήματα και εμπορικές ονομασίες είναι των αντίστοιχων ιδιοκτητών τους.

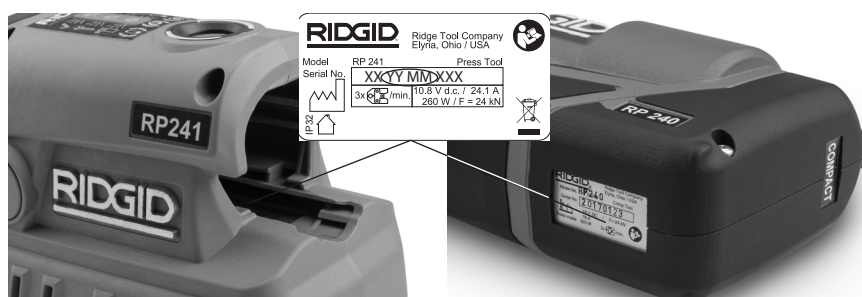

Εικόνα 3 – Αριθμός σειράς μηχανήματος - Τα κυκλωμένα ψηφία δείχνουν το έτος και τον μήνα κατασκευής. (EE = έτος, MM = μήνας).

Χειριστήριο	Σήμανση	Περιγραφή
Κουμπί ON/OFF		Κύριος διακόπτης ισχύος εργαλείου (1 = ON, 0 = OFF). ON: Πατήστε το κουμπί μέχρι να ανάψει η λυχνία, βλ. Εικόνα 5 – Λυχνίες κατάστασης εργαλείου. OFF: Πατήστε το κουμπί μέχρι να σβήσει η λυχνία. Το εργαλείο θα σβήσει αυτόματα αν δεν χρησιμοποιείται για δέκα (10) λεπτά.
Διακόπτης λειτουργίας	—	Πατήστε για να ξεκινήσει ο κύκλος λειτουργίας, αφήστε όταν το εργαλείο ασφαλίσει. Αν αφήσετε τον διακόπτη το εργαλείο δεν σταματά άπαξ και έχει ασφαλίσει. Με τον τρόπο αυτό διασφαλίζεται η ακεραιότητα της ένωσης με συνεχή και επαναλαμβανόμενη πρεσαριστή σύνδεση.
Κουμπί απελευθέρωσης πίεσης		Δίνει τη δυνατότητα απελευθέρωσης του εργαλείου χωρίς ολοκλήρωση της πρεσαριστής σύνδεσης. Αν χρησιμοποιηθεί η πρεσαριστή σύνδεση δεν έχει ολοκληρωθεί και πρέπει να επαναληφθεί.
Πείρος στερέωσης εξαρτήματος	—	Συγκρατεί το εξάρτημα στο εργαλείο. Πρέπει να εισαχθεί πλήρως για να λειτουργήσει το εργαλείο.

Εικόνα 4 – Πίνακας χειριστηρίων

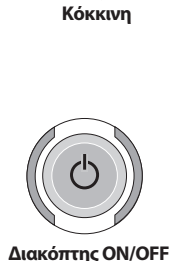
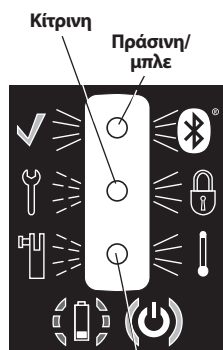



Εικονίδιο	Ανάβει σταθερά	Αναβοσβήνει	Περιγραφή
			Η πρεσαριστή σύνδεση έχει ολοκληρωθεί. Η λυχνία ανάβει για 10 δευτερόλεπτα ή μέχρι να πατήσετε ξανά τον διακόπτη λειτουργίας.
			Έχει συνδεθεί το ασύρματο Bluetooth. Βλ. την ενότητα <i>Λειτουργίες Bluetooth</i> .
		Κίτρινη	Δείχνει ότι πλησιάζει το διάστημα σέρβις. Ξεκινά στους 2.000 κύκλους πριν από το διάστημα σέρβις (30.000 κύκλοι). Το εργαλείο μπορεί να χρησιμοποιηθεί, αλλά θα κλειδώσει μετά τον χρόνο σέρβις (32.000).
		Κίτρινη	Το εργαλείο ασφαλίζει. Έχει ολοκληρωθεί το διάστημα σέρβις του εργαλείου (32.000 κύκλοι) και το εργαλείο χρειάζεται σέρβις. Το εργαλείο παρουσιάζει βλάβη. Αφαιρέστε και ξανατοποθετήστε την μπαταρία. Αν εξακολουθεί να ανάβει, δώστε το εργαλείο για σέρβις.
		Κόκκινη	Ο πείρος στερέωσης εξαρτήματος δεν έχει εισαχθεί πλήρως.
		Κόκκινη	Εργαλείο ή/και μπαταρία εκτός προδιαγραφών εύρους θερμοκρασίας. Το εργαλείο και η μπαταρία πρέπει να φτάσουν στο σωστό εύρος θερμοκρασίας για τη λειτουργία.
		Πράσινη	Το εργαλείο είναι ενεργοποιημένο, έτοιμο για χρήση.
		Κόκκινη	Χαμηλή μπαταρία. Το εργαλείο δεν λειτουργεί. Επαναφορτίστε την μπαταρία/τοποθετήστε πλήρως φορτισμένη μπαταρία.

Εικόνα 5 – Λυχνίες κατάστασης εργαλείου

Τεχνικά χαρακτηριστικά

Πρέσα RP 240 τύπου πιστολιού **Πρέσα RP 241 τύπου ράβδου**

Εξαρτήματα.....	Σειρά Compact της RIDGID®	Σειρά Compact της RIDGID®
Μοτέρ:		
Τάση	10,8 V d.c.	
Ένταση.....	24,1 A	
Ισχύς.....	260 W	
Δύναμη εμβόλου	5,400 lbs. (24 kN)	5,400 lbs. (24 kN)
Περιστροφή κεφαλής.....	180°	180°
Κύκλος λειτουργίας	3 πρεσαρίσματα  /Λεπτό	3 πρεσαρίσματα  /Λεπτό
Μπαταρία	Επαναφορτιζόμενη μπαταρία ιόντων λιθίου 12 V (Σειρά RIDGID RB-1200)	
Εμβέλεια Bluetooth	33 ft. (10 m)	
Βαθμός στεγανότητας.....	IP32	
Επιτρεπόμενη υγρασία	Μέγιστη 80%	
Θερμοκρασία λειτουργίας.....	15°F έως 122°F (-10°C έως 50°C)	
Βάρος.....	4.87 lbs. (2,21 kg)	4.72 lbs. (2,14 kg)
(Χωρίς μπαταρία/εξάρτημα)		
Διαστάσεις.....	10.6" x 2.9" x 8.7" 270 mm x 74 mm x 221 mm	13.4" x 3.4" x 4.4" 340 mm x 86 mm x 112 mm

Βασικός εξοπλισμός

Ανατρέξτε στον κατάλογο της RIDGID για λεπτομερή στοιχεία σχετικά με τον εξοπλισμό που συνοδεύεται από αριθμούς καταλόγου για το συγκεκριμένο εργαλείο.

ΕΠΙΣΗΜΑΝΣΗ Ο σχεδιαστής του συστήματος ή/και οι επιβλέπων την εγκατάσταση είναι υπεύθυνοι να επιλέξουν τα κατάλληλα υλικά και τις κατάλληλες μεθόδους σύνδεσης. Πριν προχωρήσετε στην εγκατάσταση, θα πρέπει να έχουν αξιολογηθεί προσεκτικά οι συγκεκριμένες συνθήκες περιβάλλοντος σέρβις, συμπεριλαμβανομένου του χημικού περιβάλλοντος και της θερμοκρασίας σέρβις. Συμβουλευτείτε τον κατασκευαστή του συστήματος συνδέσμων πρεσαριστής σύνδεσης για πληροφορίες επιλογής.

Επιθεώρηση πριν τη λειτουργία

⚠ ΠΡΟΕΙΔΟΠΟΙΗΣΗ

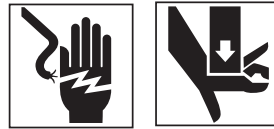

Καθημερινά πριν από κάθε χρήση, επιθεωρείτε την πρέσα και διορθώνετε τυχόν προβλήματα, ώστε να μειώνεται ο κίνδυνος σοβαρού τραυματισμού από ηλεκτροπληξία, σύνθλιψη, βλάβη του εξαρτήματος ή άλλα αίτια και να προλαμβάνονται τυχόν ζημιές στο εργαλείο.

1. Αφαιρέστε την μπαταρία από το εργαλείο.
2. Καθαρίστε κάθε ίχνος από λάδια, γράσα ή ακαθαρσίες από το εργαλείο, ειδικά από τις λαβές και τα χειριστήρια. Έτσι διευκολύνεται η επιθεώρηση και μειώνεται η πιθανότητα να σας γλιστρήσει το εργαλείο από το χέρι.

3. Επιθεωρήστε την πρέσα ως προς τα εξής:

- Σωστή συναρμολόγηση, συντήρηση και πληρότητα.
- Εξαρτήματα που είναι σπασμένα, φθαρμένα, λείπουν, δεν είναι ευθυγραμμισμένα ή δεν κινούνται ελεύθερα. Βεβαιωθείτε ότι η υφρασματική θηλιά είναι σε καλή κατάσταση.
- Ομαλή κίνηση του πείρου στερέωσης εξαρτήματος ανάμεσα στην πλήρως ανοιχτή και την πλήρως κλειστή θέση. Ο πείρος πρέπει να ασφαρίζει σε κάθε θέση. Βεβαιωθείτε ότι ο διακόπτης λειτουργίας κινείται ελεύθερα και δεν μπλοκάρει ούτε κολλάει.
- Ύπαρξη και καλή κατάσταση των ετικετών προειδοποίησης. *Βλ. Εικόνα 6.*
- Κάθε άλλη κατάσταση που μπορεί να εμποδίσει την ασφαλή και κανονική λειτουργία του μηχανήματος.

Μη χρησιμοποιείτε την πρέσα μέχρις ότου επισκευαστούν τυχόν προβλήματα.

4. Εκτελείτε τον έλεγχο και τη συντήρηση των εξαρτημάτων του εργαλείου σύμφωνα με τις αντίστοιχες οδηγίες. Αφαιρείτε το εξάρτημα από το εργαλείο. Βεβαιωθείτε ότι τα εξαρτήματα είναι σε καλή κατάσταση και με σαφή σήμανση για τη χρήση τους.
5. Ελέγχετε και συντηρείτε τυχόν άλλα εξαρτήματα που χρησιμοποιείτε σύμφωνα με τις αντίστοιχες οδηγίες, προκειμένου να διασφαλίσετε τη σωστή τους λειτουργία.

Οδηγίες εγκατάστασης και λειτουργίας

▲ ΠΡΟΕΙΔΟΠΟΙΗΣΗ



Μην πλησιάζετε τα δάχτυλα και τα χέρια σας στο εξάρτημα πρεσαριστής σύνδεσης κατά τη διάρκεια του κύκλου σύνδεσης. Τα δάχτυλα και τα χέρια σας ενδέχεται να υποστούν σύνθλιψη, κάταγμα ή ακρωτηριασμό σε περίπτωση που πιαστούν στο εξάρτημα ή στο εργαλείο ή ανάμεσα στο εξάρτημα, το τεμάχιο εργασίας και σε τυχόν άλλα αντικείμενα.

Κατά τη χρήση του εργαλείου δημιουργούνται μεγάλες δυνάμεις που μπορεί να σπάσουν ή να εκτινάξουν κομμάτια υλικού και να προκαλέσουν τραυματισμό. Όταν χρησιμοποιείτε το εργαλείο, πρέπει να στέκεστε μακριά και να φοράτε κατάλληλο προστατευτικό εξοπλισμό και προστατευτικά για τα μάτια.

Χρησιμοποιείτε τον κατάλληλο συνδυασμό εργαλείου, εξαρτημάτων και συνδέσμων. Τυχόν λανθασμένος συνδυασμός μπορεί να έχει ως αποτέλεσμα μη ολοκληρωμένες ενώσεις, αυξάνοντας τον κίνδυνο διαρροής, ζημιάς του εξοπλισμού και τραυματισμών.

Ακολουθείτε τις οδηγίες εγκατάστασης και λειτουργίας προκειμένου να μειώνεται ο κίνδυνος τραυματισμού από σύνθλιψη ή άλλες αιτίες και να αποφεύγεται τυχόν ζημιά στο εργαλείο.

1. Βεβαιωθείτε για την καταλληλότητα του χώρου εργασίας σας (*Βλ. Γενικοί κανόνες ασφαλείας*). Χρησιμοποιείτε καθαρό, επίπεδο, σταθερό και στεγνό χώρο. Μη χρησιμοποιείτε το εργαλείο ενώ στέκεστε σε νερό.
2. Ελέγξτε την εργασία που πρόκειται να γίνει και καθορίστε το σωστό εργαλείο και εξάρτημα RIDGID για την εφαρμογή, σύμφωνα με τις αντίστοιχες οδηγίες. Η χρήση εσφαλμένου εξοπλισμού για μια εφαρμογή μπορεί να προκαλέσει τραυματισμό, ζημιά στο εργαλείο καθώς και μη ολοκληρωμένες συνδέσεις.
3. Βεβαιωθείτε ότι όλος ο εξοπλισμός έχει ελεγχθεί και τοποθετηθεί σύμφωνα με τις αντίστοιχες οδηγίες.

Αφαίρεση/τοποθέτηση εξαρτήματος

1. Αφαιρέστε την μπαταρία από το εργαλείο.
2. Ανοίξτε πλήρως τον πείρο στερέωσης του εξαρτήματος. Αφαιρέστε/τοποθετήστε το κατάλληλο εξάρτημα (*Εικόνα 6*).
3. Κλείστε τελείως τον πείρο στερέωσης του εξαρτήματος. Ο πείρος πρέπει να είναι τελείως κλειστός ώστε το εργαλείο να μην υποστεί ζημιά κατά τη χρήση.



Εικόνα 6 – Πείρος στερέωσης εξαρτήματος



Εικόνα 7 – Τοποθέτηση σιαγόνων τύπου ψαλιδιού γύρω από τον σύνδεσμο

Προετοιμασία σύνδεσης

ΕΠΙΣΗΜΑΝΣΗ Αυτές οι οδηγίες συνοψίζουν γενικά τις πρακτικές που ισχύουν για διάφορα είδη εξαρτημάτων πρέσας. Ακολουθείτε πάντα τις συγκεκριμένες οδηγίες του εξαρτήματος πρέσας που χρησιμοποιείτε και τις συγκεκριμένες οδηγίες εγκατάστασης του κατασκευαστή του συνδέσμου, ώστε να μειωθεί ο κίνδυνος λανθασμένων προσαριστών συνδέσεων και εκτεταμένης ζημιάς υλικού.

1. Προετοιμάστε την ένωση ανάλογα με τις οδηγίες του κατασκευαστή του συνδέσμου.
2. Με στεγνά χέρια, τοποθετήστε μια πλήρως φορτισμένη μπαταρία στο εργαλείο. Πατήστε μία φορά το κουμπί ON/OFF για να θέσετε σε λειτουργία του εργαλείο. Θα πρέπει να ανάψει η πράσινη λυχνία στο κουμπί ON/OFF, υποδεικνύοντας ότι το εργαλείο είναι έτοιμο προς χρήση. Βλ. Εικόνα 5 – Λυχνίες κατάστασης εργαλείου για άλλες λυχνίες.

ΣΗΜΕΙΩΣΗ: Το εργαλείο θα σβήσει αυτόματα αν δεν χρησιμοποιείται για δέκα (10) λεπτά.

Προσαριστή σύνδεση συνδέσμου με τυπικές σιαγόνες τύπου ψαλιδιού

1. Συμπιέστε τους βραχίονες των σιαγόνων για να ανοίξετε τις σιαγόνες.
2. Τοποθετήστε τις ανοιχτές σιαγόνες γύρω από τον σύνδεσμο (Εικόνα 7). Ευθυγραμμίστε σωστά το προφίλ προσαριστή σύνδεσης σιαγόνων με το περίγραμμα του συνδέσμου, σύμφωνα με τις οδηγίες τοποθέτησης του κατασκευαστή του συνδέσμου. Μην κρεμάτε το συγκρότημα των σιαγόνων από τον σύνδεσμο. Το εργαλείο μπορεί να πέσει ξαφνικά και να προκαλέσει σοβαρό τραυματισμό ή θάνατο.

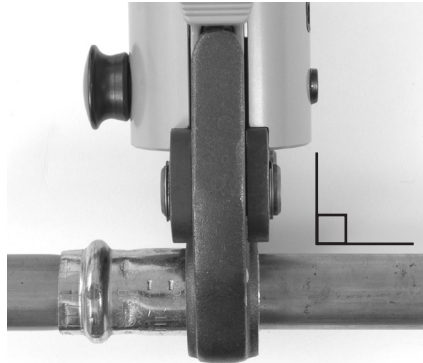

Εικόνα 8 – Κάθετη τοποθέτηση σιαγόνων στον σύνδεσμο

3. Βεβαιωθείτε ότι οι σιαγόνες είναι σωστά και κάθετα τοποθετημένες στον σύνδεσμο. Μην πλησιάζετε τα δάχτυλα και τα χέρια σας στις σιαγόνες ώστε να αποφύγετε τυχόν σύνθλιψη στις σιαγόνες ή ανάμεσα στις σιαγόνες και τα γύρω αντικείμενα.

Πατήστε τον διακόπτη λειτουργίας (Εικόνα 1/2). Μόλις ξεκινήσει ο κύκλος λειτουργίας του εργαλείου και οι κύλινδροι έρθουν σε επαφή με τους βραχίονες των σιαγόνων, το εργαλείο θα κλειδώσει και θα ολοκληρώσει αυτόματα τον κύκλο. Άπαξ και κλειδώσει, το εργαλείο δεν πρόκειται να σταματήσει ακόμη και αν αφήσετε τον διακόπτη. Έτσι, διασφαλίζεται η ακεραιότητα της ένωσης με συνεχή και επαναλαμβανόμενη προσαριστή σύνδεση.

Αν το εργαλείο πρέπει να απομακρυνθεί πριν ολοκληρωθεί η σύνδεση, πατήστε το κουμπί απελευθέρωσης πίεσης (Εικόνα 1/2). Οποιαδήποτε στιγμή και αν πατηθεί το κουμπί απελευθέρωσης, η πρεσαριστή σύνδεση ΔΕΝ θα ολοκληρωθεί και η σύνδεση πρέπει να γίνει ξανά για να ολοκληρωθεί η σύνδεση. Αν παρουσιαστεί βλάβη στο εργαλείο κατά τη λειτουργία, ακολουθήστε την εξής διαδικασία.

4. Αφήστε τον διακόπτη λειτουργίας.
5. Συμπιέστε τους βραχίονες των σιαγόνων για να ανοίξετε τις σιαγόνες.
6. Απομακρύνετε τις σιαγόνες από τον σύνδεσμο. Αποφύγετε να αιχμηρά άκρα που μπορεί να σχηματιστούν στον σύνδεσμο κατά την πρεσαριστή σύνδεση.
7. Μόλις ολοκληρωθεί η λειτουργία, πατήστε το κουμπί On/Off μία φορά για να τερματίσετε τη λειτουργία του εργαλείου. Αφαιρέστε την μπαταρία από το εργαλείο.

Πρεσαριστή σύνδεση συνδέσμου με τυπικό ενεργοποιητή και δακτύλιο πρεσαριστής σύνδεσης

1. Ανοίξετε τον δακτύλιο και τοποθετήστε τον γύρω από τον σύνδεσμο. Ευθυγραμμίστε σωστά το προφίλ πρεσαριστής σύνδεσης του δακτυλίου με το περίγραμμα του συνδέσμου, σύμφωνα με τις οδηγίες τοποθέτησης του κατασκευαστή του συνδέσμου. Ελευθερώστε τον δακτύλιο για να κλείσει γύρω από τον σύνδεσμο.
2. Βεβαιωθείτε ότι είναι εγκατεστημένος στο εργαλείο ο κατάλληλος ενεργοποιητής. Σφίξτε τους βραχίονες του ενεργοποιητή για να ανοίξουν τα άκρα του ενεργοποιητή. Ευθυγραμμίστε τα άκρα του ενεργοποιητή με τις υποδοχές του δακτυλίου. Ελευθερώστε τους βραχίονες του ενεργοποιητή και κουμπώστε πλήρως τα άκρα του ενεργοποιητή στις υποδοχές του δακτυλίου. Η κακή ευθυγράμμιση του άκρου του ενεργοποιητή με την υποδοχή του δακτυλίου μπορεί να προκαλέσει ζημιά στον δακτύλιο ή τον ενεργοποιητή κατά την πρεσαριστή σύνδεση. Μην κρεμάτε το εργαλείο και τον ενεργοποιητή από τον δακτύλιο πρεσαριστής σύνδεσης. Το εργαλείο μπορεί να πέσει ξαφνικά και να προκαλέσει σοβαρό τραυματισμό ή θάνατο.

3. Βεβαιωθείτε ότι ο δακτύλιος είναι σωστά και κάθετα τοποθετημένος στον σύνδεσμο. Μην πλησιάζετε τα δάχτυλα και τα χέρια σας στον ενεργοποιητή και τον δακτύλιο, ώστε να αποφύγετε τυχόν σύνθλιψη στο προσάρτημα ή ανάμεσα στο προσάρτημα και τα γύρω αντικείμενα.

Πατήστε τον διακόπτη λειτουργίας. Μόλις ξεκινήσει ο κύκλος λειτουργίας του εργαλείου και οι κύλινδροι έρθουν σε επαφή με τους βραχίονες των σιαγόνων, το εργαλείο θα κλειδώσει και θα ολοκληρώσει αυτόματα τον κύκλο. Άπαξ και κλειδώσει, το εργαλείο δεν πρόκειται να σταματήσει ακόμη και αν αφήσετε τον διακόπτη. Έτσι, διασφαλίζεται η ακεραιότητα της ένωσης με συνεχή και επαναλαμβανόμενη πρεσαριστή σύνδεση.

Αν το εργαλείο πρέπει να απομακρυνθεί πριν ολοκληρωθεί η σύνδεση, πατήστε το κουμπί απελευθέρωσης (Εικόνα 1/2). Οποιαδήποτε στιγμή και αν πατηθεί το κουμπί απελευθέρωσης, η πρεσαριστή σύνδεση ΔΕΝ θα ολοκληρωθεί. Η σύνδεση θα πρέπει να γίνει ξανά για να ολοκληρωθεί. Αν παρουσιαστεί βλάβη στο εργαλείο κατά τη λειτουργία, ακολουθήστε την εξής διαδικασία.



Εικόνα 9 – Τοποθέτηση δακτυλίου πρεσαριστής σύνδεσης στον σύνδεσμο



Εικόνα 10 – Σύνδεση ενεργοποιητή στον δακτύλιο πρεσαριστής σύνδεσης

4. Αφήστε τον διακόπτη λειτουργίας.
5. Σφίξτε τους βραχίονες του ενεργοποιητή για να ανοίξει ο ενεργοποιητής. Αφαιρέστε τον ενεργοποιητή από τον σύνδεσμο.
6. Αφαιρέστε τον δακτύλιο από τον σύνδεσμο. Αποφύγετε να αιχμηρά άκρα που μπορεί να σχηματιστούν στον σύνδεσμο κατά την πρεσαριστή σύνδεση.
7. Μόλις ολοκληρωθεί η λειτουργία, πατήστε το κουμπί On/Off μία φορά για να τερματίσετε τη λειτουργία του εργαλείου. Αφαιρέστε την μπαταρία από το εργαλείο.

Έλεγχος της πρεσαριστής σύνδεσης

1. Επιθεωρήστε τον πρεσαριστό σύνδεσμο ως προς τα εξής:
 - Πλήρης εισαγωγή του σωλήνα στον σύνδεσμο.
 - Μη ευθυγράμμιση των σωλήνων σε υπερβολικό βαθμό. Η έλλειψη ευθυγράμμισης της πρεσαριστής σύνδεσης σε μικρό βαθμό θεωρείται φυσιολογική.
 - Λάθος ευθυγράμμιση του εξαρτήματος του περιγράμματος του συνδέσμου. Λυγισμένος ή παραμορφωμένος σύνδεσμος.
 - Άλλα προβλήματα, σύμφωνα με τον κατασκευαστή του συνδέσμου. Τέτοια προβλήματα θα μπορούσαν να είναι η μετακίνηση δακτυλίου ελέγχου ή σήματος (που χρησιμοποιείται για να επισημαίνει ότι η σύνδεση δεν έχει πρεσαριστεί ακόμη).
- Αν διαπιστωθούν προβλήματα, αφαιρέστε τον σύνδεσμο και εγκαταστήστε νέα σύνδεση.

2. Δοκιμάστε τη σύνδεση σύμφωνα με τις οδηγίες του κατασκευαστή του συνδετήρα, τις καθιερωμένες πρακτικές και τους ισχύοντες κανόνες.

Λειτουργίες Bluetooth (Ασύρματη μεταφορά δεδομένων)

Η πρέσα RP 240 και η πρέσα RP 241 της RIDGID® περιλαμβάνουν ασύρματη τεχνολογία Bluetooth® για ασύρματη μεταφορά δεδομένων σε κατάλληλα εξοπλισμένα έξυπνα κινητά και τάμπλετ («συσκευές») που διαθέτουν λειτουργικό σύστημα iOS ή Android.

1. Κατεβάστε την κατάλληλη εφαρμογή της RIDGID® στη συσκευή σας από τη διεύθυνση RIDGID.com/apps ή από το Google Play Store ή το Apple App Store.
2. Όταν το εργαλείο είναι ενεργοποιημένο, μια συσκευή με ασύρματη τεχνολογία Bluetooth μπορεί να εντοπίσει και να δημιουργήσει ζεύξη με την πρέσα.
3. Στις ρυθμίσεις Bluetooth της συσκευής σας, επιλέξτε το εργαλείο RIDGID που επιθυμείτε. Για λεπτομερείς πληροφορίες σχετικά με τον τρόπο σύνδεσης μέσω ασύρματης τεχνολογίας Bluetooth, ανατρέξτε στις οδηγίες της συσκευής σας. Μόλις συνδεθείτε, θα ανάψει και θα παραμείνει αναμμένη η μπλε λυχνία κατάστασης του εργαλείου.

Μετά την αρχική ζεύξη, οι περισσότερες συσκευές συνδέονται με τα εργαλεία όταν η ασύρματη τεχνολογία Bluetooth είναι ενεργή και εντός εμβέλειας. Οι πρέσες πρέπει να βρίσκονται σε απόσταση μικρότερη των 33 ft. (10 m) από τη συσκευή ώστε να ανιχνευθούν. Οποιοδήποτε εμπόδιο ανάμεσα στο εργαλείο και τη συσκευή μπορεί να μειώσει το εύρος λειτουργίας.

4. Για σωστή χρήση, ακολουθείτε τις οδηγίες της εφαρμογής. Μεταξύ άλλων, η εφαρμογή επιτρέπει την παρακολούθηση των κύκλων λειτουργίας του εργαλείου.
5. Η ασύρματη μεταφορά δεδομένων απενεργοποιείται όταν απενεργοποιείται η πρέσα. Απενεργοποιήστε την ασύρματη συσκευή Bluetooth για να μειώσετε την αποφόρτιση της μπαταρίας της συσκευής.

Λειτουργία σε ψυχρό καιρό

Όταν μειώνεται η θερμοκρασία, το υδραυλικό υγρό πυκνώνει και μειώνεται η απόδοση της μπαταρίας. Για να μειωθεί ο κίνδυνος λανθασμένης λειτουργίας, οι πρέσες RP 240 και RP 241 δεν λειτουργούν εκτός του καθορισμένου εύρους θερμοκρασίας, όπως υποδεικνύεται από τις λυχνίες κατάστασης του εργαλείου (Εικόνα 5).

Όταν οι συνθήκες του περιβάλλοντος βρίσκονται εκτός των προδιαγραφών εύρους θερμοκρασίας, διατηρείτε το εργαλείο και τις μπαταρίες σε χώρο με κατάλληλη θερμοκρασία μέχρι να είναι έτοιμο προς χρήση.

Η λέξη και τα λογότυπα Bluetooth® αποτελούν ιδιοκτησία της Bluetooth SIG, Inc. και κάθε χρήση αυτών των σημάτων από την Emerson Electric Co. είναι εγκεκριμένη με άδεια. Άλλα εμπορικά σήματα και εμπορικές ονομασίες είναι των αντίστοιχων ιδιοκτητών τους.

To iOS είναι σήμα κατατεθέν της Apple Inc.

To Android και το λογότυπο Android είναι εμπορικά σήματα της Google Inc.

Φύλαξη

Αφαιρέστε την μπαταρία από το εργαλείο. Αποθηκεύετε την πρέσα και την μπαταρία στην κασετίνα. Αποφεύγετε την αποθήκευση σε ακραίες υψηλές ή χαμηλές θερμοκρασίες. Το εργαλείο δεν ενεργοποιείται αν βρεθεί εκτός των προδιαγραφών εύρους θερμοκρασίας. Αυτή η κατάσταση υποδεικνύεται από τις λυχνίες κατάστασης εργαλείου (βλ. Εικόνα 5).

⚠ ΠΡΟΕΙΔΟΠΟΙΗΣΗ Αποθηκεύετε το εργαλείο σε στεγνό, ασφαλές και κλειδωμένο χώρο, μακριά από παιδιά και άτομα που δεν είναι εξοικειωμένα με τις πρέσες. Το εργαλείο είναι επικίνδυνο στα χέρια μη εκπαιδευμένων χρηστών.

Συντήρηση

⚠ ΠΡΟΕΙΔΟΠΟΙΗΣΗ

Πριν προβείτε σε εργασίες συντήρησης ή ρύθμισης, βεβαιωθείτε ότι έχετε αφαιρέσει την μπαταρία από το εργαλείο.

Καθαρισμός και λίπανση

1. Καθαρίζετε καθημερινά την εξωτερική επιφάνεια του εργαλείου με ένα καθαρό και στεγνό πανί.
2. Ελέγξτε τον πείρο στερέωσης εξαρτήματος και λιπάνετε τον πείρο με λιπαντικό σιλικόνης, όπως απαιτείται.
3. Ελέγξτε τα ελατήρια επαναφοράς στα εξαρτήματα πριν από κάθε χρήση. Τα εξαρτήματα πρέπει να ανοίγουν και να κλείνουν ελεύθερα με μέτρια μόνο δύναμη στα δάχτυλα.

Απαιτούμενη συντήρηση από ανεξάρτητο κέντρο σέρβις της RIDGID

Οι πρέσες RP 240 και RP 241 πρέπει να περνούν από σέρβις στα καθορισμένα χρονικά διαστήματα σε ένα ανεξάρτητο κέντρο σέρβις της RIDGID, ώστε να διασφαλίζεται η σωστή λειτουργία τους. Η συνθήκη αυτή επισημαίνεται από μια λυχνία κατάστασης του εργαλείου (βλ. Εικόνα 5).

Επίλυση προβλημάτων

ΣΥΜΠΤΩΜΑ	ΠΙΘΑΝΗ ΑΙΤΙΑ	ΕΠΙΛΥΣΗ
Το εργαλείο δεν τίθεται σε λειτουργία με το κουμπί ON/OFF.	Η μπαταρία είναι τελείως αποφορτισμένη ή δεν λειτουργεί. Η μπαταρία δεν έχει τοποθετηθεί σωστά στη λαβή του εργαλείου.	Τοποθετήστε πλήρως φορτισμένη μπαταρία/επαναφορτίστε την μπαταρία. Ελέγξτε και βεβαιωθείτε ότι η μπαταρία έχει τοποθετηθεί πλήρως.
Το εξάρτημα έχει κολήσει στον σύνδεσμο.	Η πρεσαριστή σύνδεση δεν ολοκληρώθηκε με επιτυχία.	Πατήστε το κουμπί απελευθέρωσης πίεσης για να αφαιρέσετε τις σιαγόνες από τον σύνδεσμο. Επιθεωρήστε και εκτελέστε ξανά την πρεσαριστή σύνδεση του συνδέσμου.
Οι πρεσαριστές συνδέσεις που έχουν παραχθεί δεν είναι ολοκληρωμένες.	Χρησιμοποιήσατε λάθος σιαγόνες για το μέγεθος ή το υλικό του σωλήνα. Το εργαλείο δεν ήταν κάθετα κεντραρισμένο στον σωλήνα. Το περίγραμμα πρεσαριστής σύνδεσης του εξαρτήματος δεν ήταν ευθυγραμμισμένο με το περίγραμμα του συνδέσμου. Το εργαλείο χρειάζεται επισκευή.	Τοποθετήστε το σωστό εξάρτημα. Εκτελέστε ξανά την ένωση με νέο σύνδεσμο και νέο σωλήνα. Βεβαιωθείτε ότι το εργαλείο είναι κάθετα κεντραρισμένο στον σωλήνα. Εκτελέστε ξανά την ένωση με νέο σωλήνα και νέο σύνδεσμο. Βεβαιωθείτε ότι το περίγραμμα πρεσαριστής σύνδεσης του εξαρτήματος είναι ευθυγραμμισμένο με το περίγραμμα του συνδέσμου.
Διαρρέει λάδι από το εργαλείο.	Προβλήματα στεγανοποίησης ή μηχανικά προβλήματα.	Βλ. Πληροφορίες επικοινωνίας για το πλησιέστερο ανεξάρτητο κέντρο σέρβις της RIDGID.
Ο κινητήρας λειτουργεί αλλά το εργαλείο δεν ολοκληρώνει τον κύκλο.	Χαμηλή στάθμη λαδιού.	Βλ. Πληροφορίες επικοινωνίας για το πλησιέστερο ανεξάρτητο κέντρο σέρβις της RIDGID.
Το εργαλείο σταματά κατά τη λειτουργία.	Χαμηλή στάθμη λαδιού.	

Βλ. Εικόνα 5 για τις λυχνίες κατάστασης εργαλείου.

Σέρβις και επισκευή

⚠ ΠΡΟΕΙΔΟΠΟΙΗΣΗ

Ακατάλληλο σέρβις ή επισκευή μπορεί να καταστήσει το μηχάνημα μη ασφαλές για λειτουργία.

Το σέρβις και οι επισκευές της πρέσας RP 240 και της πρέσας RP 241 πρέπει να πραγματοποιούνται μόνο από ανεξάρτητο κέντρο σέρβις εργαλείων πρεσαριστής σύνδεσης της RIDGID.

Για πληροφορίες σχετικά με το πλησιέστερο ανεξάρτητο κέντρο σέρβις της RIDGID στην περιοχή σας, ή για απορίες σχετικά με το σέρβις ή τις επισκευές, ανατρέξτε στην ενότητα *Πληροφορίες επικοινωνίας* αυτού του εγχειριδίου.

Προαιρετικός εξοπλισμός

⚠ ΠΡΟΕΙΔΟΠΟΙΗΣΗ

Προκειμένου να μειωθεί ο κίνδυνος σοβαρού τραυματισμού, χρησιμοποιήστε μόνο τα εξαρτήματα που είναι ειδικά σχεδιασμένα και συνιστώνται για χρήση με τις πρέσες RP 240 και RP 241 της RIDGID, όπως αυτά που αναφέρονται παρακάτω.

Πρέσα RP 240

Αρ. καταλόγου	Περιγραφή
57418	Πρέσα με μπαταρία RP 240, Μόνο εργαλείο
57423	Κασετίνα μεταφοράς, RP 240

Πρέσα RP 241

Αρ. καταλόγου	Περιγραφή
57288	Πρέσα με μπαταρία RP 241, Μόνο εργαλείο
57393	Κασετίνα μεταφοράς, RP 241

Μπαταρίες

Αρ. καταλόγου	Αρ. Μοντέλο	Δυνατότητα
55183	RB-1225	12 V 2,5Ah ιόντων λιθίου

Η μπαταρία είναι συμβατή με κάθε αρ. καταλόγου φορτιστή μπαταρίας RBC-121.

RBC-121 Φορτιστές και καλώδια

Αρ. καταλόγου		Περιοχή	Τύπος βύσματος
55193	Φορτιστής	ΗΠΑ, Καναδάς και Μεξικό	A
55198	Φορτιστής	Ευρώπη	C
55203	Φορτιστής	Κίνα	A
55208	Φορτιστής	Αυστραλία και Λατινική Αμερική	I
55213	Φορτιστής	Ιαπωνία	A
55218	Φορτιστής	Ηνωμένο Βασίλειο	G
44798	Καλώδιο φορτιστή	Βόρεια Αμερική	A
44808	Καλώδιο φορτιστή	Ευρώπη	C
44803	Καλώδιο φορτιστή	Κίνα	A
44813	Καλώδιο φορτιστή	Αυστραλία και Λατιν. Αμερική	I
44818	Καλώδιο φορτιστή	Ιαπωνία	A
44828	Καλώδιο φορτιστή	Ηνωμένο Βασίλειο	G

Η Ridge Tool Company διαθέτει τα εξαρτήματα πρεσαριστής σύνδεσης της σειράς Compact που είναι ειδικά σχεδιασμένα για χρήση με τις πρέσες Compact της RIDGID. Χρησιμοποιείτε μόνο εξαρτήματα που είναι ειδικά σχεδιασμένα για σύνδεση του συστήματος συνδέσμου που τοποθετείτε. Για πλήρη κατάλογο του εξοπλισμού RIDGID που προσφέρεται για αυτά τα εργαλεία, ανατρέξτε στον διαδικτυακό κατάλογο της Ridge Tool στη διεύθυνση RIDGID.com ή στην ενότητα *Πληροφορίες επικοινωνίας*.

Απόρριψη

Ορισμένα εξαρτήματα αυτών των εργαλείων περιέχουν πολύτιμα υλικά και μπορούν να ανακυκλωθούν. Υπάρχουν εταιρείες που ειδικεύονται στην ανακύκλωση ενδεχομένως και στην περιοχή σας. Πρέπει να απορρίπτετε τα εξαρτήματα σύμφωνα με όλους τους ισχύοντες κανονισμούς. Για περισσότερες πληροφορίες, επικοινωνήστε με την υπηρεσία διαχείρισης απορριμμάτων της περιοχής σας.



Για τις χώρες της ΕΚ: Μην απορρίπτετε τον ηλεκτρικό εξοπλισμό με οικιακά απορρίμματα!

Σύμφωνα με την Ευρωπαϊκή Οδηγία 2012/19/ΕΕ σχετικά με τα απόβλητα ηλεκτρικού και ηλεκτρονικού εξοπλισμού και την ενσωμάτωσή της στην εθνική νομοθεσία, ο ηλεκτρικός εξοπλισμός που δεν μπορεί πλέον να χρησιμοποιηθεί πρέπει να συλλέγεται ξεχωριστά και να απορρίπτεται με τρόπο φιλικό προς το περιβάλλον.

Ηλεκτρομαγνητική συμβατότητα (EMC)

Με τον όρο ηλεκτρομαγνητική συμβατότητα ορίζουμε την ικανότητα του προϊόντος να λειτουργεί ικανοποιητικά σε περιβάλλον ηλεκτρομαγνητικής ακτινοβολίας και ηλεκτροστατικών εκφορτίσεων χωρίς να προκαλεί ηλεκτρομαγνητικές παρεμβολές σε άλλο εξοπλισμό.

ΕΠΙΣΗΜΑΝΣΗ Αυτά τα εργαλεία πληρούν όλα τα ισχύοντα πρότυπα ηλεκτρομαγνητικής συμβατότητας (ΗΜΣ). Ωστόσο, η πιθανότητα να προκαλέσει παρεμβολές σε άλλες συσκευές δεν μπορεί να αποκλεισθεί. Όλα τα πρότυπα που αφορούν την ΗΜΣ και έχουν δοκιμαστεί επισήμαινονται στο τεχνικό φυλλάδιο του εργαλείου.

Δήλωση συμμόρφωσης FCC/ISED

Αυτή η συσκευή συμμορφώνεται με την Ενότητα 15 των κανόνων FCC. Η λειτουργία υπόκειται στις εξής δύο συνθήκες:

1. Η παρούσα συσκευή δεν θα πρέπει να προκαλεί επιβλαβή παρεμβολή.
2. Η παρούσα συσκευή θα πρέπει να δέχεται οποιαδήποτε ληφθείσα παρεμβολή, συμπεριλαμβανομένης της παρεμβολής που ενδέχεται να προκαλέσει ανεπιθύμητη λειτουργία.

Τροποποιήσεις που δεν είναι ρητά εγκεκριμένες από αυτή την εταιρεία μπορεί να ακυρώσουν το δικαίωμα του χρήστη να χρησιμοποιεί τη συσκευή.

Ο παρών εξοπλισμός έχει δοκιμαστεί και έχει διαπιστωθεί ότι συμμορφώνεται με τα όρια των ψηφιακών συσκευών Κλάσης A, σύμφωνα με την ενότητα 15 των κανόνων της FCC. Τα εν λόγω όρια είναι σχεδιασμένα ώστε να παρέχεται εύλογη προστασία από επιβλαβείς παρεμβολές σε μια οικιακή εγκατάσταση.

Αυτός ο εξοπλισμός παράγει, χρησιμοποιεί και μπορεί να εκπέμπει ενέργεια ραδιοσυχνοτήτων και, εάν δεν έχει εγκατασταθεί και δεν χρησιμοποιείται σύμφωνα με τις οδηγίες, μπορεί να προκαλέσει επιβλαβείς παρεμβολές στις ραδιοεπικοινωνίες.

Ωστόσο, δεν διασφαλίζεται ότι δεν θα υπάρξει παρεμβολή σε μια συγκεκριμένη εγκατάσταση. Εάν αυτός ο εξοπλισμός προκαλέσει επιβλαβείς παρεμβολές στη ραδιοφωνική ή τηλεοπτική λήψη, γεγονός το οποίο μπορεί να διαπιστωθεί αν απενεργοποιηθεί και ενεργοποιηθεί ξανά ο εξοπλισμός, ο χρήστης ενθαρρύνεται να δοκιμάσει να επιδιορθώσει την παρεμβολή, λαμβάνοντας ένα ή περισσότερα από τα παρακάτω μέτρα:

- Να επαναπροσανατολίσει ή να αλλάξει θέση στην κεραία λήψης (ραδιοφώνου/τηλεοπτικής συσκευής).
- Να αυξήσει την απόσταση μεταξύ του εξοπλισμού και του δέκτη.
- Να επικοινωνήσει με τον τοπικό διανομέα ή έναν έμπειρο τεχνικό ραδιοφώνων/τηλεοράσεων για βοήθεια.

Το προϊόν αυτό πληροί τις προδιαγραφές Κλάσης A του καναδικού προτύπου ICES-003.

Βλ. ετικέτα δήλωσης συμμόρφωσης πάνω στο εργαλείο.

RP 240/RP 241

RP 240/RP 241 preše



⚠ UPOZORENJE!

Pročitajte ovaj priručnik za korištenje prije korištenja alata. Ukoliko ne razumijete i pratite sadržaj priručnika može doći do električnog udara, požara i/ili ozbiljne osobne ozljede.

RP 240/RP 241 preše

U donji okvir upišite serijski broj s natpisne pločice i sačuvajte ga za buduće potrebe.

Serijski
br.

--	--

Sadržaj

Sigurnosni simboli	269
Opći sigurnosni propisi	269
Sigurnost radnog područja	269
Zaštita od struje.....	269
Osobna zaštita.....	270
Korištenje i briga o električnom alatu.....	270
Korištenje i briga o bateriji.....	270
Servisiranje.....	271
Posebne sigurnosne informacije	271
Sigurnost preše.....	271
Informacije za kontaktiranje RIDGID-a	272
Opis	272
Tehničke karakteristike	274
Standardna oprema	274
Provjera prije uporabe	274
Upute za postavljanje i rad	275
Skidanje/ugradnja nastavka.....	275
Pripremanje spoja	275
Utiskivanje umetka s uobičajenim vilicama u obliku škara.....	275
Prešanje priključka s tipičnim aktuatorom i setom s prstenom za prešanje	276
Pregled prešanog spoja.....	277
Bluetooth funkcije (Bežični prijenos podataka).....	277
Rad na hladnom vremenu	277
Skladištenje	278
Održavanje	278
Čišćenje i podmazivanje	278
Potrebno održavanje od strane RIDGID neovisnog servisa	278
Otklanjanje grešaka.....	278
Servisiranje i popravak.....	279
Neobavezna oprema	279
Zbrinjavanje	279
Elektromagnetska sukladnost (EMC)	280
FCC/ISED Izjava	280
EU Izjava o sukladnosti	Unutarnja strana stražnje stranice

*Prijevod originalnih uputa

Sigurnosni simboli

U ovom priručniku za korisnike i na proizvodu, sigurnosni simboli i signalne riječi koriste se za komunikaciju važnih sigurnosnih informacija. Ovo poglavlje doneseno je za poboljšavanje razumijevanja tih signalnih riječi i simbola.



Ovo je simbol sigurnosnog upozorenja. Koristi se kako bi vas upozorili na opasnost osobne ozljede. Pratite sve sigurnosne poruke koje se nalaza uz ovaj simbol kako izbjegli moguće ozljede ili smrt.

▲ OPASNOST

OPASNOST ukazuje na opasnu situaciju koja, ako se ne izbjegne, može rezultirati teškim ozljedama ili smrtnim ishodom.

▲ UPOZORENJE

UPOZORENJE označava opasnu situaciju koja, ako se ne izbjegne, može rezultirati teškim ozljedama ili smrtnim ishodom.

▲ OPREZ

OPREZ označava opasnu situaciju koja, ako se ne izbjegne, može rezultirati lakšim ili srednje teškim ozljedama.

NAPOMENA

NAPOMENA ukazuje na informacije vezane uz zaštitu imovine.



Ovaj simbol znači da trebate pažljivo pročitati korisnički priručnik prije korištenja opreme. Ovaj korisnički priručnik sadrži važne informacije o sigurnom i ispravnom korištenju opreme.



Ovaj znak upozorava na obveznu uporabu zaštitne maske ili zaštitnih naočala s bočnim štitičima prilikom rukovanja ili korištenja ove opreme, kako bi se izbjegla opasnost od ozljeda očiju.



Ovaj znak ukazuje na rizik da ruke, prsti ili drugi dijelovi tijela budu prignječeni.



Ovaj znak označava opasnost od električnog udara.

Opći sigurnosni propisi*

▲ UPOZORENJE

Pročitajte sva sigurnosna upozorenja i upute. Nepoštovanje upozorenja i uputa može za posljedicu imati električni udar, požar i/ili tešku ozljedu.

SAČUVAJTE SVA UPOZORENJA I UPUTE KAO BUDUĆU REFERENCU!

Sigurnost radnog područja

- Neka vaše radno mjesto bude čisto i dobro osvijetljeno. Neuredna mračna područja pogoduju nezgodama.
- Nemojte raditi s električnim alatom u eksplozivnom okruženju, kao što su ona u kojima postoje zapaljive tekućine, plinovi ili prašina. Električni alati stvaraju iskre koje mogu zapaliti prašinu ili plinove.
- Držite djecu i posjetitelje daleko za vrijeme rada električnog alata. Ometanje vam može odvratiti pozornost i dovesti do gubitka kontrole.

Zaštita od struje

- Utikači električnih alata moraju odgovarati utičnici. Nikad nemojte na nikoji način modificirati utikač. Nemojte koristiti nikakve adaptere za utikače s uzemljenim električnim alatima. Nemodificirani utikači i odgovarajuće utičnice smanjuju opasnost od električnog udara.
- Izbjegavajte tjelesni kontakt s uzemljenim površinama, kao što su cijevi, hladnjaci i rashladni uređaji. Ako je vaše tijelo uzemljeno, postoji povećana opasnost od strujnog udara.
- Električni alat ne izlažite kiši ili mokrim uvjetima. Ako u električni alat uđe voda povećava se opasnost od strujnog udara.
- Nemojte krivo koristiti kabel. Nikad nemojte koristiti kabel za nošenje povlačenje ili isključivanje alata. Držite kabel dalje od topline, ulja, oštih rubova ili pomičnih dijelova. Oštećeni ili zapetljani kabeleli povećavaju opasnost od električnog udara.
- Kad radite s električnim alatom na otvorenom, koristite samo produžne kabele prikladne za vanjsku uporabu. Korištenje produžnih kabela za vanjsku uporabu smanjuje opasnost do strujnog udara.

* Tekst korišten u poglavlju Opća sigurnosna upozorenja ovog priručnika je doslovno preuzet, koliko je to bilo potrebno, iz odgovarajućeg standarda norme UL/CSA 62841-1. Ovo poglavlje sadrži opća sigurnosna pravila sigurne prakse za nekoliko različitih tipova električnih alata. Nije svaka mjera opreza primjenjiva za svaki alat, a neke se ne primjenjuju za ove alate.

- **Ako je rad s električnim alatom na vlažnom mjestu neizbježan, koristite zaštitnu strujnu sklopku (GFCI) u slučaju otkaza za mase.** Uporaba GFCI utičnice smanjuje rizik od strujnog udara.

Osobna zaštita

- **Budite na oprez, pazite što radite i razumno postupajte kada upravljate električnim alatom. Nemojte koristiti električni alat ako ste umorni ili pod utjecajem droge, alkohola ili lijekova.** Trenutak nepažnje prilikom upravljanja električnim alatima može dovesti do ozbiljne osobne ozljede.
- **Koristite osobnu zaštitnu opremu. Uvijek nosite zaštitu za oči.** Zaštitna oprema, kao primjerice maska protiv prašine, zaštitne cipele s potplatima protiv klizanja, zaštitna kaciga ili štitnici za sluh, koja se koristi za odgovarajuće uvjete, smanjit će opasnost od ozljede.
- **Spriječite nenamjerna pokretanja. Osigurajte da je sklopka u položaju isključeno prije spajanja izvora napajanja i/ili baterija, uzimanja ili nošenja alata.** Nošenje alata sa prstom na prekidaču ili aktivacija alata sa uključenim prekidačem izaziva nezgode.
- **Uklonite ključ za podešavanje ili ključ za odvijanje prije nego što UKLJUČITE električni alat.** Ključ ili pribor koji su ostali na rotirajućem dijelu električnog alata mogu izazvati povrede.
- **Nemojte se previše istezati. Provjerite stajite li na čvrstoj podlozi i u svakom trenutku zadržite ravnotežu.** Pogodno uporište i balans omogućava bolju kontrolu nad električnim alatom u neočekivanim situacijama.
- **Pravilno se odjenite. Nemojte nositi labavu odjeću ili nakit. Pazite da vam kosa, odjeća i rukavice ne dospiju u pokretne dijelove.** Labava odjeća, nakit ili duga kosa mogu zaglaviti u pokretne dijelove.
- **Ako su uređaji predviđeni za spajanje na usis prašine i sabirne uređaje, osigurajte da su oni priključeni i da se ispravno koriste.** Uporaba takve opreme umanjuje opasnost koja nastaje na nakupljanjem prašine.
- **Ne dozvolite da vas poznavanje rukovanja koje ste dobili čestom upotrebom alata učini neopreznim i učini da zanemarite sigurnosne principe rukovanja alatom.** Neoprezan rad može prouzrokovati tešku ozljedu u djeliću sekunde.

Korištenje i briga o električnom alatu

- **Nemojte koristiti alat s prevelikom silom. Upotreblijavajte odgovarajući električni alat za određenu namjenu.** Odgovarajući električni alat radit će bolje i sigurnije brzinom za koju je napravljen.
- **Nemojte koristiti električni alat ako ga prekidači ne uključuju i isključuju.** Električni alat koji se ne može kontrolirati pomoću sklopke je opasan i potrebno ga je popraviti.
- **Prije podešavanja, mijenjanja nastavaka ili spremanja električnog alata izvadite utikač iz utičnice i/ili iz alata izvadite uložak baterije, ako se može uklanjati.** Takva mjera predostrožnosti smanjuje opasnost od nehotičnog pokretanja električnog alata.
- **Kada ne koristite električni alat, držite ga podalje od dohvata djece a osobama koje nisu upoznate s električnim alatom ili koje nisu pročitale ove upute za uporabu nemojte dozvoljavati da ga koriste.** Električni alati su opasni ako ih koriste neobučene osobe.
- **Održavajte alat i dodatnu opremu. Provjerite jesu li pokretni dijelovi alata loše postavljeni ili spojeni, nisu li dijelovi popucali te postoje li drugi uvjeti koji mogu utjecati na rad električnog alata. Ako je oštećen, popravite električni alat prije uporabe.** Loše održavanje električnih alata uzrokuje mnoge nesreće.
- **Alate za rezanje održavajte oštima i čistima.** Ispravno održavani alati za rezanje s oštirim rubovima manje se savijaju i lakši su za kontroliranje.
- **Koristite električne alate, dodatke i nastavke u skladu s ovim uputama i one koji su propisani za specifičnu vrstu alata.** Upotreba električnog alata za radnje za koje ona nije predviđena može dovesti do opasnih situacija.
- **Održavajte ručke i površine za hvatanje suhim i čistim, i bez ulja i masti.** Klizave ručke i površine za hvatanje ne omogućuju sigurno rukovanje i kontrolu nad alatom u nepredviđenim situacijama.

Korištenje i briga o bateriji

- **Punite samo punjačem koji je specifično proizvođač.** Punjač koji odgovara jednom tipu kompleta baterija može dovesti do opasnosti od požara kada se koristi s drugim kompletom baterija.

- **Električne alate koristite samo s posebno određenim kompletima baterija.** Korištenje bilo kojeg drugog paketa baterija može dovesti do opasnosti od ozljede i požara.
- **Kada se uložak baterije ne koristi, čuvajte ga dalje od drugih metalnih predmeta kao što su spjalice, kovanice, ključevi, čavli, vijci i drugi mali metalni predmeti koji bi mogli spojiti kontakte baterije.** Kratki spoj stezaljki baterije može uzrokovati opekline ili požar.
- **U teškim načinima korištenja, tekućina može isteći iz baterije; izbjegavajte dodir.** Ako slučajno dođe do kontakta, isperite vodom. Ukoliko tekućina dođe u dodir s očima, potražite dodatnu medicinsku pomoć. Tekućina istekla iz baterije može uzrokovati iritaciju ili opekline.
- **Nemojte koristiti bateriju ili alat koji je oštećen ili modificiran.** Oštećene ili modificirane baterije mogu imati nepredviđeno ponašanje koje dovodi do vatre, eksplozije ili ozljede.
- **Nemojte izlagati komplet baterija ili alat vatri ili previsokoj temperaturi.** Izlaganje vatri ili temperaturi iznad 265°F (130°C) može dovesti do eksplozije.
- **Pratite sve upute za punjenje i nemojte puniti komplet baterija ili alat izvan temperaturnog raspona specificiranih u uputama.** Nepravilno punjenje ili pri temperaturama izvan specificiranog raspona može oštetiti bateriju i povećati opasnost od vatre.

Servisiranje

- **Vaš alat treba servisirati osoba kvalificirana za servis korištenjem samo jednakih zamjenskih dijelova.** To će osigurati da je očuvana sigurnost električnog alata.
- **Nikad nemojte servisirati oštećene baterije.** Servisiranje pakiranja baterija može raditi samo proizvođač ili ovlašteni serviseri.

Posebne sigurnosne informacije

⚠ UPOZORENJE

Ovaj odjeljak sadrži važne sigurnosne informacije koje su karakteristične za ove alate.

Pazljivo pročitajte ove mjere opreza prije uporabe preša da smanjite opasnost od električnog udara, udaraca, prignječenja ili druge ozbiljne ozljede.

SAČUVAJTE SVA UPOZORENJA I UPUTE KAO BUDUĆU REFERENCJU!

Odjeljak u kućištu za prijenos alata koristi se za čuvanje ovog priručnika s alatom koji koristi operater.

Sigurnost preše

- **Držite prste i ruke podalje od nastavaka za prešanje tijekom ciklusa prešanja.** Vaši prsti ili ruke mogu biti zgnječeni, slomljeni ili amputirani ako se zaglave između nastavaka ili između tih dijelova i bilo kojeg drugog predmeta.
- **Nikad nemojte pokušavati popravljati nastavke za prešanje (vilice, potisni prsten, aktuator itd.). Odbacite cijeli oštećeni nastavak.** Nastavak koji je varen, brušen, bušen ili na bilo koji način modificiran može se slomiti prilikom prešanja rezultirajući ozljedom. Ukoliko se cijeli nastavak za prešanje ne zamijeni, može doći do kvara dijela i ozbiljne ozljede.
- **Tijekom korištenja proizvoda stvaraju se snažne sile koje mogu lomiti ili bacati dijelove u okolini te uzrokovati ozljede.** Tijekom korištenja ostanite na sigurnoj udaljenosti i nosite odgovarajuću zaštitnu opremu, uključujući zaštitu za oči.
- **RIDGID preše koristite samo s odgovarajućim RIDGID nastavcima za prešanje (vilice, potisni prsten, aktuator itd.).** Druge upotrebe ili modifikacije preše za bilo koje druge namjene može oštetiti prešu, oštetiti nastavke i/ili uzrokovati osobnu ozljedu.

- **Koristite odgovarajuću kombinaciju alata, nastavka i umetka.** Nepravilne kombinacije mogu dovesti do nesavršenog spoja, što povećava opasnost od curenja, oštećenja opreme i ozljede.

- **Prije upravljanja RIDGID® Prešom, pročitajte i shvatite:**

Ovaj priručnik za korisnike,

– Upute za nastavke,

– Priručnik za bateriju/punjač,

– Upute proizvođača o instalaciji umetaka,

– Upute za bilo koju drugu opremu koja se koristi s ovim alatom,

Nepridržavanje svih upozorenja i uputa može dovesti do imovinske štete i/ili teških tjelesnih ozljeda.

Informacije za kontaktiranje RIDGID-a

Ako imate bilo kakvih pitanja u vezi ovog RIDGID® proizvoda:

- Kontaktirajte sa svojim lokalnim RIDGID distributerom.
- Posjetite RIDGID.com kako biste pronašli svoju kontaktnu točku za RIDGID.
- Ako je to potrebno, kontaktirajte Ridge Tool tehnički servis na rttechservices@emerson.com, a u SAD-u i Kanadi nazovite (800) 519-3456.

Opis

Preše RIDGID® RP 240 i RP 241, kada se koriste s odgovarajućim nastavcima, projektirane su za automatsko prešanje priključaka na cijevi za izradu vodonepropusnih i trajnih brtvi, kao što je u vodovodnim i toplinskim primjenama. Nastavci su također dostupni za druge primjene.

Kada je prekidač rada na električnom alatu pritisnut, unutarnji električni motor uključuje hidrauličnu crpku koja šalje tekućinu u cilindar alata, pomičući ruku naprijed i nanoseći silu na nastavak, čime pritišće umetak. Ciklus prešanja traje otprilike 5 sekundi. Jednom kada ciklus počinje deformirati umetak, automatski će nastaviti do dovršetka, čak i ako je prekidač za rad otpušten.

Svjetla statusa alata, označava stvari kao što je neodgovarajuća temperatura, niska baterija ili potrebno održavanje. Radno svjetlo uključuje se kada je prekidač rada pritisnut kako bi osvijetlio radni prostor. Glava se može rotirati za bolji pristup u uskim prostorima.

Alati se isporučuju s tvorničkom petljom koja se može koristiti s odgovarajućim nastavcima kao što su trake za remena ili za vezanje.

Preše uključuju Bluetooth® bežičnu tehnologiju za omogućavanje povezivanja s pametnim telefonima i tabletima. *Pogledajte poglavlje "Bluetooth funkcije (Bežični prijenos podataka)" za detalje.*



Slika 1 – RIDGID RP 240 preša i kliješta serije Compact

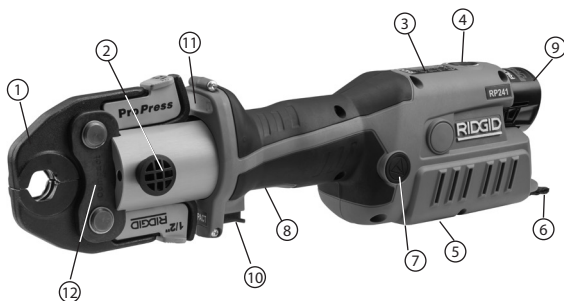

Slika 2 – Preša RIDGID RP 241 i kliješta serije Compact

Riječ Bluetooth® i logotipi su registrirani zaštitni znaci u vlasništvu Bluetooth SIG, Inc., te bilo koje korištenje takvih znakova od strane Emerson Electric Co. je licencirano. Drugi zaštitni znakovi i nazivi vlasništvo su odgovarajućih vlasnika.

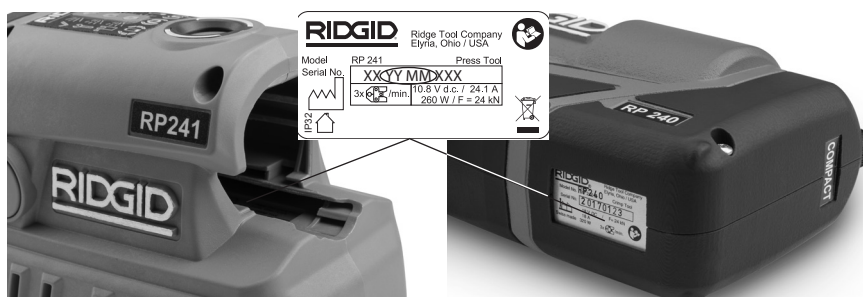

Slika 3 – Serijski broj stroja - zaokruženi brojevi označavaju godinu i mjesec proizvodnje. (YY = godina, MM = mjesec).

Upravljanje	Oznake	Opis
Gumb ON/OFF (UKLJUČENO/ ISKLJUČENO)		Glavni prekidač za uključivanje alata (1 = ON (UKLJUČENO), 0 = OFF (ISKLJUČENO)). ON (UKLJUČENO): Pritisnite gumb dok se svjetlo ne uključi, pogledajte Sliku 5 - Svjetla statusa alata OFF (ISKLJUČENO): Pritisnite gumb dok se svjetla ne isključe Alat će se automatski isključiti ako se ne koristi deset (10) minuta.
Prekidač 'Run'	—	Pritisnite kako biste počeli ciklus prešanja, otpustite kad se alat zaključa. Otpuštanje prekidača neće zaustaviti alat kada je zaključan. To osigurava jednak, ponovljiv integritet spojeva.
Tipka za otpuštanje tlaka		Omogućava da se alat otpusti bez dovršenja prešanja: Ako se koristi- spoj nije dovršen i mora se ponoviti
Trn za montiranje nastavka	—	Drži nastavak za alat. Mora se potpuno umetnuti kako bi alat radio.

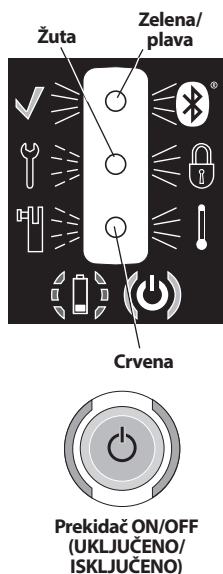

Slika 4 - Grafikoni upravljanja



Ikona	Trajno svjetlo	Treperavo svjetlo	Opis
			Prešanje dovršeno. Svjetlo uključeno 10 s ili dok se prekidač Run ne pritisne opet.
			Bežična Bluetooth veza je spojena. <i>Pogledajte Bluetooth funkcije poglavlje.</i>
			Označava da se približava servisni interval. Počinje 2.000 ciklusa prije servisnog intervala (30.000 ciklusa). Alat se može koristiti, ali će se zaključati nakon servisnog intervala (32.000).
			Alat je zaključan. Alat je prešao servisni interval (32.000 ciklusa) i zahtijeva servis. Alat je u kvaru. Skinite i ponovno umetnite bateriju. Ako je još UKLJUČEN, servisirajte alat.
			Trn za montiranje nastavka nije do kraja umetnut.
			Alat i/ili baterija je izvan specifičanog temperaturnog raspona. Donesite alat i bateriju u točan radni temperaturni raspon.
			Alat uključen, spreman za rad.
			Baterija prazna. Alat neće raditi. Napunite bateriju/umetnite napunjenu bateriju.

Slika 5 - Svjetla statusa alata

Tehničke karakteristike

	Pištolj za prešanje RP 240	Linijaska preša RP 241
Nastavci.....	RIDGID® Compact serije	RIDGID® Compact serije
Motor:		
Napon	10,8 V DC	
Amperaža	24,1 A	
Snaga.....	260 W	
Sila udara.....	5,400 lbs. (24 kN)	5,400 lbs. (24 kN)
Rotacija glave	180°	180°
Radni ciklus	3 preše  /min.	3 preše  /min.
Baterija.....	12 V Li-Ion punjivi komplet baterije (RIDGID RB-1200 Serija)	
Dometa Bluetooth-a	33 ft. (10 m)	
Zaštita od ulaska	IP32	
Dozvoljena vlažnost.....	80% maksimum	
Radna Temperatura.....	15°F do 122°F (-10°C do 50°C)	
Masa	4.87 lbs. (2,21 kg)	4.72 lbs. (2,14 kg)
(Bez baterije/nastavka)		
Dimenzije	10.6" x 2.9" x 8.7"	13.4" x 3.4" x 4.4"
	270 mm x 74 mm x 221 mm	340 mm x 86 mm x 112 mm

Standardna oprema

Pogledajte RIDGID katalog za detalje o opremi koja je isporučena s određenim kataloškim brojem alata.

NAPOМЕНА Odabir odgovarajućih materijala i metoda spajanja odgovornost je dizajnera sustava i/ili instalatera. Prije pokušaja instaliranja, mora se obaviti pažljiva procjena specifičnog servisnog okruženja, uključujući kemijsko okruženje i servisnu temperaturu. Konzultirajte proizvođača priključka za informacije o odabiru.

Provjera prije uporabe

UPOZORENJE



Prije svake uporabe, pregledajte prešu i uklonite eventualne poteškoće da biste smanjili opasnost od teških ozljeda uslijed električnog udara, prignječenja, kvara nastavaka i drugih uzroka te spriječili oštećenje alata.

1. Uklonite bateriju s alata.
2. Očistite ulje, masnoću ili prljavštinu s opreme, posebno s ručki i kontrola. To pomaže u pregledu i sprječava da vam alat ili kontrola ispadnu iz hvata.
3. Pregledajte prešu za:
 - Ispravno sastavljanje, održavanje i cjelovitost.
 - Ikakav slomljen, istrošen dio, dio koji nedostaje, nije poravnat ili je savijen. Provjerite da je tvornička petlja u dobrom stanju.
 - Glatko pomicanje trn za ugradnju nastavka između potpuno otvorenog ili zatvorenog položaja. Trn bi se trebao zaglaviti u svakom položaju. Provjerite da se prekidač rada pomiče slobodno i ne zapinje.
 - Postojanje i čitljivost naljepnica za upozorenje. *Pogledajte sliku 6.*
 - Ostala stanja koja mogu spriječiti siguran i normalan rad.
4. Nemojte koristiti prešu dok se svi problemi ne poprave.
4. Pregledajte i održavajte nastavke alata po njihovim uputama. Skinite nastavak s alata. Provjerite da su nastavci u dobrom stanju i jasno označeni za uporabu.

5. Pregledavajte i održavajte svu ostalu opremu koja se koristi prema odgovarajućim uputama kako biste se uvjerali da radi ispravno.

Upute za postavljanje i rad

⚠ UPOZORENJE



Držite prste i ruke podalje od nastavka alata prilikom ciklusa prešanja. Vaši prsti ili ruke mogu biti zgnječeni, slomljeni ili amputirani u nastavku ili alatu ili između nastavka, radnog dijela ili drugih objekata.

Tijekom korištenja proizvoda stvaraju se snažne sile koje mogu lomiti ili bacati dijelove u okolini te uzrokovati ozljede. Tijekom korištenja ostanite na sigurnoj udaljenosti i nosite odgovarajuću zaštitnu opremu, uključujući zaštitu za oči.

Koristite odgovarajući kombinaciju alata, nastavka i umetka. Nepravilne kombinacije mogu dovesti do nesavršenog spoja, što povećava opasnost od curenja, oštećenja opreme i ozljede.

Poštujte upute za postavke i korištenje kako bi se smanjile ozljede od priklještenja i drugih uzroka i za sprječavanje oštećenja alata.

1. Provjerite da imate odgovarajući radni prostor (Pogledajte opće sigurnosne upute). Radite na čistom, ravnom, stabilnom mjestu. nemojte koristiti alat dok stojite u vodi.
2. Pregledajte posao koji trebate obaviti i odaberite ispravan RIDGID alat i nastavak za primjenu po njihovim specifikacijama. Korištenjem neodgovarajuće opreme za primjenu može uzrokovati ozljedu, oštetiti alat i napraviti nedovršene spojeve.
3. Provjerite sa je sva oprema pregledana i postavljena prema odgovarajućim uputama.

Skidanje/ugradnja nastavka

1. Uklonite bateriju s alata
2. Do kraja otvorite trn za ugradnju nastavka. Skinite/umetnite odgovarajući nastavak (Slika 6).

3. Potpuno zatvorite trn za montiranje nastavka. Trn mora biti potpuno zatvoren kako bi spriječili oštećenje alata tijekom uporabe.



Slika 6 – Trn za montiranje nastavka

Pripremanje spoja

NAPOMENA Ove upute su opće prakse za nekoliko vrsta nastavaka preše. Uvijek pratite specifične upute za nastavak preše koji koristite i specifične upute proizvođača za instalaciju nastavka koji kako biste smanjili rizik od nepravilnog spoja i pretjeranog oštećenja imovine.

1. Pripremite spoj sukladno uputama proizvođača.
2. Suhim rukama, umetnite potpuno napunjenu bateriju u alat. Pritisnite gumb ON/OFF (UKLJUČENO/ISKLJUČENO) jednom kako biste uključili alat. Zeleno svjetlo na gumbu ON/OFF (UKLJUČENO/ISKLJUČENO) trebalo bi se upaliti označavajući da je alat spreman za uporabu. Pogledajte sliku 5 - Statusi svjetla alata za sva ostala svjetla.

NAPOMENA: Alat će se automatski isključiti ako se ne koristi deset (10) minuta.

Utiskivanje umetka s uobičajenim vilicama u obliku škara

1. Stisnite ruke vilica kako bi ih otvorili.
2. Postavite vilice oko umetka (Slika 7). Pravilno poravnajte profil vilica s konturama umetka kako je specificirano u instalacijskim uputama proizvođača umetka. Otpustite ruke vilica kako bi ih stisnuli oko umetka. Nemojte vješati alat o umetak. Alat bi mogao neočekivano pasti i uzrokovati ozbiljnu ozljedu ili smrt.



Slika 7 – Postavljanje vilica u obliku škara oko umetka

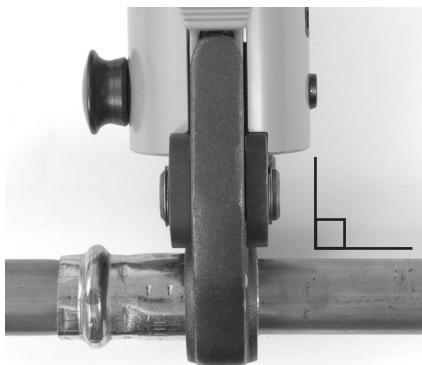

Slika 8 – Vilice pravilno postavljene na umetak

3. Provjerite da su vilice pravilno postavljene na umetak. Držite prste i ruke dalje od vilica kako biste izbjegli ozljede nagnječenja u vilicama ili između vilica i okoline.

Pritisnite prekidač za rad (Slika 1/2). Kada počne ciklus alata i valjci dodirnu ruke vilica, alat će se uhvatiti i automatski dovršiti ciklus. Otpuštanje prekidača neće zaustaviti alat jednom kada je zaključan. To osigurava jednak, ponovljiv integritet spojeva.

Ako se alat mora ukloniti prije nego je spoj dovršen, pritisnite gumb za otpuštanje pritiska (Slika 1/2). svaki put kada je gumb za otpuštanje pritisnut, prešanje NIJE dovršeno i spoj se mora opet pritisnuti kako bi se dovršio. Ako je alat neispravan tijekom rada, koristite ovaj postupak.

4. Otpustite prekidač rada.
5. Stisnite ruke vilica kako bi ih otvorili.
6. Skinite vilice s umetka. Izbjegavajte oštre rubove koji su se možda stvorili na umetku tijekom prešanja.

7. Kada je radnja gotova, pritisnite gumb On/Off (Uključeno/Isključeno) jednom kako biste ISKLJUČILI alat. Skinite bateriju s alata.

Prešanje priključka s tipičnim aktuatorom i setom s prstenom za prešanje

1. Otvorite prsten i stavite ga oko priključka. Pravilno poravnajte profil prstena za prešanje s rubovima priključka, kao što je opisano u *uputama za uporabu proizvođača priključka*. Otpustite prsten kako bi se zatvorio oko priključka.
2. Provjerite je li u alatu ugrađen odgovarajući aktuator. Stisnite krakove aktuatora kako biste otvorili nastavke aktuatora. Poravnajte nastavke aktuatora s džepovima na prstenu. Otpustite krakove aktuatora i do kraja zahvatite nastavke aktuatora u džepove na prstenu. Ako ne poravnate nastavak aktuatora s džepom na prstenu, može doći do oštećenja prstena ili aktuatora tijekom prešanja. Ne vješajte alat i aktuator o prsten za prešanje. Alat može slučajno pasti i uzrokovati tešku ozljedu ili smrt.
3. Provjerite je li prsten pravilno i pravokutno postavljen na priključak. Držite prste i ruke podalje od aktuatora i prstena kako biste izbjegli prignječenja u priključku ili između priključka i okoline.

Pritisnite prekidač rada. Kada ciklus rada alata započne i valjci dodirnu krakove čeljusti, alat će se zaključati i automatski dovršiti ciklus. Otpuštanjem prekidača neće se zaustaviti alat nakon što se zaključa. To osigurava postojan, ponovljiv integritet prešanog spoja.

Ako je potrebno ukloniti alat prije dovršavanja spoja, pritisnite i otpustite gumb (Slika 1/2). Svaki put kada se pritisne gumb za otpuštanje prešanje se NE dovršava i potrebno ga je ponovno izvršiti kako bi se dovršilo. Ako se alat pokvari tijekom rada, slijedite ovaj postupak.



Slika 9 – Montaža prstena za prešanje na priključak



Slika 10 – Pričvršćivanje aktuatora na prsten za prešanje

4. Otpustite prekidač rada.
5. Stisnite krakove aktuatora kako biste otvorili aktuator. Uklonite aktuator s priključka.
6. Uklonite prsten s priključka. Izbjegavajte oštre rubove koji su se možda stvorili na umetku tijekom prešanja.
7. Kada je radnja gotova, pritisnite gumb On/Off (Uključeno/Isključeno) jednom kako biste ISKLJUČILI alat. Skinite bateriju s alata.

Pregled prešanog spoja

1. Pregledajte umetak za:
 - Pun ulazak cijevi u umetak.
 - Pretjerano neporavnanje cijevi. Mali iznos neporavnjanja na prešanom spoju smatra se normalnim.
 - Neispravno poravnanje nastavka s obrisima umetka. Iskrivljeni ili deformirani umetak.
 - Bilo koje druge probleme po uputama proizvođača umetka. To može uključiti skidanje kontrolnog prstena ili naljepnice (koristi se za označavanje spoja koji još nije prešan).

Riječ Bluetooth® i logotipi su registrirani zaštitni znaci u vlasništvu Bluetooth SIG, Inc., te bilo koje korištenje takvih znakova od strane Emerson Electric Co. je licencirano. Drugi zaštitni znakovi i nazivi vlasništvo su odgovarajućih vlasnika. iOS je registrirani zaštitni znak Apple Inc. Android i Android logotip su zaštićeni znaci Google Inc.

Ako su pronađeni bilo koji problemi, uklonite umetak i ugradite novi spoj.

2. Ispitajte spoj sukladno s uputama proizvođača konektora, uobičajene prakse i pravilnika na snazi.

Bluetooth funkcije (Bežični prijenos podataka)

Preše RIDGID® RP 240 i RP 241 uključuju Bluetooth® bežičnu tehnologiju koja omogućava bežični prijenos podataka na pravilno opremljene pametne telefone ili tablete ("uređaje") koji rade na iOS ili Android operativnim sustavima.

1. Preuzmite odgovarajuću RIDGID® aplikaciju na vaš uređaj na stranici RIDGID.com/apps ili na Google Play Store ili Apple App Store.
2. Kada je alat UKLJUČEN uređaj opremljen Bluetooth bežičnom tehnologijom može pronaći i upariti se s alatom.
3. U Bluetooth postavkama vašeg uređaja, odaberite željeni RIDGID alat. Pogledajte upute vašeg uređaja za specifične informacije o povezivanju korištenjem Bluetooth bežičnom tehnologijom. Kada ste povezani, svjetlo statusa Bluetootha na alatu će stalno svijetliti.

Nakon inicijalnog uparivanja, većina uređaja će se automatski spojiti na alate kada je Bluetooth bežična tehnologija aktivna i u dometu. Preše bi trebale biti bliže od 33 ft. (10 m) od uređaja da bi se otkrile. Bilo kakve prepreke između alata i uređaja mogu smanjiti radni raspon.

4. Slijedite upute aplikacije za ispravno korištenje. Aplikacija, između ostalog, omogućuje nadzor ciklusa alata.
5. Bežični prijenos podataka se ISKLJUČUJE kada je preša ISKLJUČENA. Uključite Bluetooth na uređaju kako biste smanjili potrošnju baterije.

Rad na hladnom vremenu

Kako temperatura pada, hidraulična tekućina se zgušnjava a performanse baterije se smanjuju. Kako bi se spriječila opasnost od nepravilne uporabe, RP 240 i RP 241 neće raditi izvan specificiranog raspona temperatura kako je označeno lampicama statusa alata (Slika 5).

Kada su uvjeti okoline izvan specificiranog temperaturnog raspona, držite alat i baterije u prostoru unutar raspona dok nije spreman za korištenje.

Skladištenje

Skinite bateriju s alata. Skladištite alat i bateriju u kuferu. Izbjegavajte skladištenje u ekstremnoj toplini ili hladnoći. Alat se neće UKLJUČITI ako je izvan specificiranog temperaturnog raspona. To će biti naznačeno statusnim svjetlima alata (*pogledajte Sliku 5*).

▲ UPOZORENJE Skladištite u suhom, sigurnom, zaključanom području koji je izvan dohvata djece i osoba koji nisu upoznate s radom preše. Alat je opasan u rukama neobučene osobe.

Održavanje

▲ UPOZORENJE

Provjerite da je baterija skinuta s alata prije obavljanja održavanja ili bilo kakvih podešavanja.

Čišćenje i podmazivanje

1. Obrisite vanjštinu alata svaki dan s čistom, suhom krpom.
2. Pregledajte trn za montažu nastavka i prema potrebi podmažite trn silikonskim mazivo.
3. Provjerite povratne opruge u nastavku sa svakom upotrebom. Nastavci bi se trebali slobodno otvarati i zatvarati uz primjenu umjerene sile prstima.

Potrebno održavanje od strane RIDGID neovisnog servisa

Kako bi se osigurao ispravan rad, preše RP 240 i RP 241 moraju biti servisirane u intervalima koje je postavio RIDGID neovisni servis. To će biti označeno svjetlom statusa alata (*Pogledajte Sliku 5*).

Otklanjanje grešaka

SIMPTOM	MOGUĆI RAZLOG	RJEŠENJE
Alat se neće uključiti kada je pritisnut gumb ON/OFF (UKLJUČENO/ ISKLJUČENO).	Baterija je u potpunosti prazna ili ne radi ispravno.	Umetnite potpuno napunjenu bateriju/ponovno napunite bateriju.
Nastavak je zaključan na umetak.	Baterija nije ispravno umetnuta u ručku alata.	Provjerite kako biste utvrdili da je baterija umetnuta do kraja.
Pritisnuti spojevi nisu dovršeni.	Prešanje nije do kraja dovršeno.	Pritisnite gumb za otpuštanje kako biste uklonili klijesta s umetka. Pregledajte i ponovno pritisnite umetak.
Ulje curi iz alata.	Korištena kriva klijesta za veličinu ili tip cijevi.	Ugradite ispravan nastavak.
Motor radi ali alat ne završava ciklus.	Alat nije pravilno postavljen na cijev.	Ponovno napravite spoj s novim umetkom i novom cijevi. Provjerite da je alat okomit na cijev.
Alat se zaustavlja tijekom rada.	Obris prešanja nastavka nije u ravnini s obrisom umetka.	Ponovno napravite spoj s novim umetkom i novom cijevi. Provjerite da su obris nastavka i umetka u ravnini.
	Alat treba popraviti.	<i>Pogledajte informacije za kontakt za najbliže RIDGID servisno središte.</i>
	Problemi s brtvom ili mehanički problem.	<i>Pogledajte informacije za kontakt za najbliže RIDGID servisno središte.</i>
	Razina ulja niska.	
	Razina ulja niska.	

Pogledajte Sliku 5 za svjetla statusa alata.

Servisiranje i popravak

⚠ UPOZORENJE

Pogrešnim servisiranjem i popravcima alat može postati nesiguran za rad.

Servis i popravci na prešama RP 240 i RP 241 moraju se izvršavati u servisnom centru za alate koji je odobrio RIDGID neovisni servisni centar za preše.

Za informacije o RIDGID neovisnom servisu koji je najbliže vama ili bilo koje pitanje o servisu ili popravku, pogledajte odjeljak *Informacije za kontaktiranje* u ovom priručniku.

Neobavezna oprema

⚠ UPOZORENJE

Kako bi smanjili opasnost od teške ozljede, upotrebljavajte samo opremu posebno projektiranu i preporučenu za uporabu s prešama RIDGID RP 240 i RP 241, kao što je dolje navedeno.

RP 240 Preša

Kataloški br.	Opis
57418	RP 240 Baterijska preša, Samo alat
57423	Kutija za nošenje, RP 240

RP 241 Preša

Kataloški br.	Opis
57288	RP 241 Baterijska preša, Samo alat
57393	Kutija za nošenje, RP 241

Kompleti baterija

Kataloški br.	Model	Kapacitet
55183	RB-1225	12 V 2,5 Ah Li-Ion

Baterija raditi s bilo kojim punjačem baterija s kataloškim brojem RBC-121.

RBC-121 punjači i kabeli

Kataloški br.		Regija	Vrsta utikača
55193	Punjač	SAD, Kanada i Meksiko	A
55198	Punjač	Europa	C
55203	Punjač	Kina	A
55208	Punjač	Australija i Južna Amerika	I
55213	Punjač	Japan	A
55218	Punjač	Ujedinjeno Kraljevstvo	G
44798	Kabel punjača	Sjeverna Amerika	A
44808	Kabel punjača	Europa	C
44803	Kabel punjača	Kina	A
44813	Kabel punjača	Australija i LA	I
44818	Kabel punjača	Japan	A
44828	Kabel punjača	Ujedinjeno Kraljevstvo	G

Ridge Tool Company proizvodi nastavke za prešu Compact serije koji su dizajnirani posebno za upotrebu s RIDGID Compact prešama. Koristite samo nastavke koji su specifično dizajnirani za prešanje umetka koji instalirate. Za potpuni popis RIDGID opreme dostupne za ove alate, pogledajte Ridge Tool katalog na RIDGID.com ili pogledajte *Informacije za kontakt*.

Zbrinjavanje

Dijelovi ovih alata sadrže vrijedne materijale koji se mogu reciklirati. Postoje tvrtke koje se specijaliziraju u recikliranju, a mogu se pronaći lokalno. Odlazite ove dijelove u skladu sa svim primjenjivim propisima. Kontaktirajte vašu lokalnu tvrtku za upravljanje otpadom za više informacija.



Za države EC: Ne odlazite električnu opremu zajedno s kućnim otpadom!

U skladu s Europskom smjernicom 2012/19/EU o električnoj i električnoj opremi koja predstavlja otpad i njezinoj primjeni u lokalnom zakonodavstvu električnu opremu koju više ne možete upotrijebiti morate odvojeno skupljati i odlagati na odgovarajući, ekološki način.

Elektromagnetska sukladnost (EMC)

Pojam "elektromagnetska sukladnost" označava sposobnost proizvoda da besprijekorno funkcionira u okolišu gdje su prisutna elektromagnetska zračenja i elektrostatska pražnjenja, a ne stvaraju elektromagnetske smetnje u drugoj opremi.

NAPOMENA Ovi alati udovoljavaju svim primjenjivim EMC standardima. Ipak, mogućnost uzrokovanja ometanja drugih uređaja ne može biti isključena. Svi EMC standardi koji su ispitani, navedeni su u tehničkoj dokumentaciji alata.

FCC/ISED Izjava

Ovaj uređaj zadovoljava dio 15 FCC pravila. Rad je podložan sljedećim dvama uvjetima:

1. Uređaj ne smije izazivati štetne smetnje.
2. Uređaj mora prihvatiti svaku smetnju, uključujući onu koja može uzrokovati neželjeni rad.

Modifikacije koje nisu izričito odobrene od strane ove tvrtke mogu biti razlog da korisnik ne upravlja ovom opremom.

Oprema je ispitana i zaključak je da zadovoljava uvjete digitalnog uređaja klase A, prema dijelu 15 FCC pravila. Ova ograničenja dizajnirana su kako bi osigurali razumnu zaštitu od štetnog utjecaja u stambenim instalacijama.

Ova oprema stvara, koristi i može emitirati energiju radijske frekvencije te, ako nije ugrađena i korištena u skladu s uputama, može izazvati štetne smetnje u radijskim komunikacijama.

Ipak, nema nikakve garancije da se ometanje neće dogoditi u pojedinoj instalaciji. Ako ovaj uređaj stvara štetne smetnje radijskom i televizijskom prijemu, koje se mogu utvrditi isključivanjem i ponovnim uključivanjem uređaja, korisnik bi smetnje trebao ukloniti na neki od sljedećih načina:

- Okrenuti ili premjestiti antenu primatelja (radio/TV uređaj).
- Povećajte udaljenost između uređaja i prijemnika.
- Potražite savjet i pomoć prodavatelja ili iskusnog radio/TV tehničara.

Ovaj proizvod zadovoljava specifikacije klase A, Kanadskog ICES-003.

Pogledajte deklaracijsku naljepnicu na alatu.

RP 240/RP 241

Stiskalna orodja RP 240/RP 241



⚠ OPOZORILO!

Pred uporabo orodja pozorno preberite ta uporabniški priročnik. Nerazumevanje in neupoštevanje vsebine tega priročnika lahko povzroči električni udar, požar in/ali hude telesne poškodbe.

Stiskalna orodja RP 240/RP 241

Serijsko število zapišite spodaj in shranite serijsko število izdelka, ki jo najdete na oznaki z imenom.

Serijska
št.

--	--

Kazalo vsebine

Varnostni simboli	283
Splošna varnostna pravila	283
Varnost delovnega območja	283
Električna varnost	283
Osebna varnost	284
Uporaba in nega električnega orodja	284
Uporaba in nega baterijskega orodja	285
Servisiranje	285
Posebne varnostne informacije	285
Varnost stiskalnega orodja	285
Kontaktne podatke RIDGID	286
Opis	286
Tehnični podatki	288
Standardna oprema	289
Pregled pred uporabo	289
Navodila za postavitve in delovanje	289
Odstranjevanje/namesčanje nastavka	290
Priprava povezave	290
Stiskanje nastavka s tipičnimi škarjastimi čeljustmi	290
Stiskanje nastavka s tipičnim sprožilom in kompletom obročev za stiskanje	291
Pregled stisnjene povezave	292
Funkcije Bluetooth (brežžični prenos podatkov)	292
Delovanje v hladnem vremenu	292
Skladiščenje	292
Vzdrževanje	293
Čiščenje in mazanje	293
Zahtevano vzdrževanje pri RIDGID neodvisnem servisnem centru	293
Odpravljanje napak	293
Servisiranje in popravilo	294
Dodatna oprema	294
Odstranjevanje	294
Elektromagnetna združljivost (EMC)	295
Izjava FCC/ISED	295
Izjava ES o skladnosti	Notranji zadnji pokrov

*Prevod izvirnih navodil

Varnostni simboli

V tem uporabniškem priročniku in na izdelku se uporabljajo varnostni simboli ter signalne besede za posredovanje pomembnih varnostnih informacij. V tem razdelku boste spoznali pomen teh signalnih besed in simbolov.



To je simbol za varnostno opozorilo. Uporablja se za opozarjanje na tveganje telesnih poškodb. Upoštevajte vsa varnostna navodila, ki sledijo temu simbolu, da se izognete morebitnim poškodbam ali smrti.

▲ NEVARNOST

NEVARNOST pomeni nevarno situacijo, ki bo povzročila smrt ali hudo telesno poškodbo, če se ji ne izognete.

▲ OPOZORILO

OPOZORILO pomeni nevarno situacijo, ki bi lahko povzročila smrt ali hudo telesno poškodbo, če se ji ne izognete.

▲ POZOR

POZOR pomeni nevarno situacijo, ki bi lahko povzročila manjše ali srednje telesne poškodbe, če se ji ne izognete.

OPOMBA

OPOMBA pomeni informacijo, ki se nanaša na zaščito lastnine.



Ta simbol vas opozarja, da pred začetkom uporabe opreme skrbno preberite uporabniški priročnik. Priročnik za uporabnika vsebuje pomembne informacije o varni in pravilni uporabi opreme.



Ta simbol pomeni, da je treba pri uporabi ali delu s to opremo vedno uporabljati varnostna očala s stranskimi ščitniki ali naočnike, da zmanjšate nevarnost poškodb oči.



Ta simbol označuje tveganje zmečkanin na dlaneh, prstih ali drugih delih telesa.



Ta simbol pomeni nevarnost električnega udara.

Splošna varnostna pravila*

▲ OPOZORILO

Preberite vsa varnostna opozorila in navodila. Neupoštevanje opozoril in napotkov lahko povzroči električni udar, požar in/ali težje poškodbe.

VSA OPOZORIILA IN NAVODILA SHRANITE ZA NADALJNJO UPORABO!

Varnost delovnega območja

- **Delovni prostor naj bo čist in dobro osvetljen.** Neurejeni ali temni prostori povečujejo verjetnost nesreče.
- **Električnih orodij ne uporabljajte v eksplozivnih atmosferah, kot na primer v prisotnosti vnetljivih tekočin, plinov ali prahu.** Električna orodja ustvarjajo iskre, zaradi katerih se lahko vnamejo prah ali hlapi.
- **Med uporabo električnih orodij naj se otroci in druge osebe ne približujejo.** Zaradi motenj ob delu lahko izgubite nadzor nad orodjem.

Električna varnost

- **Vtiči električnega orodja morajo ustrezati vtičnici. Vtiča nikoli na noben način ne spreminjajte.** Vtičev prilagojevalnika ne uporabljajte z ozemljenimi električnimi orodji. Nespremenjeni vtiči in ustrezne vtičnice zmanjšajo nevarnost električnega udara.
- **Izogibajte se stiku telesa z ozemljenimi površinami, kot so cevi, grelniki, štedilniki in hladilniki.** Če je vaše telo ozemljeno, obstaja večja nevarnost električnega udara.
- **Električnega orodja ne izpostavljajte dežju in vlažnim pogojem.** Voda, ki prodre v električno napravo, poveča tveganje električnega udara.
- **S kablom ne ravnejte nasilno. Kabla nikoli ne uporabljajte za prenašanje ali vlečenje oz. za izklop električnega orodja.** Kabla ne izpostavljajte vročini, olju, ostrim robovom ali premikajočim se delom. Poškodovani ali prepleteni kabli povečajo možnost električnega udara.
- **Med uporabo električnega orodja na prostem uporabljajte samo podaljške, ki so primerni za uporabo na prostem.** Uporaba kabla, primerne za uporabo na prostem, zmanjšuje možnost električnega udara.

* Besedilo, ki je navedeno v razdelku Splošna varnostna pravila, je dobesedno prepisano iz ustreznega standarda UL/CSA 62841-1. Ta razdelek vsebuje splošne varnostne ukrepe za različne vrste električnih orodij. Vsi previdnostni ukrepi se ne nanašajo na vsa orodja, nekateri pa ne veljajo za ta orodja.

- Če se ne morete izogniti uporabi električnega orodja na vlažnem mestu, uporabite napajanje, zaščiteno s stikalom za zemljostično zaščito (GFCI). Uporaba zemljostične zaščite (GFCI) zmanjšuje tveganje električnega udara.

Osebnostna varnost

- Med uporabo električnega orodja bodite pazljivi, pozorni in delajte z glavo. Električnega orodja ne uporabljajte, če ste utrujeni ali ste pod vplivom drog, alkohola ali zdravil. Trenutek nepozornosti med uporabo električnega orodja lahko povzroči hude telesne poškodbe.
- Uporabljajte osebno zaščitno opremo. Vedno nosite zaščitna očala. Varovalna oprema, kot so zaščitna maska za prah, zaščitni čevlji z neдрсеčim podplatom, zaščitna čelada ali zaščitna sluha, ki jo uporabljate skladno z razmerami, zmanjša tveganje telesnih poškodb.
- Izogibajte se nenamernemu vklopu orodja. Prepričajte se, da je stikalo izklopljeno, preden orodje priključite na električni vir in/ali baterijo, ga poberete ali prestavite. Do nesreče lahko pride, če imate med nošenjem orodja prste na stikalu ali če nanj pritiskate, medtem ko priključite orodje.
- Izvijač ali ključ, ki ga pustite pritrjenega na vrtljiv del električnega orodja, lahko povzroči telesne poškodbe. Izvijač ali ključ, ki ga pustite pritrjenega na vrtljiv del električnega orodja, lahko povzroči telesne poškodbe.
- Ne stojte na nogah. Vedno skrbite, da stojite stabilno in imate dobro ravnotežje. Dobra opora za noge in ravnotežje omogočata boljši nadzor nad električnim orodjem v nepredvidljivih situacijah.
- Bodite primerno oblečeni. Ne nosite ohlapnih oblačil in nakita. Lase, oblačila in rokavice imejte varno oddaljene od premikajočih se delov. Ohlapna oblačila, nakit ali dolgi lasje se lahko ujamejo v premikajoče se dele.
- Če so na voljo naprave za sesanje in zbiranje praha, se prepričajte, da so priključene in pravilno uporabljene. Uporaba zbiralnikov za prah lahko zmanjša tveganja zaradi prahu.

- Ne dovolite, da bi seznanjenost zaradi pogoste uporabe povzročila, da postanete samozadovoljni in prezrete varnostna načela orodja. Neprevidno dejanje lahko povzroči hude telesne poškodbe v delčku sekunde.

Uporaba in nega električnega orodja

- Z električnim orodjem ne ravnajte s silo. Uporabljajte električno orodje, ki je primerno za vaše delo. Z uporabo primerne električnega orodja boste delo opravili bolje in varneje, s hitrostjo, za katero je namenjeno.
- Če s stikalom ne morete vklopiti in IZKLOPITI električnega orodja, ga ne uporabljajte. Vsako električno orodje, ki ga ne morete upravljati s stikalom, je nevarno in ga je treba popraviti.
- Izvlecite vtič iz vtičnice in/ali odstranite komplet baterij iz električnega orodja, če je odstranljiv, preden karkoli prilagodite, zamenjate pripomočke ali električno orodje shranite. S tovrstnimi preventivnimi varnostnimi ukrepi boste zmanjšali tveganje nenamernega vklopa električnega orodja.
- Električno orodje, ki ga ne uporabljate, hranite izven dosega otrok in ne dovolite, da bi orodje uporabljale osebe, ki električnega orodja ne poznajo ali ki niso prebrale teh navodil. Električna orodja so nevarna, če jih uporabljajo neizkušene osebe.
- Vzdržujte električno orodje in pribor. Preverite, ali so gibljivi deli orodja pravilno nameščeni in niso ukleščeni, preverite tudi morebitne zlome delov in vsa druga stanja, ki bi lahko vplivala na delovanje električnega orodja. Če je orodje poškodovano, ga pred uporabo oddajte v popravilo. Številne nesreče so posledica slabo vzdrževanih električnih orodij.
- Rezalna orodja vzdržujte ostra in čista. Pravilno vzdrževana rezalna orodja z ostrimi rezili se manjkrat zataknejo in jih je lažje upravljati.
- Električno orodje, dodatno opremo, nastavke itd. uporabljajte skladno s temi navodili, pri tem pa upoštevajte delovne pogoje in delo, ki ga morate opraviti. Uporaba električnega orodja v namene, druga ne od tistih, za katere je orodje predvideno, lahko povzroči nevarne situacije.

- **Ročaje in prijemne površine vzdržujte suhe, čiste in razmaščene.** Spolzki ročaji in prijemne površine ne omogočajo varnega ravnanja in nadzora orodja v nepričakovanih situacijah.

Uporaba in nega baterijskega orodja

- **Polnite le z napajalnikom, ki ga določi proizvajalec.** Napajalnik, primeren za eno vrsto akumulatorja, predstavlja nevarnost požara, če ga uporabljate z drugim akumulatorjem.
- **Električna orodja uporabljajte le s predpisanimi akumulatorji.** Uporaba drugih baterij lahko predstavlja nevarnost poškodb in požara.
- **Ko baterije ne uporabljate, je ne približujte drugim kovinskim predmetom, kot so sponke, kovanci, ključi, želji, vijaki ali drugi majhni kovinski predmeti, ki lahko vzpostavijo povezavo med enim in drugim terminalom baterije.** Kratak stik med poloma baterije lahko povzroči opekline ali požar.
- **Pri preobremenitvi lahko iz akumulatorja brizgne tekočina, ki se je ne sme dotikati.** Če se je nehote dotaknete, prizadeto mesto sperite z vodo. Če pride tekočina v oči, poiščite zdravniško pomoč. Tekočina, ki brizgne iz baterije, lahko povzroči draženje ali opekline.
- **Ne uporabljajte baterije ali orodja, ki je poškodovano ali spremenjeno.** Poškodovane ali spremenjene baterije se lahko vedejo nepričakovano, kar lahko ima za posledico požar, eksplozijo ali tveganje za poškodbe.
- **Ne izpostavljajte baterije ali orodja ognju ali prekomerni temperaturi.** Izpostavljenost ognju ali temperaturi nad 130 °C (265 °F) lahko povzroči eksplozijo.
- **Upoštevajte vsa navodila za polnjenje in ne polnite ali hranite kompleta baterij ali orodja izven obsega temperature, določenega v navodilih.** Nepravilno polnjenje ali pri temperaturi izven določenega obsega lahko poškoduje baterijo in poveča nevarnost požara.

Servisiranje

- **Vaše električno orodje naj servisira kvalificiran serviser in pri tem uporablja samo enake originalne nadomestne dele.** Tako bo vaše električno orodje ostalo varno za uporabo.

- **Nikoli ne servisirajte poškodovanih kompletov baterij.** Servisiranje kompletov baterij lahko izvede le proizvajalec ali pooblaščen serviser.

Posebne varnostne informacije

⚠ OPOZORILO

To poglavje vsebuje pomembna varnostna navodila, značilna za ta orodja.

Pred uporabo stiskalnega orodja pazljivo preberite ta navodila za uporabo, da zmanjšate tveganje za električni udar ali druge resne osebne poškodbe.

VSA OPOZORILA IN NAVODILA SHRANITE ZA NADALJNJO UPORABO!

V nosilni torbi za orodje je predal, ki je namenjen hranjenju teh navodil za uporabo z orodjem, da jih upravljavec lahko uporabi.

Varnost stiskalnega orodja

- **Prste in dlani držite izven dosega nastavkov za stiskanje, med postopkom stiskanja.** Vaši prsti ali dlani se lahko zmečkajo, zlomijo ali amputirajo, če se zataknejo med nastavek ali med te komponente in druge predmete.
- **Nikoli ne poskušajte popraviti poškodovanih stiskalnih nastavkov (čeljusti, obroč za stiskanje, sprožilo ipd.). Zavržite celoten poškodovan nastavek.** Nastavek, ki je bil varjen, brušen, vrtan ali spremenjen na kakršen koli način, se med stiskanjem lahko zdrobi, kar lahko ima za posledico resne poškodbe. Če zamenjave celotnega stiskalnega nastavka ne upoštevate, lahko ima to za posledico nedelovanje komponente in resne poškodbe.
- **Pri uporabi izdelka nastajajo velike sile, ki lahko vržejo dele in povzročijo poškodbe.** Med uporabo bodite varno oddaljeni in nosite primerno varnostno opremo, vključno z zaščito za oči.
- **Uporabljajte le RIDGID stiskalna orodja z ustreznimi RIDGID stiskalnimi nastavki (čeljusti, obroč za stiskanje, sprožilo ipd.).** Druge uporabe ali spreminjanje stiskalnih orodij za druge aplikacije, lahko poškoduje stiskalno orodje, poškoduje nastavke in/ali povzroči osebne poškodbe.

- **Uporabite pravilno orodje, priključek in kombinacije nastavkov.** Nepravilne kombinacije lahko povzročijo nepopolno vpenjanje, kar lahko poveča tveganje za uhajanje, poškodbe opreme in poškodbe.

- **Pred uporabo RIDGID® stiskalnega orodja, preberite in razumite:**

- Ta uporabniški priročnik,
- navodila priključka,
- priročnik za baterije/polnilnik,
- navodila za namestitev proizvajalca nastavka,
- navodila druge opreme uporabljene s tem orodjem,

Neupoštevanje vseh opozoril in navodil lahko povzroči materialno škodo in/ali hude telesne poškodbe.

Kontaktne podatki RIDGID

Če imate vprašanja v zvezi s tem izdelkom RIDGID®:

- Obrnite se na krajevnega distributerja RIDGID.
- Obiščite RIDGID.com, da najdete krajevno zastopstvo RIDGID.
- Obrnite se na oddelek za tehnične storitve za Ridge Tool na naslovu rttechservices@emerson.com, v ZDA in Kanadi pa lahko pokličete tudi (800) 519-3456.

Opis

Stiskalna orodja RIDGID® RP 240 in RP 241, ko se uporabljajo z ustreznimi dodatki, so namenjena za mehansko stiskanje priključkov na cevi za ustvarjanje vodotesnega in trajnega tesnenja, kot je v vodovodnih in toplotnih napeljavah. Priključki so na voljo tudi za druge uporabe.

Ko je pritisnjeno stikalo za delovanje na stiskalnem orodju, notranji elektromotor napaja hidravlično črpalko, ki pošilja tekočino v valj orodja, ter s tem premakne ovna naprej in nanese silo na priključek, ter s tem stisne nastavek. Cikel stiskanja traja približno 5 sekund. Ko cikel začne deformirati nastavek, se samodejno nadaljuje do zaključka, tudi če stikalo za delovanje sprostite.

Lučke stanja orodja nakazujejo stvari kot so neustrezna temperatura, slab akumulator ali zahtevano vzdrževanje. Delovna luč se vključi, ko pritisnete stikalo za delovanje, da osvetli delovno območje. V ozkih prostorih lahko glavo zavrtite za boljši dostop.

Orodjem je priložena tekstilna zanka, ki jo s primernimi dodatki lahko uporabite kot ramenske pasove ali vrvico.

Stiskalno orodje vsebuje brezžično tehnologijo Bluetooth®, ki omogoča povezovanje s pametnimi telefoni in tableti. Za podrobnosti glejte razdelek "Funkcije Bluetooth (brezžični prenos podatkov)".



Slika 1 - Stiskalno orodje RIDGID RP 240 in čeljusti serije Compact

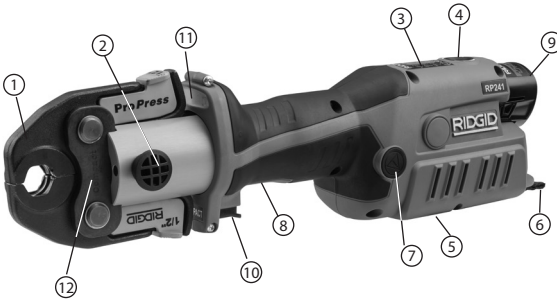

#	Opis
1	Komplet škarjastih čeljusti
2	Montažni zatič priključka
3	Lučke stanja orodja
4	Gumb za ON/OFF (VKLOP/IZKLOP)
5	Opozorilna nalepka (Spodnja stran RP 241)
6	Tekstilna zanka
7	Gumb za sprostitvev tlaka (RP 240 oddajena stran)
8	Ročaj
9	Baterija
10	Stikalo za zagon
11	Delovna luč LED
12	Stranska plošča čeljusti

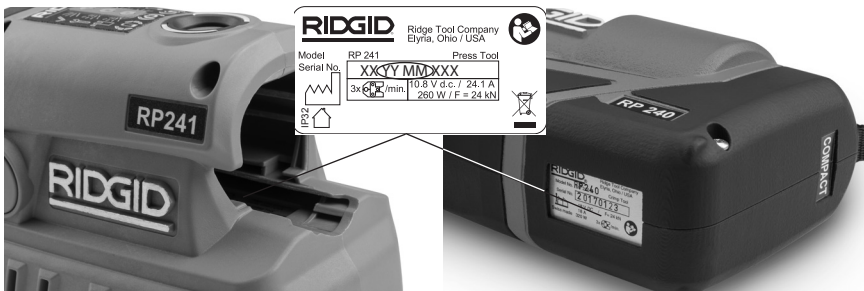

Slika 2 - Stiskalno orodje RIDGID RP 241 in čeljusti serije Compact



Slika 3 - Serijska številka stroja - obkrožena števila označujejo leto in mesec proizvodnje. (YY = leto, MM = mesec).

Krmiljenje	Oznake	Opis
Gumb za ON/OFF (VKLOP/IZKLOP)		Glavno stikalo orodja (1 = VKLOP, 0 = IZKLOP). VKLOP: Pritisčajte tipko, dokler se lučka ne vklopi, <i>glejte sliko 5</i> - Lučke stanja orodja IZKLOP: Pritisčajte tipko, dokler se lučke ne izklopijo Orodje se bo samodejno IZKLJUČILO, če ga deset (10) minut ne uporabljate.
Stikalo za zagon	—	Pritisnite za začetek cikla stiskanja, sprostite, ko se orodje zaklene. Sproščanje stikala orodja ne bo ustavilo, ko se zaklene. To zagotavlja dosledno, ponavljajočo integriteto stiskanja.
Gumb za sprostitvev tlaka		Omogoča da orodje sprostite brez da bi zaključili stiskanje. Če to uporabite stisnjena poveza va ni zaključena in jo morate ponoviti
Montažni zatič priključka	—	Drži priključek v orodju. Da bo orodje delovalo, mora biti vstavljen do konca.

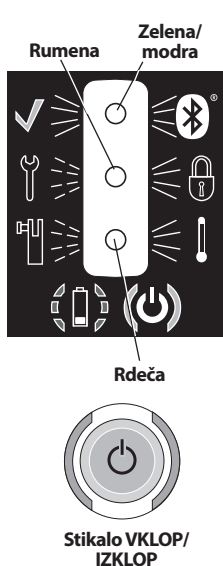
Slika 4 - Preglednica krmiljenja

Ikona	Neprekinjeno sveti	Utripajoča lučka	Opis
	Zelena		Stiskanje zaključeno. Lučka sveti za 10 sekund ali dokler znova ne pritisnete stikala za delovanje.
	Modra		Brezžična Bluetooth povezava je vzpostavljena. <i>Glejte funkcije Bluetooth razdelek.</i>
		Rumena	Nakazuje, da se približuje servisni interval. Se aktivira 2.000 ciklov pred servisnim intervalom (30.000 ciklov). Orodje lahko uporabljate, vendar se bo servisnem intervalu blokiralo (32,000).
	Rumena		Orodje je zaklenjeno. Orodje je doseglo servisni interval (32.000 ciklov) in zahteva servis. Orodje je v okvari. Odstranite in vstavite baterijo. Če je še vedno vključeno, predajte orodje v servis.
		Rdeča	Montažni zatič priključka ni popolnoma vstavljen.
	Rdeča		Orodje in/ali baterija izven razpona specifikacije temperature. Orodje in baterijo morata doseči pravičen razpon specifikacije temperature.
	Zelena		Orodje VKLOP – pripravljeno na uporabo
		Rdeča	Izrabljena baterija. Orodje ne bo delovalo. Napolnite baterijo/vstavite popolnoma napolnjeno baterijo

Slika 5 - Lučke stanja orodja

Tehnični podatki

Stiskalno orodje pištola RP 240
Linjsko stiskalno orodje RP 241

PriključkiSerija RIDGID® Compact

Serija RIDGID® Compact

Motor:

Napetost10,8 V DC

Jakost toka24,1 A

Moč260 W

Sila ovna.....5,400 lbs. (24 kN)

5,400 lbs. (24 kN)

Obračanje glave180°

180°

 Delovni cikel.....3 stiski  /min.

 3 stiski  /min.

Akumulator.....	12 V litij-ionski polnilni akumulator (serija RIDGID RB-1200)
Domest Bluetooth	33 ft. (10 m)
Zaščita pred vdorom.....	IP32
Dovoljena vlaga	največ 80 %
Delovna temperatura	15 °F do 122 °F (-10 °C do 50°C)
Masa	4.87 lbs. (2,21 kg) 4.72 lbs. (2,14 kg)
(brez akumulatorja/priključka)	
Mere.....	10.6" x 2.9" x 8.7" 13.4" x 3.4" x 4.4"
	270 mm x 74 mm x 221 mm 340 mm x 86 mm x 112 mm

Standardna oprema

Glejte katalog RIDGID za podrobnosti o opremi, ki je dostavljena s specifičnimi kataloškiimi številkami naprave.

OPOMBA Za izbiro primernih materialov in načinov vgradnje, spajanja ter oblikovanja je odgovoren projektant in/ali inštalater sistema. Pred samo namestitvijo je treba izdelati temeljito oceno značilnega servisnega okolja, vključno s kemičnim okoljem in temperaturo. Za izbirne podatke se posvetujte s proizvajalcem sistema za stiskanje nastavkov.

Pregled pred uporabo

⚠ OPOZORILO



Dnevno pred vsako uporabo stiskalno orodje preglejte in odpravite težave za zmanjšanje tveganja resnih poškodb zaradi električnega udara, zmečkanja, odpovedi priključkov in drugih vzrokov, in preprečite poškodbe naprave.

1. Odstranite baterijo iz orodja.
2. Očistite olje, maščobo ali umazanijo z opreme, še posebej ročaje in krilne elemente. To pomaga pri pregledovanju in preprečuje drsenje orodja ali elementov za upravljanje, ko jih držite.
3. Preglejte stiskalno orodje za:
 - Pravilno sestavljanje, vzdrževanje in celovitost.
 - Ali so prisotni zlomljeni, obrabljeni, manjkajoči, neizravnani ali zatikajoči se deli. Potrdite, da je tekstilna zanka v dobrem stanju.

- Gladko gibanje montažnega zatiča priključka med popolnoma odrtim in popolnoma zaprtim položajem. Zatič mora zaskočiti v vsakem položaju. Potrdite, da se stikalo za delovanje prosto premika in se ne ustavlja ali zatika.

- Prisotnost in berljivost opozorilnih nalepk. *Glejte sliko 6.*

- Preverite vsa druga stanja, ki bi lahko preprečila varno in običajno delovanje.

Stiskalnega orodja ne uporabljajte, dokler vse težave niso odpravljene.

4. Preglejte in vzdržujte priključke orodja v skladu z navodili. Odstranite priključek z orodja. Potrdite, da so vsi priključki v dobrem stanju in jasno označeni za uporabo.
5. Vso drugo uporabljeno opremo preglejte in vzdržujte skladno z navodili, da zagotovite pravilno delovanje.

Navodila za postavitvev in delovanje

⚠ OPOZORILO



Prste in dlani držite izven dosega nastavkov za stiskanje, med ciklom stiskanja. Vaši prsti ali dlani se lahko zmečkajo, zlomijo ali amputirajo, če se zataknejo med nastavek ali med te komponente in druge predmete.

Pri uporabi izdelka nastajajo velike sile, ki lahko vržejo dele in povzročijo poškodbe. Med uporabo bodite varno oddaljeni in nosite primerno varnostno opremo, vključno z zaščito za oči.

Uporabite pravilno orodje, priključek in kombinacije nastavkov. Nepravilne kombinacije lahko povzročijo nepopolno vpenjanje, kar lahko poveča tveganje za uhajanje, poškodbe opreme in poškodbe.

Upošteвайте navodila za postavitev in delovanje, da zmanjšate tveganje poškodb zaradi drobljenja in drugih vzrokov, in preprečite poškodbe naprave.

1. Potrdite, da imate ustrezno delovno okolje. (Glejte Splošna varnostna pravila) Uporabljajte na čistem, ravnem, stabilnem in suhem mestu. orodja ne uporabljajte, ko stojite v vodi.
2. Preglejte delo, ki ga morate opraviti, in določite pravilno orodje RIDGID in priključke za uporabo glede na specifikacije. Uporaba nepravilne opreme za uporabo lahko povzroči poškodbe, poškoduje orodje in povzroči nepopolne povezave.
3. Potrdite, da je vsa oprema pregledana in pripravljena kot je navedeno v navodilih.

Odstranjevanje/nameščanje nastavka

1. Odstranite baterijo iz orodja.
2. Popolnoma odprite montažni zatič priključka. Odstranite/vstavite ustrezní priključek (slika 6).
3. Popolnoma zaprite montažni zatič priključka. Zatič mora biti popolnoma zaprt, da preprečite poškodbe orodja med uporabo.



Slika 6 - Montažni zatič priključka

Priprava povezave

OPOMBA Ta navodila so splošni postopki za različne tipe stiskalnih priključkov. Vedno upoštevajte specifična navodila za priključek stiskalnega orodja, ki ga uporabljate, in specifična navodila za namestitev proizvajalca nastavka, da zmanjšate tveganje nepravilnih stisnjenih povezav in obsežne škode.

1. Pripravite povezavo v skladu z navodili proizvajalca nastavka.
2. S suhimi rokami vstavite popolnoma napolnjen akumulator v orodje. Enkrat pritisnite tipko ON/OFF (VKLOP/IZKLOP), da orodje VKLOPITE. Zelena luč na tipki ON/OFF (VKLOP/IZKLOP) bi se morala vklopiti kar nakazuje, da je orodje pripravljeno na uporabo. *Glejte sliko 5 - Lučke stanja orodja za vse druge lučke.*

OPOMBA: Orodje se bo samodejno IZKLJUČILO, če ga deset (10) minut ne uporabljate.

Stiskanje nastavka s tipičnimi škarjastimi čeljustmi

1. Stisnite ročici čeljusti, da čeljusti odprete.
2. Nastavite čeljusti okoli nastavka (slika 7). Pravilno poravnajte stiskalni profil čeljusti z obrobo nastavka, kot je navedeno v navodilih za namestitev proizvajalca nastavka. Sprostite ročici čeljusti, da čeljusti zaprete okoli nastavka. Kompletne čeljusti ne obesite z nastavka. Orodje bi lahko nepričakovano padlo in povzročilo resne poškodbe ali smrt.



Slika 7 - Nameščanje škarjastih čeljusti okoli nastavka

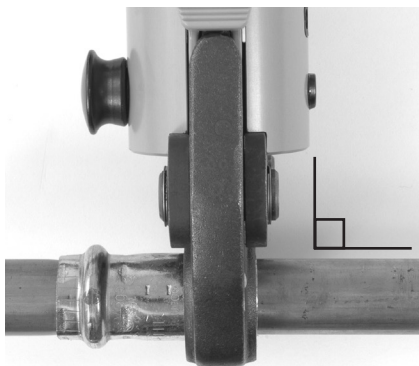

Slika 8 – Čeljusti pravokotno na nastavek

3. Potrdite, da so čeljusti pravilno nameščene in pravokotno na nastavek. Prste in dlani držite izven dosega čeljusti, da preprečite poškodbe z zdrobljenjem v čeljustih ali med čeljustimi in okolico.

Pritisnite stikalo za delovanje (slika 1/2). Ko orodje začne cikel in se valji dotaknejo rok čeljusti, se bo orodje zaklenilo in samodejno zaključilo cikel. Sproščanje stikala orodja ne bo ustavilo, ko se zaklene. To zagotavlja dosledno, ponavljajočo integriteto stiskanja.

Če morate orodje odstraniti, preden je povezava zaključena, pritisnite gumb za sproščanje tlaka. (slika 1/2). Vedno ko pritisnete gumb za sproščanje, stiskanje NI zaključeno in povezava mora biti znova pritisnjena, da zagotovite zaključitev. Če orodje med delovanjem nepravilno deluje, uporabite ta postopek.

4. Sprostite stikalo za delovanje.
5. Stisnite ročici čeljusti, da čeljusti odprete.
6. Odstranite čeljust z nastavka. Preprečite ostre robove, ki so se morda oblikovali na nastavku med stiskanjem.
7. Ko je postopek zaključen, enkrat pritisnite tipko vklop/izklop, da orodje IZKLOPITE. Odstranite akumulator iz orodja.

Stiskanje nastavka s tipičnim sprožilom in kompletom obročev za stiskanje

1. Odprite obroč in ga namestite okoli nastavka. Pravilno poravnajte stiskalni profil obroča z obrisom nastavka, kot je določeno v navodilih za namestitev proizvajalca nastavka. Sprostite obroč, da se zapre okoli nastavka.

2. Potrdite, da je v orodju ustrezno sprožilo. Stisnite roke sprožila, da odprete konice sprožila. Poravnajte konice sprožila z žepki obroča. Sprostite roke sprožila in popolnoma vstavite konice sprožila v žepke obroča. Nепoravnavna konice sprožila z žepki obroča lahko med stiskanjem poškoduje obroč ali sprožilo. Orodja in sprožila ne obešajte na obroč za stiskanje. Orodje bi lahko nepričakovano padlo in povzročilo resne poškodbe ali smrt.
3. Preverite, ali je obroč ustrezno nameščen in pravokoten na nastavek. Držite prste in roke v stran od sprožila in obročka, da preprečite poškodbe zaradi zmečkanja v nastavku ali med nastavkom in okolico.

Pritisnite stikalo za delovanje. Ko se cikel orodja začne in se valji dotaknejo rok čeljusti, se orodje zaklene in samodejno zaključí cikel. Sproščanje stikala orodja, ko je zaklenjeno, ne bo ustavilo. To zagotavlja dosledno, ponovljivo integriteto stisnjene spojave.

Če morate orodje odstraniti, preden je povezava zaključena, znova pritisnite gumb za sproščanje (slika 1/2). Vedno ko pritisnete gumb za sproščanje, stisk NI zaključen, in povezavo morate znova stisniti, da zagotovite zaključek stiskanja. Če orodje med postopkom nepravilno deluje, uporabite ta postopek.



Slika 9 - Nameščanje obroča za stiskanje na nastavek



Slika 10 - Pritrjevanje sprožila na obroč za stiskanje

4. Sprostite stikalo za delovanje.
5. Stisnite roke sprožila, da odprete sprožilo. Odstranite sprožilo z nastavka.
6. Odstranite obroč z nastavka. Preprečite ostre robove, ki so morda oblikovali na nastavku med stiskanjem.
7. Ko je postopek zaključen, enkrat pritisnite tipko vklop/izklop, da orodje IZKLOPITE. Odstranite akumulator iz orodja.

Pregled stisnjene povezave

1. Preglejte stisnjen nastavek za:
 - Celovito vstavljanje cevi v nastavek.
 - Prekomerna nepravilna cevi. Majhna količina nepravilne na stisnjeni povezavi je običajna.
 - Nepravilna poravnava priključka z obrobo nastavka. Popačen ali deformiran nastavek.
 - Vse druge težave glede na proizvajalca nastavka. To lahko vključuje odstranjevanje kontrolnega obroča ali nalepke (nakazuje, da povezava še ni bila stisnjena).

Če najdete kakršne koli težave, nastavek odstranite in namestite novo povezavo.
2. Preverite povezavo v skladu z navodili proizvajalca priključkov, običajno prakso in uporabnimi kodami.

Funkcije Bluetooth (brežični prenos podatkov)

Stiskalna orodja RIDGID® RP 240 in 241 imata Bluetooth® brezžično tehnologijo, ki omogoča prenos podatkov na pravilno opremljene pametne telefone ali tablice ("naprave"), ki uporabljajo operacijske sisteme iOS ali Android.

1. Prenesite ustrezno RIDGID® aplikacijo na svojo napravo s spletni strani RIDGID.com/apps ali Google Play Store ali Apple App Store.

2. Ko je orodje VKLJUČENO, lahko naprava opremljena z Bluetooth brezžično tehnologijo najde in se združi s stiskalnim orodjem.

3. V Bluetooth nastavitvah na vaši napravi izberite zeleno RIDGID orodje. Glejte navodila vaše naprave za posebne informacije o povezovanju z Bluetooth brezžično tehnologijo. Ko je povezano, bo modra lučka stanja orodja neprekinjeno svetila.

Po začetnem združevanju, se bo velik del naprav samodejno povezal z orodjem, ko je Bluetooth brezžična tehnologija aktivna in v dometu. Stiskalna orodja morajo biti manj kot 33 ft. (10 m) oddaljene od naprave, da jih zazna. kakršne koli ovire med orodjem in napravo lahko zmanjšajo domet delovanja.

4. Za pravilno uporabo sledite navodilom aplikacije. Med drugim vam aplikacija omogoča nadzor ciklov orodja.

5. Brežični prenos podatkov se IZKLJUČI, ko stiskalno orodje IZKLOPITE. Izklopite Bluetooth brezžično napravo, da zmanjšate praznjenje baterije.

Delovanje v hladnem vremenu

Ko temperatura pade, se hidravlična tekočina zgosti in učinkovitost akumulatorja oslabša. Da se pomanjša tveganje nepravilne uporabe, orodja RP 240 in RP 241 ne bosta delovala izven specficiranega temperaturnega obsega, kot je označeno z lučkami stanja na orodju (slika 5).

Ko so okoljski pogoji izven razpona temperature v specifikacijah, imejte orodje in akumulatorje v ogrevanem prostoru, dokler ga ne uporabljate.

Skladiščenje

Odstranite akumulator iz orodja. Skladiščite stiskalno orodje in akumulator v kovčku. Izogibajte se skladiščenju v hudi vročini ali mrazu. Orodje se ne VKLOPI, če je orodje izven območja specifikacije. To nakazujejo lučke stanja (glejte sliko 5).

▲ OPOZORILO hranite orodje v suhem, zavarovanem, zaklenjenem območju, ki je izven dosega otrok in oseb, ki niso seznanjene s stiskalnimi orodji. Orodje je nevarno v rokah neusposobljenih uporabnikov.

Vzdrževanje

⚠ OPOZORILO

Zagotovite, da je baterija odstranjena z orodja, pred opravljanjem vzdrževanja ali nastavljanjem.

Čiščenje in mazanje

1. Orodje dnevno obrišite s čisto, suho krpo.
2. Preglejte montažni zatič priključka in zatič po potrebi namažite s silikonskim mazivom.

3. Preverite povratne vzmeti v priključkih pri vsaki uporabi. Priključki bi se morali prosto odpirati in zapirati z le malo pritiska prsta.

Zahtevano vzdrževanje pri RIDGID neodvisnem servisnem centru

Stiskalna orodja 240 in RP 241 morate servisirati v določenih intervalih v neodvisnem servisnem centru RIDGID, da zagotovite pravilno delovanje. Ta status bo označila lučka stanja orodja (glejte sliko 5).

Odpravljanje napak

SIMPTOM	MOŽNI RAZLOG	REŠITEV
Orodje se ne VKLJUČI, ko pritisnete gumb ON/OFF (VKLOP/IZKLOP).	Baterija je popolnoma prazna ali je okvarjena. Baterija ni pravilno vstavljena v ročaj orodja.	Vstavite popolnoma napolnjeno baterijo/baterijo napolnite. Preverite, ali je baterija popolnoma vstavljena.
Priključek je zakle- njen na nastavek.	Stiskanje ni bilo uspešno zaključeno.	Pritisnite gumb za sprostitvev tlaka, da čeljusti odstranite z nastavka. Preglejte in nastavke znova stisnite.
Ustvarjene stisnjene povezave ne zado- stujejo.	Uporaba napačnih čeljusti za velikost cevi ali material. Orodje ni pravokotno na cevi. Obroba priključka za stiskanje ni bila poravnana z obrobo nastavka. Orodje potrebuje popravilo.	Namestite pravičen priključek. Ponovite vpenjanje z novim nastavkom in novo cevjo. Zagotovite, da je orodje pravokotno na cev. Ponovite vpenjanje z novim nastavkom in novo cevjo. Zagotovite, da je obroba stiskanja priključka poravnana z obrobo nastavka.
Iz orodja pušča olje.	Težave s tesnili ali mehanske težave.	Glejte kontaktne podatke za najbližji neodvisni servisni center RIDGID.
Motor deluje, a orodje ne zaključí cikla.	Nizek nivo olja.	Glejte kontaktne podatke za najbližji neodvisni servisni center RIDGID.
Orodje se med delo- vanjem ustavi.	Nizek nivo olja.	

Glejte sliko 5 za lučke stanja orodja.

Servisiranje in popravilo

⚠ OPOZORILO

Neustrezno servisiranje ali popravilo lahko naredita stroj nevaren za obratovanje.

Servis in popravila na stiskalnih orodjih RP 240 in RP 241 lahko opravlja je pooblaščen servisni center RIDGID.

Za informacije o najbližjem neodvisnem servisnem centru RIDGID ali v primeru kakršnih koli vprašanj glede servisiranja ali popravila glejte poglavje *Kontaktne informacije* v tem priročniku.

Dodatna oprema

⚠ OPOZORILO

Da zmanjšate tveganje za resne poškodbe, uporabljajte le opremo, posebej zasnovane in priporočene za uporabo s stiskalnim orodjem RIDGID RP 240 in RP 241, kot so navedeni spodaj.

Stiskalno orodje RP 240

Kataloška št.	Opis
57418	Stiskalno orodje RP 240 baterija, samo orodje
57423	Transportni kovček, RP 240

Stiskalno orodje RP 241

Kataloška št.	Opis
57288	Stiskalno orodje RP 241 baterija, samo orodje
57393	Transportni kovček, RP 241

Akumulatorji

Kataloška št.	Model	Kapaciteta
55183	RB-1225	12V 2.5Ah litij-ionska

Baterije delujejo s katerim koli polnilnikom s kataloško številko RBC-121.

RBC-121 polnilniki in kabli

Kataloška št.		Področje	Vrsta vtiča
55193	Polnilnik akumulatorjev	ZDA, Kanada in Mehika	A
55198	Polnilnik akumulatorjev	Evropa	C
55203	Polnilnik akumulatorjev	Kitajska	A
55208	Polnilnik akumulatorjev	Avstralija in Južna Amerika	I
55213	Polnilnik akumulatorjev	Japonska	A
55218	Polnilnik akumulatorjev	Velika Britanija	G
44798	Kabel polnilnika	Severna Amerika	A
44808	Kabel polnilnika	Evropa	C
44803	Kabel polnilnika	Kitajska	A
44813	Kabel polnilnika	Avstralija in LA	I
44818	Kabel polnilnika	Japonska	A
44828	Kabel polnilnika	Velika Britanija	G

Ridge Tool Company nudi stiskalne pripomočke serije Compact zasnovane posebej za uporabo s stiskalnimi orodji RIDGID Compact. Uporabljajte le pripomočke, ki so posebej zasnovani za stiskanje sistema nastavkov, ki jih nameščate. Za celoten seznam opreme RIDGID, ki je na voljo za ta orodja, glejte spletni katalog orodij Ridge na spletni strani RIDGID.com ali poglejte *Kontaktne informacije*.

Odstranjevanje

Deli teh orodij vsebujejo dragocene dele in jih je možno reciklirati. Podjetja, ki so specializirana za recikliranje, lahko najdete tudi v svoji bližini. Komponente zavržite skladno z vsemi zadevnimi predpisi. Več informacij poiščite pri komunalni upravi v svojem kraju.



Za države ES: Električne opreme ne odvrzite med gospodinjnske odpadke!

V skladu z Evropsko direktivo 2012/19/EU o odpadni električni in elektronski opremi in njenem vključevanju v državno zakonodajo, mora neuporabna električna oprema biti zbrana ločeno in odstranjena na pravilen okoljevarstveni način.

Elektromagnetna združljivost (EMC)

Izraz »elektromagnetna združljivost« označuje zmožnost nemotenega delovanja izdelka v okolju, kjer so prisotna elektromagnetna sevanja in elektrostatična praznjenja, brez povzročanja elektromagnetnih motenj na drugi opremi.

OPOMBA Ta orodja so skladna z vsemi EMC standardi. Vendar možnosti povzročanja motenj pri drugih napravah ni možno izključiti. Vsi EMC povezani standardi, ki so bili testirani, so navedeni v tehnični dokumentaciji orodja.

Izjava FCC/ISED

Naprava je skladna z določili 15. člena pravilnika FCC. Uporaba je dovoljena pod naslednjima pogojeva:

1. Naprava ne povzroča škodljivih motenj.
2. Naprava mora sprejemati vse motnje, vključno s tistimi, ki lahko povzročajo neželeno delovanje.

Spremembe, ki niso izrecno odobrene s strani podjetja, lahko razveljavijo pooblastilo uporabnika za uporabo opreme.

Ta oprema je bila testirana in ustreza omejitvam digitalne naprave razreda A v skladu s poglavjem 15 pravilnika FCC. Te mejne vrednosti zagotavljajo razumno zaščito pred škodljivimi motnjami v stanovanjskih inštalacijah.

Naprava proizvaja, uporablja in lahko seva radiofrekvenčno energijo ter, če ni pravilno nameščena in se ne uporablja v skladu z navodili, lahko povzroča škodljive motnje pri radijskih komunikacijah.

Kljub temu ne moremo jamčiti, da ne bo prišlo do motenj v posameznih inštalacijah. Če oprema povzroča škodljive motnje pri sprejemu radijskih ali televizijskih signalov, kar lahko ugotovite tako, da vključite in izključite opremo, naj uporabnik odpravi te motnje z izvajanjem enega ali več naslednjih ukrepov:

- Preusmerite ali premestite sprejemno anteno (radio/TV naprava).
- Povečajte razdaljo med opremo in sprejemnikom.
- Za pomoč se obrnite na prodajalca ali izkušenega radijskega/TV-tehnika.

Izdelek je skladen s kanadskimi specifikacijami ICES-003 razred A.

Glejte oznako izjave na orodju.

RP 240/RP 241

Stezni alati RP 240/RP 241



UPOZORENJE!

Pre upotrebe alata pročitajte ovo uputstvo za operatera. Nepridržavanje i nerazumevanje sadržaja ovog uputstva može prouzrokovati električni udar, požar i/ili tešku telesnu povredu.

Stezni alati RP 240/RP 241

Zapišite donji serijski broj i sačuvajte serijski broj proizvoda koji se nalazi na natpisnoj pločici.

Serijski
br.

Sadržaj

Sigurnosni simboli	299
Opšti sigurnosni propisi	299
Sigurnost radnog područja	299
Zaštita od struje.....	299
Lična zaštita	300
Upotreba i Održavanje električnog alata	300
Upotreba i održavanje električnog alata sa baterijom.....	301
Servisiranje.....	301
Posebne informacije o bezbednosti	301
Bezbednost steznog alata.....	301
RIDGID kontaktne informacije	302
Opis	302
Tehnički podaci	304
Standardna oprema	305
Pregled pre upotrebe	305
Uputstva za podešavanje i upotrebu	305
Skidanje/postavljanje nastavaka.....	306
Priprema spajanja.....	306
Stezanje priključka običnim makazastim čeljustima.....	306
Presovanje priključka tipičnim aktuatorom i kompletom prstenaste prese	307
Provera priključka	308
Funkcije Bluetooth-a (bežični prenos podataka).....	308
Rad po hladnom vremenu.....	308
Skladištenje	308
Održavanje	309
Čišćenje i podmazivanje	309
Neophodno održavanje od strane RIDGID-ovog nezavisnog servisnog centra	309
Lociranje i uklanjanje kvarova.....	309
Servisiranje i popravke.....	310
Opcionalna oprema	310
Odstranjanje	310
Elektromagnetna kompatibilnost (EMC)	311
FCC/ISED izjava	311
EC deklaracija o usaglašenosti	Unutar zadnje obloge

*Prevod originalnog priručnika

Sigurnosni simboli

U ovom uputstvu i na proizvodu, sigurnosni simboli i signalne reči se koriste da prenesu važne sigurnosne informacije. Ovo poglavlje je dato da bi poboljšalo razumevanje ovih signalnih reči i simbola.



Ovo je simbol sigurnosnog upozorenja. On se koristi da vas upozori na potencijalnu opasnost od telesne povrede. Pridržavajte se svih sigurnosnih poruka koje prate ovaj simbol kako biste izbegli moguću povredu ili smrt.

▲ OPASNOST

OPASNOST ukazuje na opasnu situaciju koja, ako se ne izbegne, može prouzrokovati teške telesne povrede ili smrt.

▲ UPOZORENJE

UPOZORENJE označava opasnu situaciju koja, ako se ne izbegne, može prouzrokovati smrt ili teške telesne povrede.

▲ PAŽNJA

PAŽNJA označava opasnu situaciju koja, ako se ne izbegne, može prouzrokovati lakše ili srednje teške telesne povrede.

○ OBAVEŠTENJE

NAPOMENA ukazuje na informacije koje se odnose na zaštitu imovine.



Ovaj simbol znači da bi trebalo pažljivo da pročitate uputstvo za operatera pre upotrebe opreme. Uputstvo za operatera sadrži važne informacije za bezbedan i pravilan rad opreme.



Ovaj simbol upozorava na obaveznu upotrebu zaštitne maske ili zaštitnih naočara sa bočnim štitičima prilikom manipulacije ili korišćenja ove opreme, da bi se izbegla opasnost od povreda očiju.



Ovaj simbol označava rizik da ruke, prsti ili drugi delovi tela budu zgnječeni.



Ovaj znak označava opasnost od električnog udara.

Opšti sigurnosni propisi*

▲ UPOZORENJE

Pročitajte **sva sigurnosna upozorenja i uputstva. Nepridržavanje upozorenja i uputstava može imati za posledicu električni udar, požar i/ili tešku telesnu povredu.**

SAČUVAJTE SVA UPOZORENJA I UPUTSTVA ZA BUDUĆU UPOTREBU!

Sigurnost radnog područja

- **Održavajte svoje radno okruženje čistim i osvetljenim.** Zakrčen ili zamračen prostor stvaraju uslove za nezgode.
- **Nemojte raditi sa električnim alatom u eksplozivnoj atmosferi, kao što je ona u kojoj postoje zapaljive tečnosti, gasovi ili prašina.** Električni alati stvaraju varnice koje mogu zapaliti prašinu ili gasove.
- **Držite decu i posmatrača na udaljenosti u toku rada električnog alata.** Ometanje vam može odvratiti pažnju i dovesti do gubitka kontrole.

Zaštita od struje

- **Utikač električnog alata mora odgovarati utičnici. Nemojte nikada na bilo koji način modifikovati utikač. Uz uzemljene električne aparate nemojte nikada koristiti bilo kakve adapter utikače.** Nemodifikovani utikači i odgovarajuća utičnica će umanjiti rizik od električnog udara.
- **Izbegavajte telesni kontakt sa uzemljenim površinama, kao što su cevi, hladnjaci i rashladni uređaji.** Ako je vaše telo uzemljeno, postoji povećana opasnost od električnog udara.
- **Električne alate nemojte izlagati kiši ili vlažnim uslovima.** Ukoliko voda uđe u električni alat, povećava se rizik od električnog udara.
- **Nemojte grubo rukovati kablom. Nemojte nikada koristiti kabl za nošenje, vučenje ili izvlačenje električnog alata iz utičnice. Kabl držite podalje od toplote, ulja, oštih ivica ili pokretnih delova.** Oštećeni ili upetljani kablovi povećavaju opasnost od električnog udara.

* Tekst korišćen u poglavlju Opšta sigurnosna upozorenja ovog priručnika je doslovno preuzet, koliko je to bilo potrebno, iz standarda UL/CSA 62841-1. Ovo poglavlje sadrži opšta sigurnosna pravila tehničke eksploatacije za nekoliko različitih tipova električnih alata. Svaka mera predostrožnosti nije primenjiva na svaki alat i samo neke se mogu primeniti na ove alate.

- **Kada sa električnim alatom radite izvan kuće, koristite produžni kabl koji je pogodan za korišćenje na otvorenom.** Korišćenje kabla koji je pogodan za korišćenje na otvorenom smanjuje rizik od strujnog udara.
- **Ako ne možete izbeći rad električnim alatom u vlažnom okruženju, koristite napajanje sa diferencijalnim osiguračem (GFCI).** Upotreba GFCI-a umanjuje rizik od električnog udara.

Lična zaštita

- **Održavajte pažnju, gledajte šta radite i koristite zdrav razum kada radite sa električnim alatom. Nemojte koristiti električni alat ako ste umorni ili pod uticajem droga, alkohola ili lekova.** Trenutak nepažnje dok radite sa električnim alatom može izazvati tešku telesnu povredu.
 - **Koristite ličnu zaštitnu opremu. Uvek nosite zaštitu za oči.** Zaštitna oprema, kao što je maska za zaštitu od prašine, neklizajuće zaštitne cipele, zaštitna kaciga ili štitnici za uši, koji se koriste za odgovarajuće uslove, smanjice opasnost od povreda.
 - **Sprečite slučajno uključanje. Vodite računa da prekidač bude u isključenom položaju pre priključivanja na izvor napajanja i/ili na baterije, podizanja ili nošenja alata.** Ukoliko nosite električni alat sa prstom na prekidaču ili ako stavite pod napon električni alat koji je prebačen na UKLJUČENO, možete izazvati nezgodu.
 - **Uklonite bilo kakav ključ za podešavanje ili dotezanje, pre UKLJUČENJA električnog alata.** Ključ za dotezanje ili podešavanje, pričvršćen za bilo kakav okretni deo, može izazvati telesnu povredu.
 - **Nemojte se previše naginjati. U svakom trenutku održavajte dobar stav i ravnotežu.** Ovo omogućuje bolju kontrolu električnog alata u neočekivanim situacijama.
 - **Prikladno se obucite. Nemojte nositi labavu odeću ili nakit. Kosu, odeću i rukavice držite podalje od pokretnih delova.** Labava odeća, nakit ili duga kosa mogu biti uhvaćeni u pokretne delove.
 - **Ako su obezbeđeni uređaji za izvlačenje prašine i postrojenja za prikupljanje, obezbedite da su oni priključeni i da se pravilno koriste.** Prikupljanje prašine može umanjiti opasnosti povezane sa prašinom.
- **Nedozvolite da vas poznavanje rukovanja koje ste dobili čestom upotrebom alata učini neopreznim i učini da zanemarite sigurnosne principe rukovanja alatom.** Neoprezan rad može prouzrokovati tešku povredu u deliću sekunde.

Upotreba i Održavanje električnog alata

- **Električni alat nemojte upotrebljavati na silu. Upotrebljavajte odgovarajući električni alat za određenu namenu.** Pravilno izabran alat će završiti posao bolje i sigurnije, tempom za koji je konstruisan.
- **Nemojte koristiti električni alat ako se on prekidačem ne može UKLJUČITI i ISKLJUČITI.** Svaki električni alat koji se ne može kontrolisati prekidačem je opasan i mora se popraviti.
- **Izvucite utikač iz izvora struje i/ili izvadite baterije, ako su odvojive, iz električnog alata, pre nego što vršite bilo kakve izmene, promene pribora ili odlaganje električnog alata.** Ovakve preventivne sigurnosne mere smanjuju rizik da se električni alat slučajno uključi.
- **Odložite alat koji ne koristite van domašaja dece i nemojte da dozvolite osobama koje nisu upoznate sa električnim alatom ili ovim uputstvom da koriste električni alat.** Električni alati predstavljaju opasnost u rukama neobučenih korisnika.
- **Održavajte električni alat i pribor. Proverite da alat nije pogrešno centriran i da pokretni delovi nisu pogrešno spojeni, da delovi nisu polomljeni, kao i sve druge razloge koji mogu da utiču na rad alata. U slučaju oštećenja, pre korišćenja servisirajte alat.** Mnoge nezgode su izazvane alatom koji se ne održava dobro.
- **Održavajte rezne alate oštrim i čistim.** Pravilno održavani rezni alati sa oštrim reznim ivicama se ređe zaglavljaju i lakše ih je kontrolisati.
- **Upotrebljavajte električni alat, pribor, rezne pločice itd. u skladu sa ovim uputstvom, uzimajući u obzir radne uslove i vrstu posla koji treba obaviti.** Upotreba električnog alata za rad drugačiji od onog za koji je namenjen, može dovesti do opasnih situacija.

- **Održavajte ručke i površine za hvatanje suvim, čistim i bez ulja i masti.** Klizave ručke i površine za hvatanje ne omogućuju sigurno rukovanje i kontrolu nad alatom u nepredviđenim situacijama.

Upotreba i održavanje električnog alata sa baterijom

- **Ponovno punjenje izvedite samo sa punjačem koji je naznačio proizvođač.** Punjač koji je prikladan za jedan tip baterija, može izazvati opasnost od požara ako se koristi na drugom tipu baterija.
- **Koristite električni alat samo sa posebno označenim baterijama.** Upotreba bilo kojih drugih baterija može izazvati opasnost od povrede i požara.
- **Kada se baterija ne koristi, čuvajte je podalje od drugih metalnih predmeta kao što su spajalice, novčići, ključevi, ekseri, zavrtnji i drugi mali metalni predmeti koji bi mogli da spoje kontakte baterije.** Kratak spoj terminala baterije može izazvati opekotine ili požar.
- **U uslovima grube upotrebe, iz baterije može izaći tečnost; izbegavajte kontakt.** Ako dođe do slučajnog kontakta isperite vodom. Ako tečnost dođe u kontakt sa očima, potražite i lekarsku pomoć. Tečnost istisnuta iz baterije može izazvati iritaciju ili opekotine.
- **Nemojte koristiti baterije ili alat koji je oštećen ili izmenjen.** Oštećene ili izmenjene baterije se mogu nepredvidljivo ponašati što može izazvati požar, eksploziju ili opasnost od povrede.
- **Baterije ili alat nemojte izlagati vatri ili prekomernoj temperaturi.** Izlaganje vatri ili temperaturi iznad 265°F (130°C) može izazvati eksploziju.
- **Pridržavajte se svih uputstava za punjenje i nemojte puniti baterije ili alat izvan temperaturnog opsega navedenog u uputstvu.** Nepravilno punjenje ili pri temperaturama van naznačenog opsega, može oštetiti bateriju i povećati rizik od požara.

Servisiranje

- **Električni alat treba da servisira kvalifikovana osoba uz upotrebu isključivo identičnih zamenskih delova.** Ovo će obezbediti dalju bezbednost električnog alata.

- **Nemojte nikada servisirati oštećene baterije.** Servisiranje oštećenih baterija treba sprovoditi isključivo proizvođač ili ovlašćeni servis.

Posebne informacije o bezbednosti

⚠ UPOZORENJE

Ovo poglavlje sadrži važne sigurnosne informacije koje se posebno odnose na ove alate.

Pažljivo pročitajte ove mere predostrožnosti pre upotrebe steznog alata da biste smanjili opasnost od strujnog udara ili druge teške povrede.

SAČUVAJTE SVA UPOZORENJA I UPUTSTVA ZA BUDUĆU UPOTREBU!

U prenosnoj alatnoj kutiji se nalazi pregrada za ovo uputstvo kako bi bio uz alat, na raspolaganje operateru.

Bezbednost steznog alata

- **Prste i šake držite podalje od steznih nastavaka tokom ciklusa pritiska.** Prsti i šake vam mogu biti zgnječeni, polomljeni ili odsečeni ako budu uhvaćeni između nastavaka ili između ovih delova i nekog drugog predmeta.
- **Nemojte nikad pokušati da popravite oštećene stezne nastavke (čeljusti, stezni prsten, aktuator itd.) Odbacite čitav stezni nastavak.** Nastavak koji je varen, brušen, bušen ili modifikovan na bilo koji način se može rasprsnuti tokom pritiskanja i prouzrokovati tešku povredu. Nepridržavanje toga da se zameni čitav stezni nastavak, može prouzrokovati otkaz dela i tešku povredu.
- **Tokom upotrebe proizvoda stvara se velika sila koja može polomiti ili odbaciti delove i prouzrokovati povredu.** Odmaknite se tokom upotrebe i nosite prikladnu zaštitnu opremu, uključujući zaštitu za oči.
- **Koristite isključivo RIDGID stezne alate sa odgovarajućim RIDGID steznim nastavcima (čeljusti, stezni prsten, aktuator itd.).** Upotreba u druge svrhe ili modifikovanje steznih alata za upotrebu u druge svrhe može oštetiti stezni alat, oštetiti nastavke i/ili prouzrokovati telesnu povredu.

- **Koristite ispravan alat, nastavak i priključke.**

Nepravilne kombinacije mogu prouzrokovati nedovršen spoj, što povećava rizik od curenja, oštećenja opreme i povrede.

- **Pre rada sa RIDGID® steznim alatom, pročitajte sa razumevanjem:**

- Ovaj priručnik za operatere,
- Uputstvo o nastavcima,
- Priručnik baterije/punjača,
- Uputstvo o montaži,
- Uputstva za bilo koju drugu opremu koja se koristi sa ovim alatom,

Nepridržavanje svih uputstava i upozorenja može dovesti do oštećenja imovine i/ili teške telesne povrede

RIDGID kontaktne informacije

Ako imate nekih pitanja u vezi sa ovim RIDGID® proizvodom:

- Obratite se lokalnom RIDGID distributeru.
- Kako biste pronašli lokalno RIDGID kontaktno mesto, posetite RIDGID.com.
- Kontaktirajte Ridge Tool Odelenje za tehničku podršku na rtctechservices@emerson.com, ili u SAD i Kanadi pozovite (800) 519-3456.

Opis

Stezni alati RIDGID® RP 240 i RP 241, kada se koriste sa odgovarajućim nastavcima, projektovani su za automatsko stezanje konektora na cevi za pravljenje hermetičnih i trajnih zaptivki, kao što je u vodovodnim i instalacijama za grejanje. Nastavci su dostupni i za druge namene.

Kada se pritisne prekidač za rad, ugrađeni elektro motor pokreće hidrauličnu pumpu koja šalje fluid u cilindar alata, pomera klip napred i primenjuje silu na nastavak, stežući priključak. Stezanje traje približno 5 sekundi. Jednom kada ciklus deformacije priključka započne, on će trajati sve do njegovog završetka, čak i ako se prekidač za rad otpusti.

Statusne lampice alata ukazuju na stvari kao što su nedozvoljena temperatura, prazna baterija ili potreba za sprovođenjem održavanja. Radno svetlo se uključuje kada se pritisne prekidač za rad da bi osvetlilo područje rada. Glava se može rotirati radi boljeg pristupa u malom prostoru.

Alati poseduju petlju od tkanine koja se može koristiti uz prikladne nastavke kao što su remeni ili sigurnosni vezovi.

Stezni alati uključuju Bluetooth® bežičnu tehnologiju za povezivanje sa pametnim telefonima i tabletima. *Pogledajte poglavlje "Bluetooth funkcije (bežični prenos podataka)" za detalje.*



Slika 1 – Stezni alat RIDGID RP 240 i čeljust Compact serije

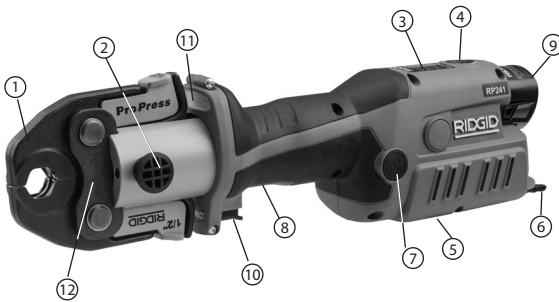

#	Opis
1	Komplet makazastih čeljusti
2	Klin za montažu nastavka
3	Statusne lampice alata
4	Dugme UKLUČI/ISKLUČI
5	Upozoravajuća nalepnica (Donja strana RP 241)
6	Petlja od tkanine
7	Dugme za otpuštanje pritiska (RP 240 dalja strana)
8	Ručka
9	Baterija
10	Prekidač za pokretanje
11	Radno LED svetlo
12	Bočna pločica čeljusti



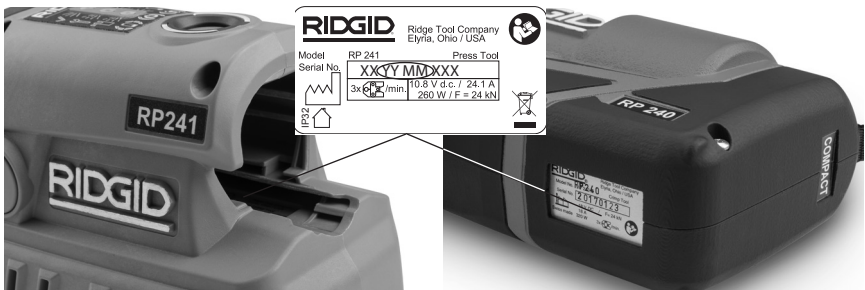







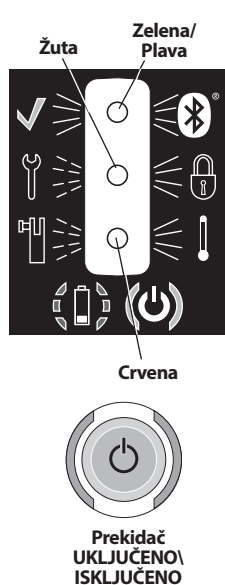

Slika 2 – Stezni alat RIDGID RP 241 i čeljust Compact serije



Slika 3 – Serijski broj mašine - Zaokruženi brojevi predstavljaju godinu i mesec proizvodnje. (YY = godina, MM = mesec).

Komanda	Oznaka	Opis
Dugme UKLUŽI/ ISKLUŽI		Glavni prekidač napajanja alata (I = UKLUŽENO, 0 = ISKLUŽENO). UKLUŽENO: Pritisnite dugme dok se ne uključi lampica, pogledajte <i>Sliku 5</i> – Statusne lampice alata ISKLUŽENO: Pritisnite dugme dok se lampica ne isključi Alat će se automatski ISKLUŽITI ako se ne koristi deset (10) minuta.
Prekidač za pokretanje	—	Pritisnite da započnete radni ciklus, otpustite kada se alat zaključa. Otpuštanje prekidača neće zaustaviti alat kada se zaključa. Ovo obezbeđuje istovetnu čvrstoću priključka.
Dugme za otpuštanje pritiska		Omogućuje da se alat otpusti bez završetka pritiska: Ako se upotrebí stezna veza nije završena i mora se ponoviti
Klin za montažu nastavka	—	Drži nastavak na alatu. Da bi alat radio mora se umetnuti u potpunosti.

Slika 4 – Šema komandi

Ikonica	Neprestano svetlo	Trepćuće svetlo	Opis
			Pritisak završen. Lampica je uključena još 10 s ili dok se prekidač za pokretanje ne pritisne ponovo.
	Plava		Uključena je Bluetooth bežična veza. <i>Pogledajte poglavlje Funkcije Bluetooth-a.</i>
		Žuta	Ukazuje da se približava servisni interval. Počinje 2.000 ciklusa pre servisnog intervala (30.000 ciklusa). Alat se može koristiti ali će se blokirati nakon servisnog intervala (32.000).
	Žuta		Alat je zaključan. Alat je završio servisni interval (32.000 ciklusa) i potreban mu je servis. Alat je neispravan. Izvadite i vratite bateriju. Ako je i dalje UKLUŽENA, odnesite alat na servis.
		Crvena	Klin za montažu nastavka nije umetnut do kraja.
	Crvena		Alat i/ili baterija van naznačenog temperaturnog opsega. Uvedite alat i bateriju u ispravan radni temperaturni opseg.
	Zelena		Alat UKLUŽEN, spreman za upotrebu.
		Crvena	Prazna baterija. Alat ne radi. Napunite bateriju/Ubacite napunjenu bateriju

Slika 5 – Statusne lampice alata

Tehnički podaci

Pištolski stezni alat RP 240
Linijski stezni alat RP 241

Nastavci zaRIDGID® Compact seriju

RIDGID® Compact seriju

Motor:

Napon10,8 V DC

Jačina struje.....24.1 A

Snaga.....260 W

Sila klipa5,400 lbs. (24 kN)

5,400 lbs. (24 kN)

Rotacija glave180°

180°

 Radni ciklus3 pritiska  /min.

 3 pritiska  /min.

Baterija	12 V Li-Ion, Komplet punjivih baterija (serija RIDGID RB-1200)
Domet Bluetooth-a	33 ft. (10 m)
Zaštita od prodora	IP32
Dozvoljena vlažnost.....	maksimalno 80%
Radna temperatura	15°F do 122°F (-10°C do 50°C)
Težina	4.87 lbs. (2,21 kg) 4.72 lbs. (2,14 kg)
(bez baterija)	
Dimenzije	10.6" x 2.9" x 8.7" 13.4" x 3.4" x 4.4"
	270 mm x 74 mm x 221 mm 340 mm x 86 mm x 112 mm

Standardna oprema

Pogledajte RIDGID katalog u vezi detalja o opremi opremljenoj konkretnim kataloškim brojevima alata.

OBAVEŠTENJE Izbor prikladnih materijala i metoda spajanja je odgovornost konstruktora sistema i/ili instalatera. Pre bilo kakvog pokušaja instalacije, potrebna je pažljiva procena konkretnog radnog okruženja, uključujući hemijsko okruženje i radnu temperaturu. Za izbor, konsultujte proizvođača steznog priključnog sistema.

Pregled pre upotrebe

⚠ UPOZORENJE



Svakodnevno pre upotrebe pregledajte stezni alat i ispravite bilo kakav problem kako biste smanjili opasnost od teške povrede usled strujnog udara, nagnječenja, otkaza nastavka i drugih uzroka i kako biste sprečili oštećenje alata.

- Izvadite bateriju iz alata.
- Očistite bilo kakvo ulje, mast ili prljavštinu sa opreme, posebno sa ručki i kontrolnih elemenata. Ovo pomaže pri pregledu i sprečava da vam alat ili kontrolni elementi iskliznu iz ruku.
- Na steznom alatu proverite sledeće:
 - Da li je sve ispravno sastavljeno, održavano i kompletirano.
 - Da li postoje bilo kakvi polomljeni, istrošeni, nedostajući, neparovnat ili blokirani delovi. Proverite da li je petlja od tkanine u dobrom stanju.

- Lagano kretanje klina za montažu nastavaka između potpuno otvorene i potpuno zatvorene pozicije. Klin bi trebalo da se zaključa u obe pozicije. Proverite da li se prekidač za rad slobodno kreće i ne blokira.

- Proverite postojanje i čitljivost nalepnica upozorenja. *Pogledajte sliku 6.*
- Bilo kakvo drugo stanje koje može sprečavati normalan i bezbedan rad.

Stezni alat nemojte koristiti dok se problemi ne reše.

- Kontrolišite i održavajte nastavke alata prema njihovim uputstvima. Skinite nastavak sa alata. Proverite da li su nastavci u dobrom stanju i jasno označeni za upotrebu.
- Proverite i izvršite održavanje sve druge korišćene opreme u skladu sa uputstvima, kako biste osigurali njeno pravilno funkcionisanje.

Uputstva za podešavanje i upotrebu

⚠ UPOZORENJE



Prste i šake držite podalje od nastavaka tokom pritiska. Prsti i šake vam mogu biti zgnječeni, polomljeni ili odsečeni unutar nastavaka, alata ili između nastavka, radnog dela i drugih objekata.

Tokom upotrebe proizvoda stvara se velika sila koja može polomiti ili odbaciti delove i prouzrokovati povredu. Odmaknite se tokom upotrebe i nosite prikladnu zaštitnu opremu, uključujući zaštitu za oči.

Koristite ispravan alat, nastavak i priključke. Nepravilne kombinacije mogu prouzrokovati nedovršen spoj, što povećava rizik od curenja, oštećenja opreme i povreda.

Sledite uputstva za podešavanje i korišćenje kako biste smanjili opasnost od povreda nagnječenja i drugih uzroka i da biste sprečili oštećenje alata.

1. Proverite da li je radno okruženje ispravno (pogledajte *Opšta bezbednosna pravila*). Rad vršite u očišćenom, ravnom, stabilnom, suvom okruženju. Alat nemojte koristiti dok stojite u vodi.
2. Proverite posao koji treba uraditi i odredite ispravan RIDGID alat i nastavak za upotrebu, prema njihovim tehničkim podacima. Upotreba nepravilne opreme može prouzrokovati povredu, oštećenje alata i napraviti nepotpune spojeve.
3. Proverite da li je sva oprema pregledana i podešena prema njihovim uputstvima.

Skidanje/postavljanje nastavaka

1. Izvadite bateriju iz alata.
2. Potpuno otvorite klin za montažu nastavka. Izvadite/ubacite odgovarajući nastavak (*Slika 6*).
3. Potpuno zatvorite klin za montažu nastavka. Klin mora biti potpuno zatvoren da bi se sprečilo oštećenje alata tokom upotrebe.



Slika 6 – Klin za montažu nastavka

Priprema spajanja

OBAVEŠTENJE Ova uputstva su uopštena praksa za nekoliko tipova nastavaka steznog alata. Uvek se pridržavajte konkretnih uputstava za nastavak steznog alata koji se koristi i konkretna uputstva proizvođača priključka kako bi se umanjio rizik od nepravilnih steznih priključaka i značajne materijalne štete.

1. Pripremite priključak u skladu sa uputstvima proizvođača priključka.
2. Suvim rukama, umetnite potpuno napunjenu bateriju u alat. Jednom pritisnite dugme za UKLJUČENJE/ISKLUČENJE da biste UKLUČILI alat. Zelena lampica na dugmetu za UKLJUČENJE/ISKLUČENJE bi trebalo da zasvetli kako bi pokazala da je alat spreman za upotrebu. *Pogledajte Sliku 5 – Statusne lampice alata za druge lampice.*

NAPOMENA: Alat će se automatski ISKLJUČITI ako se ne koristi deset (10) minuta.

Stezanje priključka običnim makazastim čeljustima

1. Stegnite ručke čeljusti da biste otvorili čeljusti.
2. Postavite otvorene čeljusti oko priključka (*Slika 7*). Pravilno poravnajte stezni profil čeljusti sa ocrtom priključka kao što je naznačeno u uputstvu proizvođača priključka. Otpustite ručke čeljusti da biste zatvorili čeljusti oko priključka. Nemojte dopustiti da se komplet čeljusti obesi o priključak. Alat može neočekivano otpasti i prouzrokovati ozbiljnu povredu ili smrt.



Slika 7 – Postavljanje makazastih čeljusti oko priključka

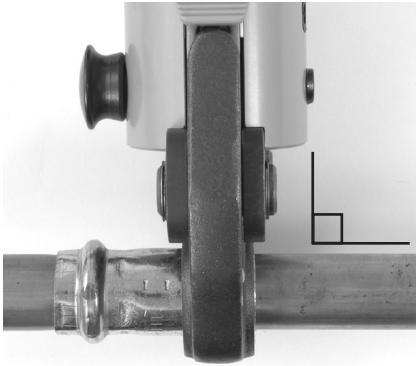

Slika 8 – Postavljane čeljusti pod pravim uglom u odnosu na priključak

3. Proverite da li je čeljust odgovarajuće postavljena i da li je pod pravim uglom u odnosu na priključak. Prste i šake držite podalje od čeljusti kako biste izbegli povrede nagnječenja unutar čeljusti ili između čeljusti i okolnih delova.

Pritisnite prekidač za rad (Slika 1/2). Jednom kada radni ciklus alata započne i valjci uspostave kontakt sa ručkama čeljusti, alat će se zaključati i automatski završiti radni ciklus. Opuštanje prekidača neće zaustaviti alat kada se zaključao. Ovo obezbeđuje istovetnu čvrstoću priključka.

Ako se alat mora ukloniti pre završetka povezivanja, pritisnite dugme za otpuštanje pritiska (Slika 1/2). Kada se pritisne dugme za otpuštanje pritiska, priključak NIJE završen i mora se pritisnuti ponovo da bi se obezbedio završetak. Ako dođe do neispravnosti alata tokom rada, sprovedite sledeću proceduru.

4. Otpustite prekidač za rad.
5. Stegnite ručke čeljusti da biste otvorili čeljusti.
6. Skinite čeljust sa priključka. Izbegavajte oštre ivice koje se mogu formirati na priključku tokom pritiska.
7. Kada je operacija završena, pritisnite jednom dugme za Uključenje/Isključenje da ISKLJUČITE alat. Izvadite bateriju iz alata.

Presovanje priključka tipičnim aktuatorom i kompletom prstenaste prese

1. Otvorite prsten i postavite ga oko priključka. Pravilno poravnajte profil prstenaste prese sa konturom priključka kako je to naznačeno u *Uputstvu za instalaciju, proizvođača priključka*. Otpustite prsten da bi se zatvorio oko priključka.
2. Proverite da li je u alat postavljen odgovarajući aktuator. Stegnite ručke aktuatora da biste otvorili šiljke aktuatora. Poravnajte šiljke aktuatora sa otvorima prstena. Otpustite ručke aktuatora i potpuno umetnite šiljke aktuatora u otvore prstena. Neusklađeni šiljak aktuatora sa otvorom prstena može tokom presovanja oštetiti prsten ili aktuator. Nemojte dopustiti da alat i aktuator visi sa prstenaste prese. Alat može neočekivano pasti i prouzrokovati tešku povredu ili smrt.
3. Proverite da li je prsten pravilno postavljen i pod pravim uglom u odnosu na priključak. Prste i šake držite podalje od aktuatora i prstena da biste izbegli nagnječenje unutar nastavka ili između nastavka i okolnih delova.

Pritisnite prekidač za rad. Kada radni ciklus alata započne i valjci uspostave kontakt sa kracima čeljusti, alat će se zaključati i automatski završiti ciklus. Kada se zaključao otpuštanje prekidača neće zaustaviti alat. Ovo obezbeđuje dosledan, uzastopan integritet presovanog spoja.

Ako se alat mora ukloniti pre završetka priključenja, pritisnite dugme za otpuštanje (Slika 1/2). Svaki put kada se dugme pritisne, presovanje NIJE završeno i priključak se mora pritisnuti ponovo da bi obezbedio završetak. Ako alat otkáže u toku rada, postupite po proceduri.



Slika 9 – Postavljanje prstenaste prese oko priključka



Slika 10 – Postavljanje aktuatora na prstenastu presu

- Otpustite prekidač za rad.
- Stegnite ručke aktuatora da biste otvorili aktuator. Skinite aktuator sa priključka.
- Skinite prsten sa priključka. Izbegavajte oštre ivice koje se mogu formirati na priključku tokom pritiska.
- Kada je operacija završena, pritisnite jednom dugme za Uključenje/Isključenje da ISKLJUČITE alat. Izvadite bateriju iz alata.

Provera priključka

- Na priključku proverite sledeće:
 - Pun ulaz cevi u priključak.
 - Značajno odstupanje cevi. Neznatno odstupanje u priključku se smatra za normalno.
 - Odstupanje nastavka od ocrta na priključku. Iskrivljen ili deformisan priključak.
 - Bilo kakav problem po proizvođaču priključka. Ovo može uključiti skidanje kontrolnog prstena ili oznake (korišćene za naznaku da priključak još nije utisnut).

Ako se nađu bilo kakvi problemi, skinite priključak i postavite novu vezu.

- Pregledajte i testirajte vezu u skladu sa uputstvima proizvođača konektora, uobičajene prakse i važećih pravila.

Funkcije Bluetooth-a (bežični prenos podataka)

Stezni alati RIDGID® RP 240 i RP 241 sadrže bežičnu Bluetooth® tehnologiju koja omogućuje bežični prenos podataka do odgovarajuće opremljenih pametnih telefona ili tableta ("uređaji") koji rade na operativnim sistemima iOS ili Android.

- Preuzmite odgovarajuću RIDGID® aplikaciju na vaš uređaj odlaskom na RIDGID.com/apps ili odlaskom na Google Play Store ili Apple App Store.
- Kada je alat UKLJUČEN, uređaj sa Bluetooth tehnologijom može pronaći i upariti se sa steznim alatom.
- U Bluetooth podešavanjima vašeg uređaja, izaberite željeni RIDGID alat. Pogledajte device vaše uputstvo za određenu informaciju o tome kako da se povežete preko Bluetooth bežične tehnologije. Kada se povežete, plava statusna lampica na alatu će konstantno svetleti.

Nakon početnog uparivanja, većina uređaja će se automatski povezati sa alatom kada je Bluetooth bežična tehnologija aktivna i u dometu. Stezni alat bi trebao biti udaljen manje od 33 ft. (10 m) od uređaja koji treba detektovati. Bilo kakva prepreka između alata i uređaja može umanjiti radni domet.

- Za pravilnu upotrebu pratite uputstva aplikacije. Između ostalog, aplikacija omogućuje praćenje radnih ciklusa alata.
- Bežični prenos podataka se ISKLJUČUJE kada se stezni alat ISKLJUČI. ISKLJUČITE Bluetooth bežični uređaj da biste umanjili potrošnju baterije.

Rad po hladnom vremenu

Kako temperatura opada, hidraulični fluid se steže i učinak baterije opada. Da bi se smanjio rizik od nepravilne upotrebe, RP 240 i RP 241 neće raditi van specifikovanog raspona temperature, kao što je označeno statusnim lampicama na alatu (Slika 5).

Kada su uslovi okruženja van naznačenog temperaturnog opsega, držite alat i baterije u prostoru sa dobrim uslovima do same upotrebe.

Skladištenje

Izvadite bateriju iz alata. Odložite stezni alat i bateriju u kofar. Izbegavajte skladištenje na ekstremnoj toploti ili hladnoći. Alat se neće UKLJUČITI ako se nalazi van naznačenog opsega. Ovo će biti pokazano statusnim lampicama alata (pogledajte Sliku 5).

OBAVEŠTENJE Čuvajte alat u suvom, osiguranom, zaključanom okruženju koje je van domašaja dece i ljudi koji nisu upoznati sa RIDGID steznim alatom. Alat je opasan u rukama neobučanih korisnika.

Slova oznaka i logotipi Bluetooth® su registrovani zaštitni znakovi u vlasništvu kompanije Bluetooth SIG, Inc. i svaka upotreba tih oznaka od strane Emerson Electric Co. je po licenci. Drugi zaštitni znakovi i trgovinski nazivi pripadaju njihovim vlasnicima. iOS je registrovani zaštitni znak kompanije Apple Inc. Android i Android logotip su zaštitni znaci kompanije Google Inc.

Održavanje

▲ UPOZORENJE

Vodite računa da baterija bude izvađena iz alata pre nego što počnete sa održavanjem ili bilo kakvim podešavanjem.

Čišćenje i podmazivanje

1. Svakodnevno očistite alat čistom suvom krpom.
2. Proverite klin za montažu nastavka i podmažite ga sa silikonskim mazivom, ako je potrebno.
3. Proverite povratne opruge na nastavcima posle svake upotrebe. Nastavci bi trebalo da se slobodno otvaraju i zatvaraju uz samo umeren napor prsta.

Lociranje i uklanjanje kvarova

SIMPTOM	MOGUĆI UZROK	REŠENJE
Alat se ne UKLJUČUJE kada se pritisne dugme UKLJUČI/ISKLJUČI .	Baterija je potpuno prazna ili nije ispravna. Baterija nije pravilno stavljena u dršku alata.	Stavite potpuno napunjenu bateriju/napunite bateriju. Proverite da li je baterija stavljena do kraja.
Nastavak se zaključao oko priključka.	Stezanje nije uspešno završeno.	Pritisnite dugme za otpuštanje stezanja da uklonite čeljusti sa priključka. Izvršite pregled i ponovo stegnite priključak.
Izrađeni priključci nisu potpuni.	Upotrebljene pogrešne čeljusti za veličinu ili materijal cevi. Alat nije bio postavljen pod pravim uglom u odnosu na cev. Ocrt stezanja na nastavku nije poravnat sa ocrtom na priključku.	Ponovo uradite spoj sa novim priključkom i novom cevi. Vodite računa da alat bude pod pravim uglom u odnosu na cev. Ponovo uradite spoj sa novim priključkom i novom cevi. Vodite računa da ocrt na nastavku bude poravnat sa ocrtom na priključku.
Iz alata curi ulje.	Potrebno je popraviti alat. Zaptivač ili mehanički problemi.	<i>Pogledajte kontaktne informacije najbližeg RIDGID-ovog nezavisnog servisnog centra.</i>
Motor radi ali alat ne izvršava radni ciklus.	Nizak nivo ulja.	<i>Pogledajte kontaktne informacije najbližeg RIDGID-ovog nezavisnog servisnog centra.</i>
Alat se zaustavlja u toku rada.	Nizak nivo ulja.	

Za statusne lampice alata, pogledajte Sliku 5.

Neophodno održavanje od strane RIDGID-ovog nezavisnog servisnog centra

U podešenim intervalima stezni alati 240 i RP 241 se moraju servisirati u RIDGID-ovom nezavisnom servisnom centru kako bi se obezbedio ispravan rad. Ovo će biti pokazano statusnom lampicom alata (*pogledajte Sliku 5*).

Servisiranje i popravke

⚠ UPOZORENJE

Neodgovarajuće servisiranje ili popravka može učiniti mašinu opasnom za rad.

Servis i popravku steznih alata RP 240 i RP 241 mora izvršiti RIDGID nezavisni servisni centar za stezne alate.

Za informacije o najbližem RIDGID-ovom nezavisnom servisnom centru ili u vezi pitanja o servisu i popravci, pogledajte poglavlje *Kontaktne informacije* u ovom uputstvu.

Opcionalna oprema

⚠ UPOZORENJE

Da biste smanjili opasnost od teške povrede, koristite isključivo opremu koja je konstruisana i preporučena za rad sa steznim alatima RIDGID RP 240 i RP 241 kao što je ona prikazana ispod.

Stezni alat RP 240

Kataloški br.	Opis
57418	Stezni alat sa baterijom RP 240, samo alat
57423	Kofer za prenošenje, RP 240

Stezni alat RP 241

Kataloški br.	Opis
57288	Stezni alat sa baterijom RP 241, samo alat
57393	Kofer za prenošenje, RP 241

Baterije

Kataloški br.	Model	Kapacitet
55183	RB-1225	12V 2.5Ah Li-Ion

Baterija će funkcionisati uz bilo koji punjač sa kataloškim brojem RBC-121.

RBC-121 punjači i kablovi

Kataloški br.		Oblast	Tip utikača
55193	Punjač	SAD, Kanada, Meksiko	A
55198	Punjač	Evropa	C
55203	Punjač	Kina	A
55208	Punjač	Australija i Južna Amerika	I
55213	Punjač	Japan	A
55218	Punjač	Ujedinjeno Kraljevstvo	G
44798	Kabl punjača	Severna Amerika	A
44808	Kabl punjača	Evropa	C
44803	Kabl punjača	Kina	A
44813	Kabl punjača	Australija i LA	I
44818	Kabl punjača	Japan	A
44828	Kabl punjača	Ujedinjeno Kraljevstvo	G

Ridge Tool Company proizvodi stezne nastavke Compact serije, konstruisane posebno za upotrebu na steznim alatima RIDGID Compact. Isključivo koristite nastavke koji su posebno konstruisani za stezanje priključnog sistema koji instalirate. Za kompletnu listu RIDGID opreme dostupne za ovaj alat, pogledajte online Ridge Tool katalog na RIDGID.com ili pogledajte *Kontaktne informacije*.

Odstranjanje

Delovi ovog alata sadrže vredne materijale i mogu se reciklirati. Postoje lokalne kompanije koje su specijalizovane za recikliranje. Odložite delove u skladu sa svim važećim propisima. Za više informacija, kontaktirajte lokalne organe upravljanja otpadom.



Za EU države: Ne bacajte električnu opremu sa otpadom iz domaćinstva!

U skladu sa Evropskom smernicom 2012/19/EU o otpadnoj električnoj i elektronskoj opremi i njenoj primeni u lokalnom zakonodavstvu, električna oprema koja se više ne može upotrebiti, mora se odvojeno sakupiti i odložiti na odgovarajući ekološki način.

Elektromagnetna kompatibilnost (EMC)

Pojam elektromagnetna kompatibilnost označava sposobnost proizvoda da lako funkcioniše u okolini u kojoj su prisutna elektromagnetna zračenja i elektrostatička pražnjenja, a da ne stvara elektromagnetne smetnje u drugoj opremi.

OBAVEŠTENJE Ovaj alat je usklađen sa svim važećim EMC standardima. Međutim mogućnost stvaranja smetnji na drugim uređajima se ne može isključiti. Svi EMC standardi koji su testirani, navedeni su u tehničkoj dokumentaciji alata.

FCC/ISED izjava

Ovaj uređaj je usklađen sa Članom 15, FCC pravila. Rad sa njim podleže pod sledeća dva uslova:

1. Ovaj uređaj možda neće prouzrokovati štetne smetnje.
2. Ovaj uređaj mora biti otporan na sve primljene smetnje, uključujući smetnje koje mogu prouzrokovati neželjen rad.

Modifikacije koje ova kompanija nije izričito odobrila, mogu dovesti do gubitka ovlašćenja za rad sa ovom opremom.

Ova oprema je testirana i potvrđena da je u skladu sa ograničenjima za digitalne uređaje klase A, prema članu 15, FCC propisa. Ova ograničenja su uspostavljena da omoguće razumnu zaštitu od štetnih smetnji u kućnoj instalaciji.

Ova oprema stvara, koristi i može da emituje energiju radio frekvencije i ako nije ugrađena i korišćena u skladu sa uputstvima, može izazvati štetne smetnje na radio komunikacijama.

Međutim ne postoji garancija da se smetnje neće pojaviti u konkretnoj instalaciji. Ako ova oprema stvara štetne smetnje radio i televizijskom prijemu, koje se mogu utvrditi isključenjem i uključenjem uređaja, korisnik se podstiče da ukloni smetnje pomoću jedne ili više sledećih mera:

- Okrenuti ili premestiti prijemnu antenu (radio/TV uređaj).
- Povećanje udaljenosti između opreme i prijemnika.
- Potražiti savet i pomoć prodavca ili iskusnog radio/TV mehaničara.

Ovaj proizvod je usklađen sa kanadskim ICES-003 karakteristikama za uređaje klase A.

Pogledajte nalepnicu deklaracije na alatu.

RP 240/RP 241

Пресс-инструменты RP 240/RP 241



ВНИМАНИЕ!

Внимательно изучите данное Руководство по эксплуатации, прежде чем использовать инструмент. Непонимание и несоблюдение содержания данного руководства может привести к поражению электрическим током, пожару и/или серьезной травме.

Пресс-инструменты RP 240/RP 241

Запишите ниже серийный номер и сохраните серийный номер, указанный на фирменной табличке.

Серийный
№

--	--

Содержание

Знаки безопасности	315
Общие правила техники безопасности	315
Безопасность в рабочей зоне.....	315
Электробезопасность.....	315
Личная безопасность.....	316
Использование электроинструмента и уход за ним.....	316
Использование инструмента с питанием от аккумулятора и уход за ним	317
Обслуживание	318
Информация по технике безопасности при работе с данным инструментом	318
Меры предосторожности при использовании пресс-инструмента	318
Контактная информация RIDGID	318
Описание	319
Технические характеристики	321
Стандартные принадлежности.....	322
Предэксплуатационный осмотр	322
Инструкция по подготовке к работе и эксплуатации	322
Снятие/установка насадки	323
Подготовка соединения.....	323
Обжатие фитинга с использованием обычных пресс-клещей ножничного типа.....	323
Обжатие фитинга с использованием типовой рабочей насадки и комплекта обжимных колец.....	324
Проверка пресс-соединения.....	325
Функции Bluetooth (беспроводная передача данных).....	325
Эксплуатация в холодных погодных условиях.....	326
Хранение	326
Техническое обслуживание	326
Чистка и смазка.....	326
Техобслуживание, выполняемое независимыми сервисными центрами RIDGID.....	326
Поиск и устранение неисправностей	327
Обслуживание и ремонт.....	327
Дополнительные принадлежности	327
Утилизация	328
Электромагнитная совместимость (ЭМС)	328
Заявление Федеральной комиссии по связи США/ Международного центра устойчивого энергетического развития	329
Декларация соответствия ЕС	Задняя обложка, внутренняя сторона

*Перевод исходных инструкций

Знаки безопасности

В данном руководстве по эксплуатации и на изделии используются знаки техники безопасности и сигнальные слова для сообщения важной информации по безопасности. Данный раздел содержит пояснение значений этих сигнальных слов и знаков.



Это знак обозначения опасности. Он используется для предупреждения о возможной опасности травмирования. Соблюдайте требования всех сообщений по технике безопасности, которые следуют за данным знаком, чтобы предотвратить возможную травму или летальный исход.

▲ ОПАСНОСТЬ

ОПАСНОСТЬ указывает на опасную ситуацию, которая, если ее не избежать, приведет к летальному исходу или к серьезной травме.

▲ ВНИМАНИЕ

ВНИМАНИЕ указывает на опасную ситуацию, которая, если ее не избежать, может привести к летальному исходу или к серьезной травме.

▲ ОСТОРОЖНО

ОСТОРОЖНО указывает на опасную ситуацию, которая, если ее не избежать, может привести к незначительной травме или к травме средней тяжести.

ПРЕДУПРЕЖДЕНИЕ

ПРЕДУПРЕЖДЕНИЕ указывает на информацию, относящуюся к защите имущества.



Этот символ означает "внимательно прочитайте руководство по эксплуатации перед использованием оборудования". Руководство по эксплуатации содержит важную информацию по безопасной и правильной работе с оборудованием.



Этот символ означает "всегда надевайте защитные очки с боковыми щитками или закрытые защитные очки при транспортировке или эксплуатации этого оборудования, чтобы снизить риск повреждения глаз".



Данный символ обозначает опасность дробления рук, пальцев или других частей тела.



Этот символ указывает на опасность поражения электрическим током.

Общие правила техники безопасности*

▲ ВНИМАНИЕ

Прочтите все предупреждения относительно безопасного использования и все инструкции. Несоблюдение этих предупреждений и инструкций может привести к поражению электрическим током, пожару и/или серьезной травме.

СОХРАНИТЕ ВСЕ ПРЕДУПРЕЖДЕНИЯ И ИНСТРУКЦИИ ДЛЯ ПОСЛЕДУЮЩЕГО ИСПОЛЬЗОВАНИЯ!

Безопасность в рабочей зоне

- Рабочая зона должна быть расчищена и хорошо освещена. Загромождение или плохое освещение в рабочей зоне могут стать причиной несчастных случаев.
- Запрещается использовать электроинструменты во взрывоопасных средах, то есть при наличии горючих жидкостей, газов или пыли. Электроинструмент создает искры, которые могут привести к воспламенению пыли или газов.

инструмент создает искры, которые могут привести к воспламенению пыли или газов.

- Не допускается присутствие детей и посторонних лиц в рабочей зоне во время работы с электроинструментом. Отвлечение внимания может привести оператора к потере управления оборудованием.

Электробезопасность

- Вилки на шнурах питания электроинструмента должны подходить к сетевым розеткам. Ни в коем случае не следует видоизменять вилку. Запрещается использование любых переходных вилок для электроинструмента с заземлением (заземленного). Использование немодифицированной вилки и соответствующей розетки снижает опасность поражения током.
- Не следует прикасаться к заземленным поверхностям, например, трубам, нагревателям, печам и холодильникам. В противном случае, если тело человека заземлено, риск поражения током повышается.

* Текст, содержащийся в разделе "Общие правила техники безопасности" данного руководства, приведен буквально, как требуется, и извлечен из соответствующего действующего стандарта UL/CSA 62841-1. В этом разделе содержится общие правила техники безопасности для различных видов электроинструментов. Не все меры предосторожности распространяются на все электроинструменты, к данным инструментам применяются не все меры предосторожности.

- **Запрещается подвергать электроинструменты воздействию дождя или влаги.** Проникновение воды внутрь электроинструмента повышает риск поражения электрическим током.
- **Обращайтесь со шнуром электропитания надлежащим образом. Запрещается использовать шнур питания для переноски или передвижения инструмента, а также для отключения его от электросети. Оберегайте шнур питания от воздействия высокой температуры, масел, острых кромок или движущихся деталей.** Использование поврежденных или запутанных шнуров повышает опасность поражения электрическим током.
- **При эксплуатации электроинструмента вне помещения следует использовать соответствующий удлинитель.** Применение шнура электропитания, предназначенного для эксплуатации вне помещений, снижает риск поражения электрическим током.
- **Если приходится применять электроинструмент во влажном месте, следует использовать источник электропитания, снабженный устройством защитного отключения (УЗО).** Использование УЗО снижает опасность поражения электрическим током.

Личная безопасность

- **Будьте внимательны, контролируйте выполняемые действия и пользуйтесь здравым смыслом при работе с электроинструментом.** Запрещается использовать электроинструмент, находясь в состоянии усталости или под действием наркотиков, алкоголя или лекарственных препаратов. Потеря внимания даже на секунду при работе с электроинструментами может привести к серьезным травмам.
- **Используйте индивидуальные средства защиты. Обязательно надевайте защитные очки.** Средства защиты, такие как противопылевой респиратор, нескользящая защитная обувь, каска или средства защиты органов слуха в соответствующих условиях снижают опасность получения травм.
- **Не допускайте непреднамеренного пуска электроинструмента. Прежде чем брать электроинструмент в руки, переносить его или подключать к источнику постоянного и/или бата-**

рейного питания, удостоверьтесь, что переключатель находится в положении "выкл". Переноска электроинструментов с пальцем на переключателе или подзарядка инструмента с переключателем в положении "ВКЛ" может привести к несчастному случаю.

- **Прежде чем включать электроинструмент, следует отсоединить любые гаечные ключи.** Регулировочный или гаечный ключ, который остался присоединенным к вращающейся детали, может привести к травме.
- **Не пытайтесь дотянуться. Всегда сохраняйте устойчивое положение и равновесие.** Это обеспечивает более уверенное управление электроинструментом в непредвиденных ситуациях.
- **Надевайте подходящую одежду. Не следует надевать свободную одежду или украшения. Оберегайте волосы, одежду и перчатки от движущихся частей.** Свободная одежда, украшения или длинные волосы могут попасть в движущиеся части.
- **При возможности подсоединения к пылеочистителям и пылесборникам проследите за тем, чтобы они были подключены и использовались правильно.** Использование пылесборников способствует снижению рисков, связанных с пылью.
- **Не допускайте состояния расслабленности и пренебрежения правилами безопасности, которые могут возникнуть при постоянном использовании инструмента.** Неосторожное действие может за долю секунды привести к серьезной травме.

Использование электроинструмента и уход за ним

- **Не перегружайте электроинструмент. Используйте соответствующий инструмент для каждого типа работы.** Правильный выбор электроинструмента в соответствии с его предназначением обеспечивает более качественное, безопасное и быстрое выполнение работы.
- **Не используйте электроинструмент с неисправным выключателем.** Инструмент, который нельзя включить или выключить, представляет опасность и подлежит ремонту.

- **Отсоедините вилку от источника питания и/или извлеките съемную аккумуляторную батарею из электроинструмента, прежде чем производить какие-либо регулировки, замену принадлежностей или убрать инструмент на хранение.** Такие меры предосторожности снижают риск непреднамеренного включения инструмента.
- **Храните неиспользуемый электроинструмент вдали от детей. Не допускайте использования электроинструмента лицами, не работавшими ранее с электроинструментом и не ознакомленными с данными инструкциями.** Электроинструменты представляют опасность в руках неквалифицированных пользователей.
- **Выполняйте надлежащее техническое обслуживание электроинструмента и его принадлежностей. Следите за тем, чтобы движущиеся части были отрегулированы и закреплены. Устраняйте поломки деталей или любые другие факторы, которые могут отрицательно повлиять на работу инструмента. В случае выхода электроинструмента из строя его необходимо отремонтировать до начала работы.** Многие несчастные случаи происходят вследствие применения электроинструментов, не прошедших надлежащего техобслуживания.
- **Следите за тем, чтобы режущий инструмент был острым и чистым.** Режущий инструмент с острыми режущими кромками, за которым ведется надлежащий уход, режет заедает и более удобен в работе.
- **Используйте электроинструменты, принадлежности, рабочие наконечники и пр. в соответствии с настоящими инструкциями, принимая во внимание условия и цели эксплуатации.** Использование электроинструмента не по назначению может стать причиной опасной ситуации.
- **Следите за тем, чтобы ручки и захватные поверхности были сухими и чистыми; не допускайте попадания на них масла или смазки.** Скользкие ручки и захватные поверхности препятствуют безопасному обращению и управлению инструментом в непредвиденных ситуациях.

Использование инструмента с питанием от аккумулятора и уход за ним

- **Для зарядки аккумуляторной батареи следует использовать только зарядное устройство, указанное изготовителем.** Зарядное устройство, подходящее для аккумуляторных батарей одного типа, может создать опасность пожара при зарядке аккумуляторных батарей другого типа.
- **Используйте электроинструменты только с предназначенными для них аккумуляторными батареями.** Применение любых других аккумуляторных батарей может создать опасность травмирования или пожара.
- **Неиспользуемую аккумуляторную батарею храните в стороне от металлических предметов, таких как скрепки для бумаг, монеты, ключи, гвозди, винты и другие мелкие металлические предметы, которые могут закоротить клеммы аккумулятора.** Короткое замыкание клемм аккумулятора может стать причиной ожога или пожара.
- **В случае нарушения правил эксплуатации из аккумулятора может вытекать жидкий электролит; избегайте контакта с электролитом.** При случайном попадании электролита на кожу, смойте его водой. При попадании электролита в глаза промойте их водой и обратитесь к врачу. Вытекающий из аккумулятора электролит может вызвать раздражение или ожог.
- **Запрещается использовать поврежденный или видоизмененный аккумулятор или инструмент.** Поврежденные или видоизмененные аккумуляторы могут проявлять непредвиденные свойства, которые могут вызвать пожар, взрыв или травму.
- **Запрещается подвергать аккумуляторную батарею воздействию огня или высоких температур.** Воздействие огня или температуры выше 265°F (130°C) может привести к взрыву.
- **Соблюдайте все условия зарядки и не заряжайте аккумуляторную батарею или инструмент при температуре, выходящей за пределы диапазона, указанного в инструкции.** Зарядка аккумулятора ненадлежащим образом или при температуре, выходящей за пределы указанного диапазона, может повредить аккумулятор и увеличивает опасность пожара.

Обслуживание

- **Ремонт электроинструмента должен осуществлять квалифицированный персонал с использованием идентичных запчастей на замену.** Только таким образом гарантируется безопасность при использовании электроинструмента.
- **Запрещается ремонтировать поврежденные аккумуляторы.** Только изготовитель или уполномоченные сервисные компании должны выполнять ремонт аккумуляторов.

Информация по технике безопасности при работе с данным инструментом

⚠ ВНИМАНИЕ

В данном разделе содержится важная информация о безопасности, имеющая отношение именно к этим инструментам.

Чтобы снизить опасность поражения электротоком или другой тяжелой травмы, внимательно ознакомьтесь с указанными мерами предосторожности, прежде чем использовать пресс-инструменты.

СОХРАНИТЕ ВСЕ ПРЕДУПРЕЖДЕНИЯ И ИНСТРУКЦИИ ДЛЯ ПОСЛЕДУЮЩЕГО ИСПОЛЬЗОВАНИЯ!

В кейсе для переноски инструмента предусмотрено отделение для хранения инструкции, чтобы оператор всегда мог ей воспользоваться.

Меры предосторожности при использовании пресс-инструмента

- **Во время рабочего цикла оберегайте пальцы и руки от обжимных насадок.** Ваши пальцы или руки могут быть раздавлены, раздроблены или ампутированы, если они будут захвачены насадкой или между насадкой и каким-либо другим предметом.
- **Не пытайтесь ремонтировать поврежденные обжимные насадки (пресс-клещи, пресс-кольцо, привод и пр.). Выбрасывайте поврежденную насадку.** Насадка, которая была подвергнута сварке, шлифовке, сверлению или иной модификации,

может разрушиться во время обжатия, что приведет к серьезной травме. Невыполнение инструкции по замене обжимных насадок целиком может привести к отказу инструмента или к серьезной травме.

- **В процессе использования данного инструмента создаются большие силы, которые могут привести к поломке или разбросу деталей и причинить травму.** Стойте на расстоянии от инструмента во время его использования и носите соответствующие средства защиты, включая средства защиты глаз.
 - **Используйте пресс-инструменты RIDGID только с соответствующими обжимными насадками RIDGID (пресс-клещи, пресс-кольцо, привод и пр.).** Использование других насадок или модификация пресс-инструментов для применения в других целях может привести к повреждению пресс-инструмента, насадок и/или к серьезной травме.
 - **Для каждого соединения используйте надлежащую комбинацию инструмента, насадки и фитинга.** Неправильно подобранная комбинация может стать причиной дефектного соединения, что повышает опасность возникновения течей, травмирования и повреждения оборудования.
 - **Прежде чем начинать работу с пресс-инструментом RIDGID®, прочитайте и изучите:**
 - Настоящее руководство оператора,
 - Инструкции по использованию насадок,
 - Руководство по использованию аккумулятора/зарядного устройства,
 - Инструкции изготовителя по установке фитинга,
 - Инструкции на любое другое оборудование, используемое с этим инструментом,
- Несоблюдение всех инструкций и предупреждений может привести к повреждению имущества и/или к серьезной травме.

Контактная информация RIDGID

Если у вас возникли вопросы, касающиеся данного изделия RIDGID®:

- Обратитесь к местному дистрибьютору RIDGID.
- Войдите на сайт RIDGID.com и найдите контактный телефон местного дистрибьютора RIDGID.

- Обратитесь в отдел технического обслуживания компании Ridge Tool по адресу rttechservices@emerson.com, в США и Канаде можно также позвонить по номеру (800) 519-3456.

Описание

Пресс-инструменты RIDGID® моделей RP 240 и RP 241, используемые с надлежащими насадками, предназначены для механической запрессовки фитингов на трубы для создания неразъемных водонепроницаемых уплотнений, например, в водопроводных и отопительных системах. Насадки можно также использовать в других целях.

При нажатии на пусковую кнопку пресс-инструмента внутренний электродвигатель приводит в действие гидравлический насос, который подает жидкость в гидроцилиндр инструмента, перемещающая плунжер вперед и прикладывая сила к насадке, обжимающей фитинг. Цикл обжатия длит-

ся приблизительно 5 секунд. Начавшийся цикл обжатия фитинга автоматически продолжается до его завершения, даже после отпускания пусковой кнопки.

Индикаторы состояния инструмента показывают различную информацию, такую как ненадлежащая температура, низкий заряд аккумулятора или необходимость техобслуживания. При нажатии на пусковую кнопку загорается рабочий фонарь для освещения рабочей зоны. Вращение барабана облегчает использование инструмента в ограниченных пространствах.

Инструменты снабжены матерчатой петлей, которую можно использовать для крепления соответствующих приспособлений, например, плечевых ремней или пристегивающихся страховочных поясов.

Пресс-инструменты оснащены средством беспроводной связи Bluetooth® для подключения к смартфонам и планшетам. *Более подробную информацию см. в разделе "Функции Bluetooth (беспроводная передача данных)".*



Рис. 1 – Пресс-инструмент RIDGID модели RP 240 и пресс-клещи серии Compact



Рис. 2 – Пресс-инструмент RIDGID модели RP 241 и пресс-клещи серии Compact

#	Описание
1	Пресс-клещи ножничного типа
2	Штифт крепления насадки
3	Индикаторы состояния инструмента
4	Кнопка ВКЛ/ВЫКЛ
5	Предупреждающая наклейка (на нижней стороне RP 241)
6	Матерчатая петля
7	Кнопка сброса давления (на задней стороне RP 240)
8	Рукоятка
9	Аккумуляторная батарея
10	Пусковая кнопка
11	Светодиодный рабочий фонарь
12	Боковая панель пресс-клещей

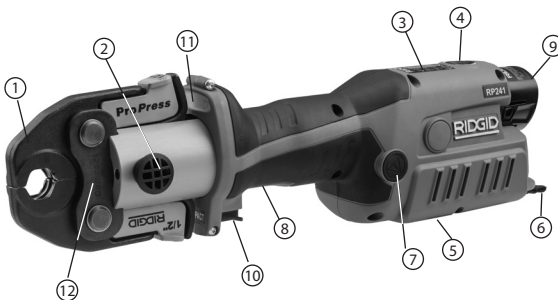

Рис. 3 – Серийный номер инструмента - обведенные цифры указывают год и месяц изготовления. (YY = год, MM = месяц).

Орган управления	Обозначение	Описание
Кнопка ВКЛ/ВЫКЛ		Выключатель электропитания инструмента (1 = ВКЛ, 0 = ВЫКЛ). ВКЛ: Нажимайте кнопку, пока не загорится индикатор. См. рис. 5 – Индикаторы состояния инструмента ВЫКЛ: Нажимайте кнопку, пока не погаснет индикатор Инструмент автоматически выключается в случае неиспользования в течение десяти (10) минут.
Пусковая кнопка	—	Нажмите для запуска цикла обжатия, отпустите после включения блокировки. Отпускание кнопки не вызовет остановку инструмента, если включена блокировка. Это обеспечивает стабильное повторяемое формирование прочных и плотных пресс-соединений.
Кнопка сброса давления		Обеспечивает освобождение инструмента до завершения обжатия. Если нажата кнопка, пресс-соединение не выполняется и подлежит повторному обжатию
Штифт крепления насадки	—	Обеспечивает крепление насадки к инструменту. Для функционирования инструмента штифт должен быть полностью вставлен.

Рис. 4 – Органы управления

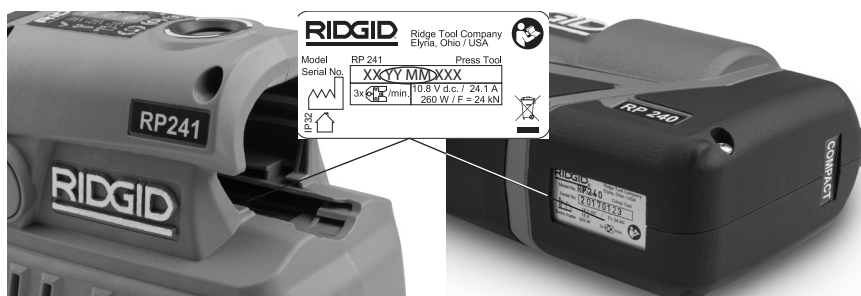

Символ	Горит постоянно	Мигает	Описание
✓	Зеленый		Обжатие завершено. Индикатор горит в течение 10 с или пока не будет снова нажата пусковая кнопка.
Bluetooth	Синий		Подключено средство беспроводной связи Bluetooth. См. раздел "Функции Bluetooth".
Wrench		Желтый	Указывает на приближение срока окончания межсервисного интервала. Запускается отсчет 2000 циклов до окончания межсервисного интервала (30000 циклов). Инструмент можно использовать, но он будет заблокирован по истечении межсервисного интервала (32,000).
Lock	Желтый		Инструмент заблокирован. Истек межсервисный интервал (32000 циклов), требуется обслуживание инструмента. Неисправность в работе инструмента. Извлеките и повторно вставьте аккумулятор. Если неисправность не устранена, выполните техобслуживание инструмента.
Key		Красный	Штифт крепления насадки не вставлен полностью.
Thermometer	Красный		Температура инструмента и/или аккумулятора выходит за пределы диапазона, указанного в технических характеристиках. Доведите инструмент и аккумулятор до надлежащего диапазона рабочей температуры.
Power	Зеленый		Инструмент включен, готов к использованию.
Battery		Красный	Низкий заряд аккумулятора. Инструмент не будет работать. Зарядите аккумулятор/вставьте полностью заряженный аккумулятор

Рис. 5 – Индикаторы состояния инструмента

Технические характеристики

Пресс-инструмент RP 240 в форме пистолета

Пресс-инструмент RP 241 линейной формы

Насадки.....	RIDGID® серии Compact	RIDGID® серии Compact
Электродвигатель:		
Напряжение.....	10,8 В пост. тока	
Ток.....	24,1 А	
Мощность.....	260 Вт	
Усилие плунжера.....	5,400 фунтов (24 кН)	5,400 фунтов (24 кН)
Вращение барабана.....	180°	180°
Рабочий цикл.....	3 обжатия /мин.	3 обжатия /мин.
Источник питания.....	Ионно-литиевый аккумулятор 12 В (RIDGID серия RB-1200)	
Дальность действия Bluetooth.....	33 фута (10 м)	
Степень защиты от проникновения.....	IP32	
Допустимая влажность.....	не более 80%	
Рабочая температура.....	от 15°F до 122°F (от -10°C до 50°C)	
Вес:.....	4.87 фунтов (2,21 кг)	4.72 фунтов (2,14 кг)
(без аккумулятора/приспособления)		
Размеры.....	10.6" x 2.9" x 8.7"	13.4" x 3.4" x 4.4"
	270 мм x 74 мм x 221 мм	340 мм x 86 мм x 112 мм

Стандартные принадлежности

Информация о поставляемых принадлежностях с указанием конкретных каталожных номеров инструментов см. в каталоге RIDGID.

ПРЕДУПРЕЖДЕНИЕ Выбор соответствующих материалов и способов соединений предоставляется проектировщику системы и/или монтажнику. Перед началом установки следует тщательно проанализировать конкретные условия в предполагаемом месте установки, включая химическую среду и рабочую температуру. За информацией по выбору обратитесь к изготовителю системы пресс-фитинга.

Предэксплуатационный осмотр

⚠ ВНИМАНИЕ



Ежедневно перед использованием осматривайте пресс-инструмент и устраняйте малейшие неисправности, чтобы снизить риск серьезной травмы в результате поражения электротоком, заземления, неисправности насадки и других причин, а также чтобы предотвратить повреждение инструмента.

1. Извлеките аккумулятор из инструмента.
2. Удалите с оборудования, особенно с рукояток и органов управления, масло, смазку или грязь. Это облегчит осмотр и поможет предотвратить выскальзывание из рук инструмента или органов управления.
3. Проверьте пресс-инструмент по следующим позициям:
 - Правильность сборки, техническое состояние и комплектация.
 - Отсутствие поломанных, изношенных, потерянных, несоосных или заедущих деталей. Проверьте надлежащее состояние матерчатой петли.
 - Плавность перемещения штифта крепления насадки от полностью выдвинутого до полностью задвинутого положения. Штифт должен фиксироваться

в каждом положении. Проверьте плавность перемещения и отсутствие заедания или залипания пусковой кнопки.

- Наличие и разборчивость предупреждающих наклеек. (См. рис. б).
- Отсутствие любых других условий, которые могут воспрепятствовать безопасной и нормальной эксплуатации.

Запрещается использовать пресс-инструмент, пока не будут устранены малейшие неисправности.

4. Проверяйте и выполняйте техобслуживание насадок для инструмента согласно их инструкциям. Снимите насадку с инструмента. Проверьте надлежащее состояние насадок и их четкую маркировку в отношении применения.
5. Осматривайте и выполняйте обслуживание используемого дополнительного оборудования согласно инструкциям, чтобы обеспечить его надлежащее функционирование.

Инструкция по подготовке к работе и эксплуатации

⚠ ВНИМАНИЕ



Во время цикла обжатия оберегайте пальцы и руки от обжимной насадки. Ваши пальцы или руки могут быть раздавлены, раздроблены или ампутированы при попадании в насадку, или в инструмент, или между насадкой, заготовкой и другими предметами.

В процессе использования данного инструмента создаются большие силы, которые могут привести к поломке или разбросу деталей и причинить травму. Стойте на расстоянии от инструмента во время его использования и надевайте соответствующие средства защиты, включая средства защиты глаз.

Для каждого соединения используйте надлежащую комбинацию инструмента, насадки и фитинга. Неправильно подобранная комбинация может стать причиной

дефектного соединения, что повышает опасность возникновения течей, травмирования и повреждения оборудования.

Чтобы уменьшить опасность травмирования в результате защемления и других причин, а также предотвратить повреждение инструмента, соблюдайте инструкции по подготовке к работе и эксплуатации.

1. Проверьте, что рабочая зона отвечает необходимым требованиям (см. раздел "Общие правила техники безопасности"). Место работы должно быть чистым, ровным, устойчивым и сухим. Запрещается использовать инструмент, находясь в воде.
2. Изучите работу, которую предстоит выполнить, и определите надлежащий инструмент RIDGID и насадку для применения в соответствии с их техническими характеристиками. Использование неподходящего оборудования может стать причиной травмы, повреждения инструмента и выполнения дефектных соединений.
3. Обязательно проверьте все оборудование и подготовьте его к работе, как указано в инструкциях.

Снятие/установка насадки

1. Извлеките аккумулятор из инструмента.
2. Полностью выдвиньте штифт крепления насадки. Снимите/вставьте соответствующую насадку (рис. 6).
3. До упора задвиньте штифт крепления насадки. Во избежание повреждения инструмента штифт должен быть полностью задвинут.



Рис. 6 – Штифт крепления насадки

Подготовка соединения

ПРЕДУПРЕЖДЕНИЕ Данные инструкции представляют собой обобщенные правила для нескольких типов насадок пресс-инструмента. Соблюдайте конкретные инструкции для используемой насадки пресс-инструмента, а также инструкции изготовителя по установке фитинга, чтобы снизить риск неправильного пресс-соединения и значительного повреждения имущества.

1. Подготовьте соединение в соответствии с инструкциями изготовителя фитинга.
2. Сухими руками вставьте в инструмент полностью заряженный аккумулятор. Однократно нажмите кнопку ВКЛ/ВЫКЛ, чтобы включить инструмент. Рядом с кнопкой ВКЛ/ВЫКЛ должен загореться зеленый индикатор, указывая на готовность инструмента к использованию. См. рис. 5 – Индикаторы состояния инструмента, на котором показаны другие индикаторы

ПРИМЕЧАНИЕ. Инструмент автоматически выключается в случае неиспользования в течение десяти (10) минут.

Обжатие фитинга с использованием обычных пресс-клещей ножничного типа

1. Раскройте пресс-клещи, сжав ножки.
2. Установите раскрытые пресс-клещи вокруг фитинга (рис. 7). Совместите профиль обжатия пресс-клещей с контуром фитинга, как указано в инструкциях изготовителя по установке фитинга. Отпустите ножки, чтобы сомкнуть пресс-клещи вокруг фитинга. Не допускайте свисания пресс-клещей с фитинга. Инструмент может неожиданно упасть и стать причиной серьезной травмы или летального исхода.



Рис. 7 – Установка пресс-клещей ножничного типа вокруг фитинга



Рис. 8 – Пресс-клещи установлены перпендикулярно фитингу

3. Убедитесь, что пресс-клещи установлены надлежащим образом перпендикулярно фитингу. Оберегайте пальцы и руки от пресс-клещей во избежание их защемления в пресс-клещах или между пресс-клещами и окружающими предметами.

Нажмите на пусковую кнопку (рис. 1/2). Как только начнется рабочий цикл и ролики коснутся ножек пресс-клещей, включится блокировка и инструмент автоматически завершит цикл. После включения блокировки отпущение кнопки не вызовет остановку инструмента. Это обеспечивает стабильное повторяемое формирование прочных и плотных пресс-соединений.

Если инструмент необходимо демонтировать до завершения формирования соединения, нажмите кнопку сброса давления (рис. 1/2). При нажатии кнопки сброса давления обжатие НЕ выполняется,

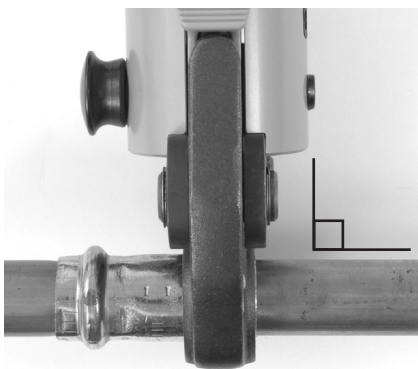
и соединение подлежит повторному обжатию. В случае нарушения работы инструмента во время выполнения операции также используйте эту методику.

4. Отпустите пусковую кнопку.
5. Раскройте пресс-клещи, сжав ножки.
6. Снимите пресс-клещи с фитинга. Остерегайтесь острых кромок, которые могли образоваться на фитинге в процессе обжатия.
7. После завершения операции однократно нажмите кнопку Вкл/Выкл, чтобы выключить инструмент. Извлеките аккумулятор из инструмента.

Обжатие фитинга с использованием типовой рабочей насадки и комплекта обжимных колец

1. Разомкните кольцо и установите его вокруг фитинга. Тщательно совместите профиль обжимного кольца с контуром фитинга, как указано в *инструкциях изготовителя по установке фитинга*. Отпустите кольцо, чтобы замкнуть его вокруг фитинга.
2. Убедитесь, что в инструмент вставлена соответствующая рабочая насадка. Сожмите ножки рабочей насадки, чтобы раскрыть ее губки. Совместите губки рабочей насадки с пазами на кольце. Отпустите ножки рабочей насадки и полностью введите ножки рабочей насадки в пазы на кольце. Ненадлежащее совмещение губок рабочей насадки с пазом на кольце может привести к повреждению кольца или рабочей насадки в процессе обжатия. Не допускайте свивания инструмента и рабочей насадки с обжимного кольца. Инструмент может неожиданно упасть и стать причиной серьезной травмы или летального исхода.
3. Убедитесь, что кольцо установлено надлежащим образом перпендикулярно фитингу. Оберегайте пальцы и руки от рабочей насадки и кольца во избежание их защемления в насадке или между насадкой и окружающими предметами.

Нажмите пусковую кнопку. Как только начнется рабочий цикл и ролики коснутся ножек пресс-клещей, включится блокировка и инструмент автоматически завершит цикл. После включения блокировки отпущение кнопки не вызовет остановку инструмента. Это обеспечивает стабильное повторяемое формирование проч-

ных и плотных пресс-соединений.

Если инструмент необходимо демонтировать до завершения формирования соединения, нажмите кнопку сброса давления (рис. 1/2). При нажатии кнопки сброса давления обжатие НЕ выполняется, и соединение подлежит повторному обжатию. В случае нарушения работы инструмента во время выполнения операции используйте эту методику.



Рис. 9 – Установка обжимного кольца на фитинг



Рис. 10 – Крепление рабочей насадки на обжимном кольце

- Отпустите пусковую кнопку.
- Сожмите ножки рабочей насадки, чтобы раскрыть насадку. Снимите насадку с фитинга.
- Снимите кольцо с фитинга. Остерегайтесь острых кромок, которые могли образоваться на фитинге в процессе обжатия.
- После завершения операции однократно нажмите кнопку Вкл/Выкл, чтобы выключить инструмент. Извлеките аккумулятор из инструмента.

Проверка пресс-соединения

- Проверьте отсутствие следующих дефектов обжатия фитинга:

- Полная вставка трубы в фитинг.
- Чрезмерная несоосность труб. Небольшая несоосность на месте пресс-соединения считается нормальной.
- Неправильное совмещение насадки с контуром фитинга. Искривленный или деформированный фитинг.
- Какие-либо другие дефекты согласно инструкции изготовителя. Таковыми могут быть снятие контрольного кольца или бирки (указывают на то, что обжатие соединения еще не выполнено).

При обнаружении каких-либо дефектов демонтируйте фитинг и установите новое соединение.

- Проверьте соединение, руководствуясь инструкциями изготовителя соединителя, обычной практикой и применимыми нормами.

Функции Bluetooth

(беспроводная передача данных)

Пресс-инструменты RIDGID® моделей RP 240 и RP 241 оснащены средством беспроводной связи Bluetooth®, которое обеспечивает беспроводную передачу данных на соответствующие оборудованные смартфоны или планшеты ("устройства"), работающие на базе операционных систем iOS или Android.

- Загрузите на свое устройство соответствующее приложение RIDGID®, для этого войдите на сайт по адресу RIDGID.com/apps, или войдите в Google Play Store или Apple App Store.
- Когда инструмент ВКЛЮЧЕН, устройство, оборудованное средством беспроводной связи Bluetooth, может найти пресс-инструмент и установить с ним связь.
- В настройках Bluetooth своего устройства выберите требуемый инструмент RIDGID. Конкретную информацию о подключении по системе беспроводной связи Bluetooth см. в инструкции на свое устройство. После подключения будет постоянно гореть синий индикатор состояния инструмента.

Текстовый символ и логотипы Bluetooth® являются зарегистрированными товарными знаками компании Bluetooth SIG, Inc., компания Emerson Electric Co. использует эти знаки по лицензии. Другие товарные знаки и торговые наименования принадлежат соответствующим владельцам.

iOS является зарегистрированным товарным знаком компании Apple Inc. Android и логотип Android являются товарными знаками компании Google Inc.

После первоначального сопряжения большинство устройств будут автоматически подключаться к инструментам, когда средство беспроводной связи Bluetooth активно и находится в пределах дальности. Для обнаружения пресс-инструменты должны находиться на расстоянии менее 33 футов (10 м) от устройства. Любое препятствие между инструментом и устройством может уменьшить дальность действия.

4. Соблюдайте инструкции по надлежащему использованию приложения. Кроме всего прочего, приложение позволяет контролировать рабочие циклы инструмента.
5. Беспроводная передача данных отключается при выключении инструмента. Выключайте устройство беспроводной связи Bluetooth для снижения скорости разряда аккумулятора устройства.

Эксплуатация в холодных погодных условиях

При снижении температуры гидравлическая жидкость густеет, а эксплуатационные характеристики аккумулятора ухудшаются. Чтобы снизить вероятность неправильного функционирования, инструменты RP 240 и RP 241 не будут работать при температуре, выходящей за пределы заданного диапазона, на что будут указывать индикаторы состояния инструментов (рис. 5).

Если внешние условия выходят за пределы температурного диапазона, указанного в технических характеристиках, храните инструмент и аккумуляторы в кондиционируемом помещении, пока инструмент не будет готов к использованию.

Хранение

Извлеките аккумулятор из инструмента. Храните инструмент и аккумулятор в кейсе. Не допускайте хранения при повышенной или пониженной температуре. Инструмент не включится, если его температура выходит за пределы диапазона, указанного в технических характеристиках. На это будут указывать индикаторы состояния инструмента (см. рис. 5).

▲ ВНИМАНИЕ Храните инструмент в сухом защищенном запираемом помещении, недоступном для детей и лиц, незнакомых с работой пресс-инструментов. Инструмент представляет опасность в руках неквалифицированных пользователей.

Техническое обслуживание

▲ ВНИМАНИЕ

Перед выполнением технического обслуживания или любых регулировок обязательно извлеките аккумулятор из инструмента.

Чистка и смазка

1. Ежедневно протирайте инструмент чистой сухой тряпкой.
2. Проверяйте штифт крепления насадки и при необходимости смазывайте штифт силиконовой смазкой.
3. При каждом использовании проверяйте возвратные пружины в насадках. Насадки должны свободно открываться и закрываться при небольшом нажатии пальцем.

Техобслуживание, выполняемое независимыми сервисными центрами RIDGID

Для обеспечения надлежащего функционирования пресс-инструменты RP 240 и RP 241 следует обслуживать с заданной периодичностью в независимом сервисном центре RIDGID. На необходимость обслуживания будет указывать индикатор состояния инструмента (см. рис. 5).

Поиск и устранение неисправностей

ПРИЗНАК НЕИСПРАВНОСТИ	ВОЗМОЖНАЯ ПРИЧИНА	РЕШЕНИЕ
Инструмент не включается при нажатии кнопки ВКЛ/ВЫКЛ.	Аккумулятор полностью разряжен или неисправен. Аккумулятор неправильно вставлен в рукоятку инструмента.	Вставьте полностью заряженный аккумулятор/зарядите аккумулятор. Проверьте, что аккумулятор вставлен до упора.
Насадка заблокирована на фитинге.	Обжатие не завершено успешно.	Нажмите кнопку сброса давления, чтобы снять пресс-клещи с фитинга. Проверьте фитинг и выполните повторное обжатие.
Выполненные пресс-соединения имеют дефекты.	Используются пресс-клещи, не соответствующие размеру или материалу трубы. Инструмент не был установлен перпендикулярно к трубе.	Установите надлежащую насадку. Выполните соединение повторно, используя новый фитинг и новую трубу. Убедитесь, что инструмент установлен перпендикулярно к трубе.
Из инструмента вытекает масло.	Контур обжатия насадки не был совмещен с контуром фитинга. Инструмент нуждается в ремонте.	Выполните соединение повторно, используя новый фитинг и новую трубу. Убедитесь, что контур обжатия насадки совмещен с контуром фитинга. <i>Обратитесь к разделу "Контактная информация", чтобы найти ближайший независимый сервисный центр RIDGID.</i>
Двигатель работает, но инструмент не завершает цикл.	Проблемы с уплотнением или механическая неисправность.	<i>Обратитесь к разделу "Контактная информация", чтобы найти ближайший независимый сервисный центр RIDGID.</i>
Инструмент останавливается во время работы.	Низкий уровень масла.	Низкий уровень масла.

Индикаторы состояния инструмента представлены на рис. 5.

Обслуживание и ремонт

▲ ВНИМАНИЕ

Неадекватное обслуживание или ремонт могут сделать эксплуатацию инструмента небезопасной.

Техническое обслуживание и ремонт пресс-инструментов RP 240 и RP 241 следует производить в независимом сервисном центре RIDGID по обслуживанию пресс-инструментов.

Для получения информации о ближайшем независимом сервисном центре RIDGID или по любому вопросу, касающемуся об-

служивания или ремонта, обратитесь к разделу "Контактная информация" в данном руководстве.

Дополнительные принадлежности

▲ ВНИМАНИЕ

Для снижения риска тяжелой травмы используйте только указанные ниже принадлежности, специальные разработанные и рекомендованные к применению с пресс-инструментами RIDGID моделей RP 240 и RP 241.

Пресс-инструмент RP 240

№ по каталогу.	Описание
57418	Пресс-инструмент RP 240 с питанием от аккумулятора, только инструмент
57423	Кейс для переноски, RP 240

Пресс-инструмент RP 241

№ по каталогу.	Описание
57288	Пресс-инструмент RP 241 с питанием от аккумулятора, только инструмент
57393	Кейс для переноски, RP 241

Аккумуляторные батареи

№ по каталогу.	Модель	Ёмкость
55183	RB-1225	12 В, 2,5 А·ч, ионно-литиевые

Аккумулятор предназначен для работы с зарядным устройством типа RBC-121 с любым номером по каталогу.

RBC-121 Зарядные устройства и шнуры

№ по каталогу.	Регион	Тип штепсельной вилки	
55193	Зарядное устройство	США, Канада и Мексика	A
55198	Зарядное устройство	Европа	C
55203	Зарядное устройство	Китай	A
55208	Зарядное устройство	Австралия и Латинская Америка	I
55213	Зарядное устройство	Япония	A
55218	Зарядное устройство	Великобритания	G
44798	Шнур зарядного устройства	Северная Америка	A
44808	Шнур зарядного устройства	Европа	C
44803	Шнур зарядного устройства	Китай	A
44813	Шнур зарядного устройства	Австралия и Латинская Америка	I
44818	Шнур зарядного устройства	Япония	A
44828	Шнур зарядного устройства	Великобритания	G

Компания Ridge Tool Company поставляет пресс-насадки серии Compact, специально предназначенные для использования с пресс-инструментами RIDGID Compact. Используйте только те насадки, которые специально предназначены для обжатия устанавливаемой системы фитинга. Чтобы ознакомиться с полным перечнем оборудования RIDGID, подходящего для этих инструментов, посмотрите каталог компании Ridge Tool на сайте RIDGID.com или обратитесь к разделу "Контактная информация".

Утилизация

Детали этих инструментов содержат ценные материалы и могут быть подвергнуты повторной переработке. В своем регионе вы можете найти компании, специализирующиеся на повторной переработке. Утилизируйте компоненты в соответствии со всеми действующими нормами и правилами. Узнайте дополнительную информацию в местной организации по утилизации отходов.



Для стран ЕС: Запрещается утилизировать электрооборудование вместе с бытовыми отходами!

В соответствии с Европейской директивой 2012/19/EU по утилизации электрического и электронного оборудования, электрическое оборудование, не пригодное для дальнейшего использования, следует собирать отдельно и утилизировать безопасным для окружающей среды способом.

Электромагнитная совместимость (ЭМС)

Термин "электромагнитная совместимость" здесь обозначает способность продукта безошибочно функционировать в среде с излучаемыми электромагнитными помехами и электростатическими разрядами, не создавая электромагнитных помех для другого оборудования.

ПРЕДУПРЕЖДЕНИЕ Данные инструменты соответствуют всем действующим стандартам по электромагнитной совместимости ЭМС. Однако, невозможно полностью исключить вероятность создания инструментом помех для других устройств. Все задействованные стандарты по электромагнитной совместимости, соответствие которым было проверено, указаны в технической документации на инструмент.

Заявление Федеральной комиссии по связи США/Международного центра устойчивого энергетического развития

Настоящее устройство соответствует требованиям Части 15 правил Федеральной комиссии по связи. При эксплуатации следует руководствоваться следующими двумя условиями:

1. Устройство не должно создавать недопустимые помехи.
2. Устройство должно принимать любые получаемые помехи, включая те, которые могут вызвать неблагоприятное действие.

Модификации, не одобренные компанией в явной форме, могут привести к аннулированию права пользователя на эксплуатацию оборудования.

Данное оборудование было протестировано и показало соответствие с ограничениями для цифровых устройств класса А, в соответствии с частью 15 Правил ФКС. Эти ограничения предназначены для обеспечения надлежащей защиты от недопустимых помех в жилых помещениях.

Этот прибор генерирует, использует и может излучать энергию радиочастот, и в случае установки и применения с нарушением настоящих инструкций может создавать недопустимые помехи для радиосвязи.

Однако нет гарантий, что в конкретной установке помехи не возникнут. Если данное оборудование создает недопустимые помехи для радио- или телевизионного приема, что можно определить включением и выключением оборудования, пользователь может попробовать устранить помехи одним или несколькими из следующих способов:

- Переориентировать или переместить принимающую антенну (радио/телевизионного устройства).
- Увеличить дистанцию между оборудованием и приемником.
- Получить консультацию у дилера или у опытного техника по радио/телевидению.

Данное изделие соответствует канадскому стандарту ICES-003 класс А.

См. на инструменте наклейку с декларацией.

RP 240/RP 241

RP 240/RP 241 Pres Aletleri



⚠ UYARI

Bu aleti kullanmadan önce bu Kullanma Kılavuzunu dikkatli bir şekilde okuyun. Bu kılavuzun içeriğini anlamama ve izlememe, elektrik çarpması, yangın ve / veya ciddi kişisel yaralanmalara neden olabilir.

RP 240/RP 241 Pres Aletleri

Aşağıdaki Seri Numarasını kaydedin ve isim levhasındaki ürün seri numarasını muhafaza edin.

Seri
No.

İçindekiler

Güvenlik Sembolleri	333
Genel Güvenlik Kuralları	333
Çalışma Alanı Güvenliği.....	333
Elektrik Güvenliği.....	333
Kişisel Güvenlik.....	334
Elektrikli Alet Kullanımı ve Bakımı.....	334
Pil Kullanımı ve Bakımı.....	334
Servis.....	335
Özel Güvenlik Bilgileri	335
Pres Aleti Güvenliği.....	335
RIDGID İletişim Bilgileri	335
Açıklama	336
Teknik Özellikler	338
Standart Ekipman.....	338
Kullanım-Öncesi Kontrol	338
Ayarlama ve Çalıştırma Talimatları	339
Ataşmanın Sökülmesi/Takılması.....	339
Bağlantıyı Hazırlama.....	339
Bir Tespit Elemanını Tipik Makas Çeneleri ile Presleme.....	339
Tipik Aktüatör ve Pres Halka Setili Bir Tespit Elemanını Bastırma.....	340
Preslenmiş Bağlantıyı İnceleme.....	341
Bluetooth Fonksiyonları (Kablosuz Veri Aktarımı).....	341
Soğuk Havada Çalışma.....	341
Saklama	342
Bakım	342
Temizleme ve Yağlama.....	342
RIDGID Bağımsız Servis Merkezinde Gerekli Bakım.....	342
Sorun Giderme.....	342
Bakım ve Onarım.....	343
İsteğe Bağlı Ekipman	343
Elden Çıkarma	343
Elektromanyetik Uyumluluk (EMC)	344
FCC/ISED Bildirimi	344
AB Uygunluk Beyanı	Arka Kapağın İçinde

* Orijinal kılavuzun çevirisidir

Güvenlik Sembolleri

Bu kullanma kılavuzunda ve üründe güvenlik sembolleri ve sinyal kelimeleri önemli güvenlik bilgilerini iletmek için kullanılır. Bu bölüm, bu sinyal kelimeleri ve sembolleri anlamayı geliştirmek için sağlanmıştır.



Bu, güvenlik uyarı sembolüdür. Olası kişisel yaralanma tehlikeleri konusunda sizi uarmak için kullanılır. Olası yaralanma veya ölümden kaçınmak için bu sembolü takip eden tüm güvenlik uyarılarına uyun.

TEHLİKE

TEHLİKE sakınılmadığı takdirde ölüm veya ciddi yaralanmayla sonuçlanacak tehlikeli bir durumu gösterir.

UYARI

UYARI sakınılmadığı takdirde ölüm veya ciddi yaralanmayla sonuçlanabilecek tehlikeli bir durumu gösterir.

DİKKAT

DİKKAT sakınılmadığı takdirde küçük veya orta derece yaralanmaya yol açabilecek tehlikeli bir durumu gösterir.

BİLDİRİM

BİLDİRİM eşyanın korunmasıyla ilgili bilgileri gösterir.



Bu sembol, ekipmanı kullanmadan önce kullanma kılavuzunu dikkatle okuyun anlamına. Kullanma kılavuzu, ekipmanın güvenli ve düzgün çalışması hakkında önemli bilgiler içermektedir.



Bu sembol ellerinizin, parmaklarınızın ve vücudunuzun diğer organlarının ezilme tehlikesini göstermektedir.



Bu sembol göz yaralanması riskini azaltmak için ekipmanı taşıırken veya kullanırken daima yan korumaları olan güvenlik gözlükleri veya koruyucu gözlüklerin takılması gerektiğini gösterir.



Bu sembol elektrik çarpması riskini gösterir.

Genel Güvenlik Kuralları*

UYARI

Tüm güvenlik uyarılarını ve talimatları okuyun. Uyarı ve talimatlara tam olarak uyulmaması elektrik çarpması, yangın ve ağır yaralanmalara yol açabilir.

TÜM UYARI VE TALİMATLARI GELECEKTE BAŞVURMAK ÜZERE SAKLAYIN!

Çalışma Alanı Güvenliği

- Çalışma alanınızın temiz ve iyi aydınlatılmış olmasını sağlayın. Dağınık veya karanlık alanlar kazalara yol açabilir.
- Elektrikli aletleri alev alabilen sıvıların, gazların ya da tozların olduğu patlayıcı atmosferlerde kullanmayın. Elektrikli aletler toz ya da gazları tutuşturabilecek kıvılcımlar üretebilirler.
- Elektrikli aletleri kullanırken çocukları ve izleyenleri uzakta tutun. Dikkatinizi dağıtan şeyler kontrolü kaybetmenize sebep olabilir.

Elektrik Güvenliği

- Elektrikli alet fişleri prizle uyumlu olmalıdır. Asla fişi herhangi bir şekilde de-

tirmeyin. Herhangi bir adaptör fişini topraklı elektrikli aletler ile kullanmayın. Modifiye edilmemiş fişler ve eşleşen prizler elektrik çarpması riskini azaltır.

- Borular, radyatörler, paftalar ve buz dolapları gibi topraklanmış veya şasislenmiş yüzeylere vücut temasından kaçının. Vücudunuz toprakların veya şasislenirse elektrik çarpması ihtimali artar.
- Elektrikli aletleri yağmura ya da ıslak koşullara maruz bırakmayın. Elektrikli alete giren su, elektrik çarpması ihtimalini artırır.
- Kabloyu kötüye kullanmayın. Elektrikli aleti taşımak, çekmek veya çıkartmak için asla kabloyu kullanmayın. Kabloyu ısı, yağ, keskin kenarlar veya hareketli parçalardan uzak tutun. Hasarlı veya dolayışık kablolar, elektrik çarpması riskini artırır.
- Elektrikli aletleri açık havada kullanırken buna uygun kablolar kullanın. Açık havada kullanıma uygun kabloların kullanılması elektrik çarpması ihtimalini azaltır.
- Elektrikli aletleri nemli yerlerde kullanmaktan kaçınma şansınız yoksa bir topraklama arızası devre şalteri (GFCI) korumalı besleme kullanın. GFCI kullanımı elektrik çarpması ihtimalini azaltır.

* Bu kılavuzun Genel Güvenlik Kuralları bölümünde kullanılan metin, zorunlu olduğu gibi, yürürlükteki UL/CSA 62841-1. baskı standardından kelimesi kelimesine alınmıştır. Bu bölümde, pek çok farklı tipte elektrikli alet için genel güvenlik uygulamaları bulunmaktadır. Tüm önlemler her alet için geçerli olmayabilir, bazı önlemler de bu aletler için geçerli değildir.

Kişisel Güvenlik

- **Dikkatli olun, ne yaptığınızı izleyin ve bir elektrikli el aleti kullanırken sağduyulu olun.** Yorgunken veya uyuşturucu, alkol veya ilaç etkisi altındayken bir elektrikli el aleti kullanmayın. Elektrikli aletlerini kullanırken bir anlık dikkatsizlik, ciddi kişisel yaralanmalara neden olabilir.
- **Kişisel koruyucu ekipman kullanın. Daima göz koruması kullanın.** Toz maskeleri, kaymaz güvenlik ayakkabıları, sert şapkalar ve kulak korumaları gibi koruyucu ekipmanların kullanımı kişisel yaralanmaların azalmasını sağlar.
- **Farkında olmadan çalışmayı önle. Güç kaynağına ve/veya aküye bağlamadan önce, aleti kaldırırken veya taşıırken anahtarın kapalı konumda olduğunu doğrulayın.** Parmağınız anahtarın üzerindeyken elektrikli aletleri taşımanız ya da anahtar anahtarı açık konumda olan güç kaynağına bağlamanız kazalara davetiye çıkarır.
- **Elektrikli aleti ON (AÇIK) konuma çevirmeden önce üzerindeki tüm ayar anahtarlarını çıkarın.** Elektrikli aletin dönen parçasına takılı olarak bırakılmış bir anahtar yaralanmalara yol açabilir.
- **Aşırı uzanmayın. Her seferinde uygun düzeyde ve dengede kullanın.** Bu, beklenmedik durumlarda elektrikli aleti daha iyi kontrol etmenizi sağlar.
- **Düzgün giyinin. Gevşek kıyafetler veya takılar giymeyin. Saçlarınızı, giysilerinizi ve eldivenlerinizi hareketli parçalardan uzak tutun.** Gevşek kıyafetler, takılar veya uzun saçlar hareketli parçalara yakalanabilir.
- **Cihazların toz toplayıcı bağlantıları bulunuyorsa bunların doğru şekilde bağlandığı ve kullanıldığından emin olun.** Toz toplayıcıların kullanımı tozlardan dolayı meydana gelen kazaları azaltabilir.
- **Aletlerin sık kullanımı dolayısıyla edinilen aşınalığın laubali davranışa ve aletle ilgili güvenlik ilkelerinin ihmaline yol açmasına izin vermeyin.** Dikkatsiz bir eylem bir saniyeden daha kısa sürede ciddi yaralanmaya neden olabilir.

Elektrikli Alet Kullanımı ve Bakımı

- **Elektrikli aleti zorlamayın. Uygulanması uygun elektrikli aleti kullanın.** Doğru elektrikli alet, tasarlandığı oranda daha iyi ve daha güvenli bir iş yapar.

- **Anahtar elektrikli aleti AÇIP KAPATMI-YORSA aleti kullanmayın.** Anahtarı çalışmayan elektrikli alet tehlikelidir ve tamir edilmesi gerekir.
- **Herhangi bir ayar yapmadan, aksesuarları değiştirmeden veya elektrikli el aletlerini depoya kaldırmadan önce fişi güç kaynağından ayırın ve / veya sökülebilir pil takımını elektrikli aletten çıkartın.** Bu tür güvenlik önlemleri elektrikli makinenin kazayla çalıştırılması ihtimalini azaltır.
- **Kullanmadığınızı elektrikli aletlerinizi çocukların uzanamayacağı yerlerde saklayın ve elektrikli aletleri kullanma deneyimi olmayan ya da bu talimatlardan habersiz kişilerin kullanmalarına izin vermeyin.** Elektrikli aletler eğitimsiz kullanıcıların ellerinde tehlikelidir.
- **Elektrikli aletleri ve aksesuarlarını saklayın. Yanlış hizalanmış ya da yanlış bağlanmış hareketli parçaları, arızalı parçaları ve elektrikli aletlerin alışmasını etkileyebilecek diğer durumları kontrol edin. Hasar görmüşse, kullanmadan önce elektrikli aleti onarın.** Birçok kaza bakımsız aletlerden kaynaklanır.
- **Kesme makinelerini keskin ve temiz tutun.** Uygun şekilde bakımı yapılmış keskin uçlu aletlerin takılıp kalma olasılığı düşüktür ve kontrolleri daha kolaydır.
- **Elektrikli aletleri, aksesuarları ve aletlerin uçlarını vb. bu talimatlara uygun şekilde, çalışma koşullarını ve yapılacak işi göz önünde bulundurarak kullanın.** Elektrikli aletin tasarlandığı uygulamada kullanılması tehlikeli durumlara sebep olabilir.
- **Tutma sapları ve kavrama yerlerini kuru ve temiz şekilde, yağ ve greslen arındırılmış olarak muhafaza edin.** Kaygan tutma sapları ve kavrama yerleri beklenmedik durumlarda aletin güvenli şekilde tutulması ve kontrol edilmesine izin vermez.

Pil Kullanımı ve Bakımı

- **Sadece üretici tarafından belirtilen şarj cihazı ile şarj edin.** Bir tür pil takımına uygun bir şarj cihazı, başka bir pil takımıyla birlikte kullanıldığında yangın çıkabilir.
- **Elektrikli aletleri sadece özel olarak belirlenmiş pil takımlarıyla kullanın.** Başka pil takımlarının kullanılması yaralanma ve yangın riski oluşturabilir.
- **Pilleri kullanmadığınızda ataç, bozuk para, anahtar, çivi, vida, küçük parçalar**

gibi bir kutuptan değerine bağlantı yapabilecek metal cisimlerden uzak tutun. Akü terminallerini kısaltmak yanıklara veya yangına neden olabilir.

- **Kötü kullanımı koşulları altında pilden sıvı fışkırabilir; metastan kaçının.** Eğer yanlışlıkla temas meydana gelirse, su ile yıkayın. Sıvı gözlerle temas ederse ek olarak tıbbi yardım isteyin. Pilden çıkan sıvı tahrişe veya yanıklara neden olabilir.
- **Pil paketi veya aleti hasarlı veya modifiye edilmişse kullanmayın.** Hasarlı veya modifiye edilmiş piller yangın, patlama veya yaralanma riski ile sonuçlanan öngörülemeyen davranışlar gösterebilir.
- **Bir pil takımını veya aleti ateşe veya aşırı ısıya maruz bırakmayın.** Ateşe maruz kalma veya 265°F (130°C) üstündeki sıcaklık patlamaya neden olabilir.
- **Tüm şarj talimatlarını takip edin ve talimatlarda belirtilen sıcaklık aralığı dışında pil takımını veya aletini şarj etmeyin.** Belirsiz aralıklarla veya belirtilen aralıkların dışındaki sıcaklıklarda şarj işlemi pillere zarar verebilir ve yangın riskini artırabilir.

Servis

- **Elektrikli aletinizi, sadece aynı yedek parçaları kullanarak nitelikli bir tamir personeli tarafından bakım yaptırın.** Bu, elektrikli aletin güvenliğinin muhafaza edilmesini sağlayacaktır.
- **Hasarlı pi takımlarına asla servis yapmayın.** Pil takımlarının servisi yalnızca üretici veya yetkili servis sağlayıcılar tarafından yapılmalıdır.

Özel Güvenlik Bilgileri

⚠ UYARI

Bu bölüm bu aletlere özel önemli güvenlik bilgileri içerir.

Elektrik çarpması veya diğer ciddi yaralanma risklerini azaltmak için pres aletlerini kullanmadan önce bu önlemleri dikkatlice okuyun.

TÜM UYARI VE TALİMATLARI GELECEKTE BAŞVURMAK ÜZERE SAKLAYIN!

Bu kılavuzun operatör tarafından kullanılabilmesi amacıyla aletle birlikte muhafaza edilmesi için aletin taşındığı çantaya bir bölme ilave edilmiştir.

Pres Aleti Güvenliği

- **Pres döngüsü esnasında parmaklarınızı ve ellerinizi presleme ataşmanından uzak tutun.** Parmaklarınız veya eller, ataşmanlar arasında veya bu bileşenler ile başka herhangi bir nesne arasında yakalanırsa kırılabilir, kırılabilir veya kesilebilir.
- **Hasarlı presleme eklerini (çeneler, baskı halkası, aktüatör vb.) Onarmaya kesinlikle çalışmayın. Tüm hasar görmüş ataşmanı atın.** Herhangi bir şekilde kaynak yapılmış, zımparalanmış, delinmiş veya modifiye edilmiş bir ataşman, presleme sırasında parçalanarak ciddi yaralanmalara neden olabilir. Tüm presleme ataşmanının değiştirilmemesi, bileşen arızasına ve ciddi yaralanmalara neden olabilir.
- **Ürün kullanımı sırasında parçaları kırabilen, fırlatabilen ve yaralanmalara sebebiyet verebilecek, geniş ölçekli kuvvetler ortaya çıkmaktadır.** Kullanım sırasında uzakta durun ve göz koruması da dahil olmak üzere, uygun koruyucu ekipman giyin.
- **RIDGID Pres Aletlerini yalnızca uygun RIDGID presleme ataşmanları (çeneler, pres halkaları, aktüatör, vb.) ile kullanın.** Pres Aletlerini başka uygulamalar için başka kullanır veya modifiye ederseniz, pres aletine, ataşmanlarına zarar verebilir ve/veya kişisel yaralanmalara yol açabilirsiniz.
- **Uygun alet, ataşman ve tespit elemanı kombinasyonları kullanın.** Uygun olmayan kombinasyonlar, sızdırma, ekipman hasarı ve yaralanma riskini artıran eksik bir birleştirme ile sonuçlanabilir.
- **RIDGID® Pres Aletini çalıştırmadan önce aşağıdakileri okuyun ve anlayın:**

– Bu kullanma kılavuzu,

– Ataşman talimatları,

– Pil/şarj aleti kılavuzu,

– Tespit elemanı üreticisinin kurulum talimatları,

– Bu aletle birlikte kullanılan tüm diğer donanım için olan talimatlar,

Talimatların ve uyarıların tümüne uyulmaması maddi hasara ve/veya ciddi yaralanmalara yol açabilir.

RIDGID İletişim Bilgileri

Bu RIDGID® ürünü ile ilgili sorularınız için:

- Bulduğunuz bölgedeki RIDGID bayisi ile irtibata geçin.

- Yerel RIDGID irtibat noktasının iletişim bilgilerine erişmek için RIDGID.com adresini ziyaret edin.
- Ridge Tool Teknik Servis Departmanı ile rtctechservices@emerson.com adresi veya ABD ve Kanada'da iseniz (800) 519-3456 telefon numarasını üzerinden irtibata geçin.

Açıklama

RIDGID® RP 240 ve RP 241 Pres Aletleri, uygun ataşmanlar ile birlikte kullanıldığında, sıhhi tesisat ve ısıtma uygulamaları gibi su geçirmez ve kalıcı bir conta oluşturmak için amatürleri boruya mekanik olarak bastırmak üzere tasarlanmıştır. Ataşmanlar diğer kullanımlar için de mevcuttur.

Pres aletindeki çalışma anahtarına basıldığında, dahili bir elektrik motoru, aletin silindirinine sıvı gönderen bir hidrolik pompaya güç verir,

koçu öne doğru hareket ettirir ve tespit elemanına bastırarak kuvvet uygulamak için kuvvet uygular. Pres döngüsü yaklaşık 5 saniye sürer. Çevrim bir donanımı deforme etmeye başladıktan sonra, çalıştırma anahtarı serbest bırakılsa bile, tamamlanıncaya kadar otomatik olarak devam edecektir.

Alet Durum Işıkları, uygun olmayan sıcaklık, düşük pil veya gerekli bakım gibi şeyleri gösterir. Çalışma lambası, çalışma alanını aydınlatmak için çalıştırma anahtarına basıldığında açılır. Dar alanlarda daha iyi erişim için kafa döndürülebilir.

Aletler, omuz kemerleri ya da bağlama halatları gibi uygun ataşmanlarla kullanılabilen bir kumaş halka ile birlikte verilir.

Pres aletleri, akıllı telefonlara ve tabletlere bağlantı sağlamak için Bluetooth® kablosuz teknolojiyi içermektedir. *Ayrıntılar için "Bluetooth Fonksiyonları (Kablosuz Veri Aktarımı)" bölümüne bakın.*



Şekil 1 – RIDGID RP 240 Pres Aleti ve Compact Serisi Çene

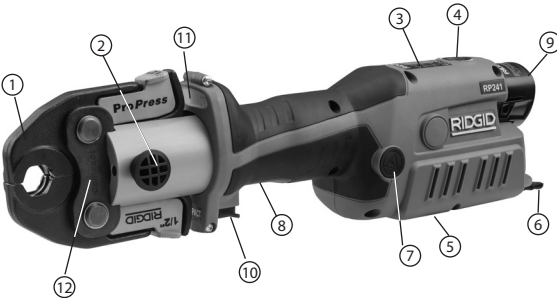

Şekil 2 – RIDGID RP 241 Pres Aleti ve Compact Serisi Çene

#	Açıklama
1	Makas Tipi Çene Seti
2	Ataşman Montaj Pimi
3	Alet Durum Işıkları
4	ON/OFF (Açma/Kapama) Düğmesi
5	Uyarı Etiket (RP 241 Alt kısmı)
6	İlmek Halkası
7	Basıncı Bırakma Düğmesi (RP 240 Uzak Taraf)
8	Tutma Sapı
9	Pil
10	Çalıştırma Anahtarı
11	LED Çalışma Lambası
12	Çene Yan Plakası

Bluetooth® sözcük işareti ve logoları, Bluetooth SIG, Inc.'e ait tescilli ticari markalardır ve bu markaların Emerson Electric Co. tarafından herhangi bir şekilde kullanılması lisans altındadır. Diğer ticari markalar ve ticari isimler, ilgili sahiplerine aittir.

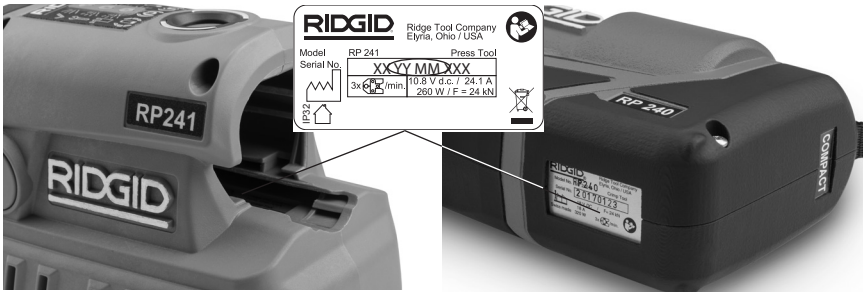

Şekil 3 – Makine Seri Numarası - Daire içindeki rakamlar üretim yılını ve ayını gösterir. (YY = yıl, AA = ay).

Kontrolü	İşaret	Açıklama
ON/OFF (Açma/Kapama) Düğmesi		Ana alet güç svici (1 = AÇIK, 0 = KAPALI). ON (AÇIK): Işıklar yanana kadar düğmeye basın, Bkz. Şekil 5 – Alet Durum Işıkları OFF (KAPALI): Işıklar sönene kadar düğmeye basın On (10) dakikalık bir süre kullanılmadığında alet otomatik olarak KAPANACAKTIR.
Çalıştırma Anahtarı	—	Presleme döngüsünü başlatmak için basırsın, alet kilitlendiğinde bırakın. Düğmeyi bırakmak, kilitlendikten sonra aleti durdurmayacaktır. Bu, tutarlı, tekrarlanabilir pres mafsalı bütünlüğünü garanti eder.
Basınç Bırakma Düğmesi		Pres tamamlanmadan aletin serbest bırakılmasına izin verir. Kullanıldığında- pres bağlantısı tamamlanmaz ve tekrarlanması gerekir
Ataşman Montaj Pimi	—	Ataşmanı alete tutturur. Aletin çalışması için tamamen takılı olması gerekir.

Şekil 4 – Kontrol Çizelgesi

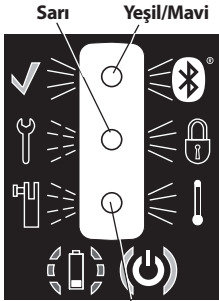



Simge	Sabit Işık	Yanıp Sönen Işık	Açıklama
	Yeşil		Pres tamamlandı. Işık 10 sn boyunca veya Çalıştırma Anahtarına tekrar basılana kadar yanık kalır.
	Mavi		Bluetooth kablosuz bağlandı. <i>Bluetooth Fonksiyonları</i> bölümüne bakın.
		Sarı	Servis aralığının yaklaştığını gösterir. Servis aralığı öncesinde 2.000 çevrimde başlar (30.000 çevrim). Alet kullanılabilir fakat alet servis aralığından sonra kilitlenecektir (32,000).
	Sarı		Alet kilitli. Alet servis aralığını tamamladı (32.000 çevrim) ve servis gerekli. Alet arızalandı. Pili çıkartın. Hala yanıyorsa, aleti servis ettirin.
		Kırmızı	Ataşman montaj pimi tamamen takılı değil.
	Kırmızı		Alet ve/veya pil Teknik özellik sıcaklık aralığında değil. Alet ve pili doğru çalışma sıcaklığı aralığına getirin.
	Yeşil		Alet AÇIK, kullanıma hazır.
		Kırmızı	Pil düşük. Alet çalışmaz. Pili şarj edin/Tamamen şarj edilmiş pil takın

Şekil 5 – Alet Durum Işıkları

Teknik Özellikler

RP 240 Pistol Pres Aleti

RP 241 Sıralı Pres Aleti

Ataşmanlar	RIDGID® Compact Serileri	RIDGID® Compact Serileri
Motor:		
Voltaj.....	10,8 V d.c.	
Amperaj.....	24,1 A	
Güç	260 W	
Koç Kuvveti.....	5,400 lbs. (24 kN)	5,400 lbs. (24 kN)
Kafa Dönüşü	180°	180°
Görev Çevrimi	3 Pres  /dak.	3 Pres  /dk.
Pil.....	12 V Li-Ion Şarj Edilebilir Pil Takımı (RIDGID RB-1200 Serisi)	
Bluetooth Menzili	33 ft. (10 m)	
Giriş Koruması	IP32	
İzin Verilebilir Nem	%80 maksimum	
Çalışma Sıcaklığı.....	15°F ila 122°F (-10°C ila 50°C)	
Ağırlık.....	4.87 lbs. (2,21 kg)	4.72 lbs. (2,14 kg)
(Pil/ataşman yok)		
Boyutlar.....	10.6" x 2.9" x 8.7"	13.4" x 3.4" x 4.4"
	270 mm x 74 mm x 221 mm	340 mm x 86 mm x 112 mm

Standart Ekipman

Özel alet katalog numaralarıyla sunulan ekipmanla ilgili ayrıntılar için RIDGID kataloğuna bakın.

BİLDİRİM Uygun malzemelerin seçilmesi ve bunları bir araya getirme yöntemi sistem tasarımcısının ve/veya montajı gerçekleştiren kişinin sorumluluğundadır. Montaj işlemine başlamadan önce, spesifik kimyasal çevre ve servis sıcaklığı da dahil olmak üzere servis ortamına dair dikkatli bir değerlendirme yapılmalıdır. Seçim bilgileri için konektör üreticisine danışın.

Kullanım-Öncesi Kontrol

⚠ UYARI

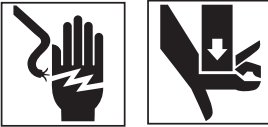

Kullanmadan önce günlük olarak, pres aletinizi kontrol edin ve elektrik çarpması, ezilme, ataşman arızası ve diğer nedenlerden ciddi yaralanma riskini azaltmak ve alete hasar gelmesini önlemek için herhangi bir sorunu düzeltin.

- Aletten pili çıkarın.
- Ekipmanın, özelliklik kolların ve kumandaların yağ, gres veya kirlerini temizleyin. Bu, denetlemeye yardımcı olur ve aletin veya kumandaların kavradığınızda kavrmasını önlemeye yardımcı olur.
- Pres aleti aşağıdakiler açısından izleyin:
 - Doğru montaj, bakım ve eksiksizlik kontrolü yapın.
 - Herhangi bir kırık, yıpranmış, eksik, yanlış hizalanmış veya bağlayıcı parçalar. Kumaş halkanın iyi durumda olduğunu teyit edin.
 - Ataşman montaj piminin tamamen açık ve tamamen kapalı konum arasında yumuşak hareketi. Pim her konuma kilitlenmelidir. Çalıştırma anahtarının serbestçe hareket ettiğinden ve bağlanmadığından veya sıkışmadığından emin olun.
 - Uyarı etiketinin varlığı ve okunurluğu *Bkz. Şekil 6.*
 - Güvenli ve normal çalışmayı etkileyebilecek başka her türlü durum.
- Sorun onarılan kadar pres aletini kullanmayın.
- Alet ataşmanlarını talimatlarına göre kontrol edin ve bakımını yapın. Ataşmanı aletten çıkarın. Ataşmanların iyi durumda olduğunu ve kullanım için açıkça işaretlendiğinden emin olun.

- Diğer donanımın talimatlara uygun kullanıldıklarından, böylelikle düzgün çalıştıklarından emin olun.

Ayarlama ve Çalıştırma Talimatları

⚠ UYARI



Pres döngüsü sırasında parmaklarınızı ve ellerinizi alet ataşmanından uzak tutun. Parmaklarınız veya elleriniz ezilebilir, kırılabilir veya ataşman veya aleti ya da ataşman, iş parçası ve diğer nesnelere arasında kesilebilir.

Ürün kullanımı sırasında parçaları kırabilen, fırlatabilen ve yaralanmalara sebebiyet verebilecek, geniş ölçekli kuvvetler ortaya çıkmaktadır. Kullanım sırasında uzakta durun ve göz koruması da dahil olmak üzere, uygun koruyucu ekipman giyin.

Uygun alet, ataşman ve tespit elemanı kombinasyonları kullanın. Uygun olmayan kombinasyonlar, sızdırma, ekipman hasarı ve yaralanma riskini artıran eksik bir birleştirme ile sonuçlanabilir.

Ezilme ve diğer nedenler sonucu ciddi yaralanma riskini azaltmak ve alette hasar oluşumunu önlemek için ayarlama ve kullanım talimatlarına uyun.

- Uygun çalışma alanına sahip olduğunuzu teyit edin (Bkz. Genel Güvenlik Kuralları). Açık, düz, sağlam, kuru bir yerde çalıştırın. Suda dururken aleti kullanmayın.
- Yapılması gereken işi inceleyin ve özelliklerine göre uygulama için doğru RIDGID aleti ve ataşmanını belirleyin. Bir uygulama için hatalı ekipman kullanmak yaralanmalara, aletin hasar görmesine ve eksik bağlantılara neden olabilir.
- Tüm ekipmanın talimatları uyarınca kontrol edildiğini ve ayarlandığını doğrulayın.

Ataşmanın Sökülmesi/Takılması

- Aletten pili çıkarın.
- Ataşman montaj pimini tamamen açın. Uygun ataşmanı sökün/yerleştirin (Şekil 6).

- Ataşman montaj pimini tamamen kapatın. Kullanım sırasında aletin zarar görmemesi için pimin tamamen kapalı olması gerekir.



Şekil 6 – Ataşman Montaj Pimi

Bağlantıyı Hazırlama

BİLDİRİM Bu talimatlar, çeşitli pres aleti ataşmanları için geliştirilmiş uygulamalardır. Uygunsuz pres bağlantıları ve geniş maddi hasar riskini azaltmak için, kullanılan pres aleti ataşmanı ve tespit elemanı üreticilerinin özel montaj talimatlarına ilişkin talimatları daima izleyin.

- Tespit elemanı üreticilerinin talimatları uyarınca bağlantıyı hazırlayın.
- Kuru ellerle, tamamen şarj edilmiş bir pili alete takın. Aleti AÇMAK için ON/OFF (Açma/Kapama) düğmesine bir kez basın. ON/OFF (Açma/Kapama) düğmesindeki yeşil ışık, aletin kullanıma hazır olduğunu belirten şekilde yanmalıdır. Tüm diğer ışıklar için Bkz. Şekil 5 – Alet Durum Işıkları

NOT: On (10) dakikalık bir süre kullanılmadığında alet otomatik olarak KAPANACAKTIR.

Bir Tespit Elemanını Tipik Makas Çeneleri ile Presleme

- Çeneleri açmak için çene kollarını sıkın.
- Açık çeneleri tespit elemanının etrafına yerleştirin (Şekil 7). Çene pres profilini, Tespit Elemanı Üretici Montaj Talimatlarında belirtildiği gibi uygun bir şekilde konturla hizalayın. Tespit elemanının çevresindeki çeneleri kapatmak için çene kollarını serbest bırakın. Çene takımını tespit elemanına asmayın. Alet beklenmedik bir şekilde düşebilir ve ciddi yaralanmalara veya ölüme neden olabilir.



Şekil 7 – Makas Tipi Çeneleri Tespit Elemanın Etrafına Yerleştirme

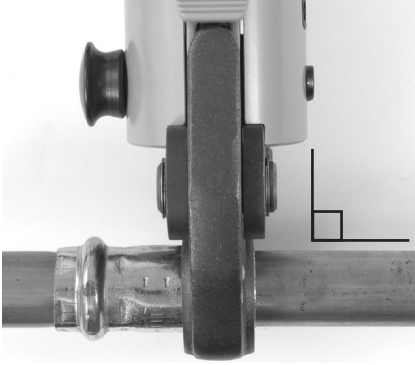

Şekil 8 – Çeneler Tespit Elemanına Dik

3. Çenenin uygun şekilde yerleştirildiğini ve tespit elemanına dik olduğunu doğrulayın. Çeneler veya çeneler ve çevresindekiler arasındakiler ezilmeden kaynaklı yaralanmaları önlemek için parmak ve ellerinizi çenelerden uzak tutun.

Çalıştırma anahtarına basın (Şekil 1/2). Alet döngüsü başladığında ve silindireler çene kollarıyla temas ettiğinde, alet kilitlenecek ve otomatik olarak döngüyü tamamlayacaktır. Sivici bırakmak alet kilitlendiğinde aleti durdurmayacaktır. Bu, tutarlı, tekrarlanabilir pres mafsalı bütünlüğünü garanti eder.

Bir bağlantı yapılmadan önce aletin çıkarılması gerekiyorsa, basıncı düşürme düğmesine basın (Şekil 1/2). Serbest bırakma düğmesine her basıldığında, pres tamamlanmaz ve tamamlandıktan emin olmak için bağlantıya tekrar basılmalıdır. Alet çalışırken arızalanırsa, bu prosedürü kullanın.

4. Çalıştırma anahtarını bırakın.

5. Çeneleri açmak için çene kollarını sıkın.
6. Çeneyi tespit elemanından çıkartın. Presleme işlemi sırasında tespit elemanında oluşabilecek keskin kenarlardan kaçının.
7. İşlem tamamlandığında aleti KAPATMAK için On/Off (Açma/Kapama) düğmesine bir kez basın. Aletten pili çıkartın.

Tipik Aktüatör ve Pres Halka Setili Bir Tespit Elemanın Bastırma

1. Halkayı açın ve tespit elemanının etrafına yerleştirin. Halka pres profilini, *Tespit Elemanı Üreticisinin Montaj Talimatlarında* belirtildiği gibi uygun bir şekilde konturla hizalayın. Tespit elemanının etrafına yaklaşması için halkayı serbest bırakın.
2. Alete uygun aktüatörün takılı olduğunu onaylayın. Aktüatör uçlarını açmak için aktüatör kollarını sıkın. Aktüatör uçlarını halka cepleri ile hizalayın. Aktüatör kollarını serbest bırakın ve aktüatör uçlarını halka ceplerine tamamen geçirin. Aktüatör ucunun halka cebine yanlış hizalanması pres esnasında halkaya veya aktüatöre hasar verebilir. Aleti veya aktüatörü pres halkasından asmayın. Alet beklenmedik şekilde düşebilir ve ciddi yaralanma veya ölüme sebebiyet verebilir.
3. Halkanın uygun şekilde yerleştirildiğini ve tespit elemanına ayarlandığını onaylayın. Ataşman veya ataşman ve çevresi arasında ezilmeden kaynaklı yaralanmaları önlemek için parmaklarınızı ve ellerinizi aktüatör ve halkadan uzak tutun.

Çalıştırma anahtarına bastırın. Alet çevrimi başladığında silindireler çene kolları ile temas eder, alet kilitlenir ve otomatik olarak çevrimi tamamlar. Anahtarı serbest bırakmak kilitlendiğinde aleti durdurmayacaktır. Bu tutarlı, tekrar edilebilir pres mafsalı bütünlüğü sağlar.

Aletin bağlantı tamamlanmadan çıkartılması gerekiyorsa, serbest bırakma düğmesine basın (Şekil 1/2). Serbest bırakma düğmesine her basıldığında, pres TAMAMLANMAZ ve tamamlandıktan emin olmak için bağlantının tekrar pereslenmesi gerekir. İşlem sırasında alet arızalanırsa, bu prosedürü kullanın.



Şekil 9 – Pres Halkasının Tespit Elemanı Üzerine Takılması



Şekil 10 – Aktuatörün Pres Halkasına Takılması

1. Çalıştırma anahtarını bırakın.
2. Aktuatör açmak için aktuatör kollarını sıkın. Aktuatörü tespit elemanından çıkartın.
3. Halkayı tespit elemanından çıkartın. Presleme işlemi sırasında tespit elemanında oluşabilecek keskin kenarlardan kaçının.
4. İşlem tamamlandığında aleti KAPATMAK için On/Off (Açma/Kapama) düğmesine bir kez basın. Aletten pili çıkartın.

Preslenmiş Bağlantıyı İnceleme

1. Preslenmiş tespit elemanını aşağıdakiler açısından inceleyin:
 - Borunun tespit elemanına tam girmesi.
 - Boruların aşır şekilde yanlış hizalanması. Preslenmiş bir bağlantıda hafif bir hizalama hatası normal kabul edilir.
 - Ataşmanın tespit elemanı konturu ile yanlış hizalanması. Bozulmuş veya deforme olmuş tespit elemanı.

- Tespit elemanı üreticisine bağlı diğer sorunlar. Buna bir kontrol halkası veya etiketin çıkartılması da dahildir (tespit elemanının henüz preslenmediğini gösterir).

Herhangi bir sorun bulunursa, tespit elemanını sökün ve yeni bir bağlantı takın.

2. Bağlantıyı konektör üreticisinin talimatları, normal uygulamalar ve geçerli kodlara uygun olarak denetleyin ve test edin.

Bluetooth Fonksiyonları (Kablosuz Veri Aktarımı)

RIDGID® RP 240 ve RP 241 Pres Aleti iOS veya Android işletim sistemleri üzerinde çalışan düzgün şekilde donatılmış akıllı telefonlara veya tabletlere ("cihazlar") kablosuz veri aktarımına izin veren Bluetooth® kablosuz teknolojisini içerir.

1. RIDGID.com/apps veya Google Play Store ya da Apple App Store üzerinden uygun RIDGID® uygulamasını indirin.
2. Alet AÇIK durumdayken, bir Bluetooth kablosuz teknoloji ile donatılmış cihaz pres aletini bulabilir ve eşleşebilir.
3. Cihazınızın Bluetooth ayarlarında, istediğiniz RIDGID aletini seçin. Bluetooth kablosuz teknoloji vasıtasıyla nasıl bağlantı-lacağına dair spesifik bilgi için cihazınızın talimatlarına bakın.

İlk eşleştirmeden sonra, Bluetooth kablosuz teknoloji etkin olduğunda ve menzil dahilinde olduğunda, çoğu cihaz otomatik olarak Aletlere bağlanır. Pres aletleri, tespit edilecek cihazdan yaklaşık 10 m'den (33 fit) daha yakın olmalıdır. Alet ve cihaz arasındaki herhangi bir engel iş-letimsel menzili azaltabilir.

4. Doğru kullanım için uygulama talimatlarını izleyin. Diğer şeylerin yanı sıra, uygulama alet çevrimlerinin izlenmesine izin verir.
5. Pres aleti kapattığınızda kablosuz veri aktarımı kapanır. Cihazın pil tüketimini azaltmak için Bluetooth kablosuz cihazı kapatın.

Soğuk Havada Çalışma

Sıcaklık düştükçe, hidrolik sıvı yoğunlaşır ve pil performansı düşer. Yanlış çalıştırma riskini azaltmak için, RP 240 ve RP 241, alet durum ışıkları (Şekil 5) tarafından belirtildiği gibi teknik özellik sıcaklık aralığı dışında çalışmaz.

Bluetooth® sözcük işareti ve logoları, Bluetooth SIG, Inc.'e ait tescilli ticari markalardır ve bu markaların Emerson Electric Co. tarafından herhangi bir şekilde kullanılması lisans altındadır. Diğer ticari markalar ve ticari isimler, ilgili sahiplerine aittir.

iOS, Apple Inc. şirketinin tescilli ticari markasıdır.

Android ve Android logosu Google Inc. şirketinin ticari markalardır.

Ortam koşulları teknik özellik sıcaklık aralığının dışındaysa, aleti ve pilleri kullanıma hazır olana kadar koşullandırılmış bir yerde saklayın.

Saklama

Pili aletten çıkarın. Pres aletini ve pili bir çantada saklayın. Aşırı sıcakta veya soğukta depolamaktan kaçınin. Alet teknik özellik aralığının dışındaysa, alet ON (AÇIK) durumda kalmaz. Bu alet durum ışıkları tarafından belirtilecektir (bkz. Şekil 5).

⚠ UYARI Aleti, çocukların ve Pres Aletlerine aşına olmayanların erişemeyeceği, kuru, güvenli, kilitli bir alanda saklayın. Alet, eğitimsiz kullanıcılar elinde tehlikelidir.

Bakım

⚠ UYARI

Bakım veya herhangi bir ayarlama öncesi pilin aletten çıkartıldığından emin olun.

Temizleme ve Yağlama

1. Aleti günlük temizlemek için temiz ve kuru bir bezle silin.
2. Ataşman montaj pimini muayene edin ve pimi gerektiğinde silikon yağlayıcıyla yağlayın.
3. Ataşmanlardaki dönüş yaylarını her kullanımda kontrol edin. Ataşmanlar, yalnızca orta derecede parmak gücü gerektirecek şekilde serbestçe açılmalı ve kapanmalıdır.

RIDGID Bağımsız Servis Merkezinde Gerekli Bakım

Düzenli çalıştığından emin olmak için RP 240 ve RP 241 Pres Aletleri belirlenen aralıklarda bir RIDGID Bağımsız Servis Merkezi tarafından servisi edilmelidir. Bu alet durum ışığı tarafından gösterilecektir (Bkz. Şekil 5).

Sorun Giderme

BELİRTİ	MUHTEMEL SEBEP	ÇÖZÜM
ON/OFF (Açma/Kapama) düğmesine basıldığında alet çalışmıyor.	Pil tamamen boşalmış veya pil arızalı olabilir. Pil, aletin koluna doğru şekilde takılmamış.	Tam olarak şarj edilmiş pil takın/ pili şarj edin. Pilin tam olarak takıldığından emin olmak için kontrol edin.
Ataşman tespit elemanına kilitlendi.	Pres başarıyla tamamlanmadı.	Çeneleri tespit elemanından ayırmak için basınç bırakma düğmesine basın. Kontrol edin ve tespit elemanını tekrar presleyin. Doğru ataşmanı takın.
Üretilen preslenen bağlantılar tamamlanamadı.	Boru boyut veya malzeme için yanlış çeneler kullanıldı. Alet boruyla eşleşmiyor.	Bağlantıyı yeni tespit elemanı ve yeni boru ile tekrar yapın. Aletin boruya dik olduğundan emin olun.
Aletten yağ kaçağı mevcut.	Ataşman pres konturu tespit elemanı konturu ile hizalı değil. Aletin onarıma ihtiyacı var.	Bağlantıyı yeni tespit elemanı ve yeni boru ile tekrar yapın. Ataşman pres konturu ile tespit elemanı konturunun hizalı olduğundan emin olun. En yakın RIDGID Bağımsız Servis merkezi için İletişim Bilgilerine bakın.
Motor çalışıyor fakat alet bir döngüyü tamamlamıyor.	Sızdırmazlık veya mekanik arızaları. Yağ seviyesi düşük.	En yakın RIDGID Bağımsız Servis merkezi için İletişim Bilgilerine bakın.
Alet çalışma sırasında duruyor.	Yağ seviyesi düşük.	

Alet Durum Işıkları bkz. Şekil 5.

Bakım ve Onarım

⚠ UYARI

Hatalı servis ve tamir makinenin çalışmasını güvensiz kılabilir.

Bu RP 240 ve RP 241 Pres Aletlerinin servis ve tamiri sadece bir RIDGID Bağımsız Bakım Aleti Servis Merkezi tarafından gerçekleştirilmelidir.

Size en yakın RIDGID Bağımsız Servis Merkezi hakkında bilgi veya servis ya da onarımla ilgili sorularınız için bu kılavuzdaki *İletişim Bilgileri* bölümüne bakın.

İsteğe Bağlı Ekipman

⚠ UYARI

Ciddi yaralanma riskini azaltmak için aşağıda listelenenler gibi sadece RIDGID RP 240 ve RP 241 Pres Aletleri için özel tasarlanan ve önerilen ekipmanları kullanın.

RP 240 Pres Aleti

Katalog No.	Açıklama
57418	RP 240 Pil Pres Aleti, Sadece Alet
57423	Taşıma Çantası, RP 240

RP 241 Pres Aleti

Katalog No.	Açıklama
57288	RP 241 Pil Pres Aleti, Sadece Alet
57393	Taşıma Çantası, RP 241

Pil Takımları

Katalog No.	Model	Kapasite
55183	RB-1225	12V 2.5Ah Li-Ion

Pil listesi katalog numarası RBC-121 olan herhangi bir Pil Şarj Cihazı ile çalışacaktır.

RBC-121 Şarj cihazları ve Kablolar

Katalog No.		Bölge	Fiş Tipi
55193	Şarj Cihazı	ABD, Kanada ve Meksika	A
55198	Şarj Cihazı	Avrupa	C
55203	Şarj Cihazı	Çin	A
55208	Şarj Cihazı	Avustralya ve Latin Amerika	I
55213	Şarj Cihazı	Japonya	A
55218	Şarj Cihazı	İngiltere	G
44798	Şarj Cihazı Kablosu	Kuzey Amerika	A
44808	Şarj Cihazı Kablosu	Avrupa	C
44803	Şarj Cihazı Kablosu	Çin	A
44813	Şarj Cihazı Kablosu	Avustralya ve LA	I
44818	Şarj Cihazı Kablosu	Japonya	A
44828	Şarj Cihazı Kablosu	İngiltere	G

Ridge Tool Company, RIDGID Compact Pres Aletleri ile birlikte kullanılmak üzere özel olarak tasarlanmış Compact serisi pres ataşmanlarını sunar. Yalnızca takmakta olduğunuz tespit elemanı sistemini preslemek için özel olarak tasarlanmış olan ataşmanları kullanın. Bu aletler için kullanılabilen RIDGID ekipmanlarının tam listesi için RIDGID.com adresinde Ridge Tool Kataloğuna bakın veya *İletişim Bilgilerine* bakın.

Elden Çıkarma

Bu aletlerin parçaları değerli malzemeler içerir ve geri dönüştürülebilir. Yerel olarak geri dönüşüm konusunda uzmanlaşmış şirketler bulunabilir. Bileşenleri yürürlükteki tüm düzenlemelere uygun şekilde atın. Daha fazla bilgi için yerel atık yönetimi yetkilisine başvurun.



AT Ülkeleri için: Elektrikli cihazları ev atıkları ile birlikte atmayın!

Atık Elektrikli ve Elektronik Cihazlar için Avrupa Yönergesi 2012/19/EU ve yerel mevzuata uygulanmasına göre, kullanılmayacak durumdaki elektrikli cihazlar ayrı olarak toplanmalı ve çevreye zarar vermeyecek şekilde elden çıkarılmalıdır.

Elektromanyetik Uyumluluk (EMC)

Elektromanyetik uyumluluk terimi, elektromanyetik yayılma ve elektrostatik boşalmaların bulunduğu ortamlarda ve diğer ekipmanlarda elektromanyetik parazite neden olmadan ürünün, sorunsuz olarak çalışması anlamına gelir.

BİLDİRİM Bu aletler geçerli tüm EMC standartlarına uygundur. Bununla birlikte, diğer aygıtlarda girişime neden olma ihtimali engellenemez. Test edilen EMC ile ilgili tüm standartlar, aletin teknik belgesinde belirtilir.

FCC/ISED Bildirimi

Bu cihaz FCC Kuralları Bölüm 15 ile uyumludur. İşletim aşağıdaki iki koşula bağlıdır:

1. Bu cihaz zararlı parazite yol açamaz.
2. Bu cihaz istenmeyen çalışmaya yol açabilecek parazit dahil alınan her türlü paraziti kabul etmek zorundadır.

Bu şirket tarafından açıkça onaylanmayan modifikasyonlar, kullanıcının cihazı çalıştırma yetkisini geçersiz kılar.

Bu ekipman test edilmiş ve FCC Kurallarının 15. bölümüne uygun olarak Sınıf A dijital cihaz sınırlamalarına uyduğu tespit edilmiştir. Bu sınırlamalar, konut kurulumunda zararlı parazite karşı mal koruma sağlamak üzere tasarlanmıştır.

Bu cihaz, radyo frekans enerjisi üretir, kullanır ve yayabilir, eğer talimatlara uygun olarak kurulum kullanılmaz ise telsiz iletişimlerde zararlı parazitlere neden olabilir.

Bununla birlikte, belirli bir kurulumda girişim olmayacağına dair bir garanti bulunmamaktadır. Bu ekipman, radyo veya televizyon alımında zararlı parazitlere neden oluyorsa ve bu cihazı kapatarak açıp kapatarak belirleyebilirse, kullanıcının aşağıdaki önlemlerden birini veya birkaçını kullanarak paraziti gidermesi önerilebilir:

- Alıcı antenin yönünü veya yerini değiştirin (radyo/TV cihazı).
- Cihaz ve alıcı arasındaki mesafeyi artırın.
- Yardım için satıcıya ya da tecrübeli bir radyo/TV teknisyenine danışın.

Bu ürün Kanada ICES-003 Sınıf A teknik özellikleri ile uyumludur.

Alet üzerindeki Bildirim etiketine bakın.

RP 240/RP 241

RP 240/RP 241 пресс құралдары



⚠ ЕСКЕРТУ!

Осы құралды пайдаланбас бұрын пайдаланушы нұсқаулығын мұқият оқып шығыңыз. Осы нұсқаулықты дұрыс түсінбеу және қадағаламау электр тогының соғуына, өртке және/немесе ауыр дене жарақатына әкелуі мүмкін.

RP 240/RP 241 пресс құралдары

Төмендегі сериалық нөмірді жазып алыңыз және фирмалық тақтайшадағы өнімнің сериалық нөмірін сақтап қойыңыз.

Сериалық
нөмірі

Мазмұны

Қауіпсіздік нышандары	347
Жалпы қауіпсіздік ережелері	347
Жұмыс аумағының қауіпсіздігі.....	347
Электр қауіпсіздігі.....	347
Жеке қауіпсіздік.....	348
Электр құралын пайдалану және оған күтім көрсету.....	348
Батарея құралын пайдалану және оған күтім көрсету.....	349
Қызмет көрсету.....	349
Арнайы қауіпсіздік ақпараты	349
Пресс құралының қауіпсіздігі.....	350
RIDGID байланыс ақпараты	350
Сипаттама	350
Техникалық сипаттар	353
Стандартты жабдық.....	353
Жұмыс алдында тексеру	353
Реттеу және пайдалану нұсқаулары	354
Саптаманы алып тастау/орнату.....	354
Қосылымды дайындау.....	354
Фитингті қалыпты қайшы тәрізді қармауышпен қысу.....	354
Фитингті қалыпты жетек пен басу сақиналары жиынтығымен басу.....	355
Басылған қосылымды тексеру.....	356
Bluetooth функциялары (Деректерді сымсыз тасымалдау).....	356
Суық ауа-райында пайдалану.....	357
Сақтау	357
Техникалық қызмет көрсету	357
Тазалау және майлау.....	357
RIDGID тәуелсіз қызмет көрсету орталығындағы міндетті қызмет көрсету.....	357
Ақаулықтарды жою.....	358
Қызмет көрсету және жөндеу.....	358
Қосымша жабдық	358
Тастау	359
Электромагниттік үйлесімділік (ЭМУ)	359
FCC/ISED мәлімдемесі	359
ЕО сәйкестік мәлімдемесі	Ішкі артқы мұқаба

*Түпнұсқа нұсқаулардан аударма

Қауіпсіздік нышандары

Бұл пайдаланушы нұсқаулығында және өнімде қауіпсіздік таңбалары және сигнал сөздері маңызды ақпарат беру үшін пайдаланылады. Бұл бөлім осы сигнал сөздері мен таңбалар бойынша түсінікті жақсарту үшін берілген.



Бұл қауіпсіздік ескертуінің таңбасы болып табылады. Бұл сізге ықтимал дене жарақаты қауіптері жөненде ескерту жасау үшін пайдаланылады. Ықтимал жарақат не өлім жағдайларына жол бермеу үшін осы таңба ұсынатын барлық қауіпсіздік шараларын орындаңыз.

▲ ҚАУІП

ҚАУІП алдын алмаған жағдайда өлімге немесе ауыр жарақатқа әкелетін қауіпті жағдайды білдіреді.

▲ ЕСКЕРТУ

ЕСКЕРТУ алдын алмаған жағдайда өлімге немесе ауыр жарақатқа әкелуі мүмкін қауіпті жағдайды білдіреді.

▲ САҚТАНДЫРУ

НАЗАР АУДАРЫҢЫЗ алдын алмаған жағдайда кішігірім немесе орташа жарақатқа әкелуі мүмкін қауіпті жағдайды білдіреді.

ЕСКЕРТПЕ

ЕСКЕРТПЕ мүлікті қорғауға қатысты ақпаратты білдіреді.



Бұл таңба жабдықты пайдаланбас бұрын пайдалану нұсқаулығын мұқият оқып шығуды білдіреді. Пайдаланушы нұсқаулығында жабдықты қауіпсіз және тиісті түрде іске қосу туралы маңызды ақпарат берілген.



Бұл нышан қолдардың, саусақтардың немесе өзге дене бөлігінің езіліп қалу қауіпін білдіреді.



Бұл таңба көздің жарақаттану қауіпін азайту үшін осы жабдықты пайдаланғанда, үнемі бүйір қалқалары бар көзәйнекті не көзілдірікті кию керектігін білдіреді.



Бұл таңба электр тогының соғу қауіпін көрсетеді.

Жалпы қауіпсіздік ережелері*

▲ ЕСКЕРТУ

Барлық қауіпсіздік ескертулері мен нұсқауларын оқыңыз. Ескертулер мен нұсқауларды қадағаламау электр тогының соғуына, өрте және/немесе ауыр дене жарақатына әкелуі мүмкін.

КЕЙІНГ АНЫҚТАМАЛЫҚ РЕТІНДЕ БАРЛЫҚ ЕСКЕРТУЛЕР МЕН НҰСҚАУЛАРДЫ САҚТАП ҚОЙЫҢЫЗ!

Жұмыс аумағының қауіпсіздігі

- Жұмыс аумағын таза, әрі жарық ұстаңыз. Ретсіз немесе қараңғы орындар оқыс оқиғаларды тудырады.
- Электр құралдарын жарылғыш орталарда, мысалы, жанғыш сұйықтықтар, газдар бар немесе шаңды жерлерде іске қоспаңыз. Электр құралдарынан шаңды немесе түтінді тұтандыруы мүмкін ұшқындар түзіледі.

- Электр құралын пайдаланған кезде балалар мен жаныңыздағы адамдарды алшақ ұстаңыз. Кеңіліңіз бөлінген жағдайда бақылауды жоғалтуыңыз мүмкін.

Электр қауіпсіздігі

- Электр құралының ашалары розеткаға сәйкес келуі керек. Қосқышты қандай да бір жолмен модификациялауға болмайды. Жерге қосылған электр құралдарымен адаптер ашаларын пайдаланбаңыз. Модификацияланбаған ашалар және сәйкес келетін розеткалар электр тогының соғу қауіпін азайтады.
- Жерге қосылған не тұйықталған беттерді, мысалы, құбырларды, жылытқыштарды, тізбектерді және тоңазытқыштарды денеңізге тигізбеңіз. Денеңіз жерге тиіп тұрса, электр тогына соғылу қауіпін артады.
- Электр құралдарын жаңбыр астында немесе ылғалды жағдайларда ұстауға болмайды. Электр құралына су кірсе, электр тогының соғу қауіпін артады.

* Осы нұсқаулықтың Жалпы қауіпсіздік ережелері бөліміндегі мәтін талап етілгендей қолданылатын UL/CSA 62841-1 стандартынан дәлме-дал алынған. Бұл бөлімде электр құралдарының көптеген түрлеріне арналған жалпы қауіпсіздік әдістері бар. Әрбір сақтық шара әр құралға қолданыла бермейді және кейбіреуі осы құралдарға қолданылмайды.

- Сымды теріс жолмен пайдаланбаңыз. Сымды электр жабдығын тасу, тарту немесе желіден ажырату үшін пайдалануға болмайды. Сымды қызу көзінен, майдан, өткір жиектер немесе қозғалмалы бөлшектерден алшақ ұстаңыз. Зақымданған немесе шатасқан сымдар электр тогының соғу қаупін арттырады.
- Электр құралын сыртта іске қосқан кезде сыртта пайдалануға жарамды ұзартқыш сымды пайдаланыңыз. Сыртта пайдалануға арналған сымды пайдалану электр тогының соғу қаупін азайтады.
- Электр құралын дымқыл орында пайдалануға тура келсе, жерге қысқа тұйықталу ажыратқышымен (GFCI) қорғалған қуат көзін пайдаланыңыз. GFCI пайдалану электр тогының соғу қаупін азайтады.
- Созылып қол жеткізу әрекетін орындамаңыз. Дұрыс адымдаңыз және үнемі тепе-теңдікті сақтаңыз. Бұл күтпеген жағдайларда электр құралының басқаруын жақсартуға мүмкіндік береді.
- Тиісті түрде киініңіз. Бос киім немесе әшекей тақпаңыз. Шашыңызды, киіміңізді және қолғаптарыңызды қозғалмалы бөлшектерден алшақ ұстаңыз. Бос киім, әшекей немесе ұзын шаш қозғалмалы бөлшектерге ілініп қалуы мүмкін.
- Егер шаң сору және жинау нысандарын жалғау құрылғылары берілген болса, олардың қосылғанына және тиісті түрде пайдаланылатынына көз жеткізіңіз. Шаң жинағышты пайдалану шаңға қатысты қауіптіліктерді азайтуға мүмкіндік береді.
- Құралдарды жиі пайдаланудан алған біліміңіз сізді масаттандырмай, құралдың қауіпсіздік қағидаларының еленбеуіне әкелмесін. Байқаусыз әрекет қас қағым сәтте ауыр жарақатқа әкелуі мүмкін.

Жеке қауіпсіздік

- Сақ болыңыз, не істеп жатқаныңызды бақылаңыз және электр құралын пайдаланған кезде саналы түрде әрекет етіңіз. Шаршаған кезде немесе есірткі, алкоголь немесе дәрі әсерінде болғанда электр құралын пайдаланбаңыз. Электр құралдарын пайдаланған кезде зейіннің бір сәт аууы ауыр дене жарақатына әкелуі мүмкін.
- Жеке қорғаныш жабдығын пайдаланыңыз. Үнемі көзді қорғау құралын киіп жүріңіз. Шаңға қарсы респиратор, таймайтын қорғаныш аяқ киімі, дулыға немесе құлақ тығыны сияқты белгілі бір жағдайларда пайдаланылатын қорғаныш жабдығы дене жарақаттарын азайтады.
- Еріксіз іске қосылудың алдын алыңыз. Қуат көзіне және/немесе батареяға қоспас бұрын, құрылғыны көтеру немесе тасымалдау алдында қосқыштың өшірулі күйінде екеніне көз жеткізіңіз. Электр құралдарын саусақты қосқыштың үстіне қойып тасымалдау немесе қосқышы ҚОСУЛЫ күйіндегі электр құралдарына қуат беру жазатайым жағдайларға әкеледі.
- Электр құралын ҚОСУ алдында реттегіш кілтті алып тастаңыз. Электр құралының айналымды бөлігіне тіркелген кілт дене жарақатына әкелуі мүмкін.

Электр құралын пайдалану және оған күтім көрсету

- Электр құралына күш түсірмеңіз. Қолдану түрі үшін тиісті электр құралын пайдаланыңыз. Тиісті электр құралы жұмысты тиісті түрде және белгіленген жылдамдықта қауіпсіз түрде орындайды.
- Егер қосқыш оны ҚОСПАСА және ӨШІРМЕСЕ, электр құралын пайдаланбаңыз. Қосқышпен басқарылмайтын кез келген электр құралы қауіпті болып табылады және оны жөндеу керек.
- Реттеулер орындау, қосалқы құралдарды ауыстыру немесе электр құралдарын сақтау алдында ашаны қуат көзінен ажыратыңыз және/немесе алынбалы болса, батарея жинағын электр құралынан алып тастаңыз. Мұндай алдын алу қауіпсіздік шаралары электр құралының байқаусызда іске қосылуының алдын алады.
- Пайдаланылмайтын электр құралдарын балалардың қолы жетпейтін жерде сақтаңыз және электр құралымен немесе осы пайдалану нұсқауларымен таныс емес адамдарға онымен жұмыс істеуге рұқсат етпеңіз. Электр құралдары оқудан өтпеген пайдаланушылар қолында қауіпті болады.

- Электр құралдарына және қосалқы құралдарға қызмет көрсетіңіз. Қозғалмалы бөлшектердің тура келмеушіліктерін немесе қысылып қалуын, бөлшектердің сынуын және электр жабдығының жұмысына әсер ететін басқа жағдайларды тексеріңіз. Егер зақымданса, электр құралын пайдаланбас бұрын жөндеңіз. Көптеген оқыс оқиғалар дұрыс қызмет көрсетілмеген электр құралдарына байланысты орын алады.
- Кескіш құралдарды өткір, әрі таза күйінде ұстаңыз. Өткір жиектері бар тиісті түрде қызмет көрсетілетін кескіш құралдар әдетте жабыспайды және оларды басқару оңай.
- Электр құралын, керек-жарақтарды және құрал қашауларын жұмыс жағдайлары мен орындалатын жұмысты ескере отырып, осы нұсқауларға сәйкес пайдаланыңыз. Электр құралын өзге мақсаттарда пайдалану қауіпті жағдайдың орын алуына әкелуі мүмкін.
- Тұтқаларды және ұстайтын беттерді құрғақ, таза ұстаңыз және тамған майды сүртіңіз. Тайғақ тұтқалар және ұстайтын беттер құралды күтпеген жағдайларда қауіпсіз қолдану мен реттеуге мүмкіндік бермейді.
- Зақымдалған немесе түрлендірілген батарея жинағын немесе құралды пайдаланбаңыз. Зақымдалған немесе түрлендірілген батареяларда өртке, жарылуға немесе жарақат алу қаупін әкелетін болжанбайтын іс-әрекет байқалуы мүмкін.
- Аккумулятор жинағын немесе құралды өрт немесе артық температура әсерінде қалдырмаңыз. Өрт немесе 265°F (130°C) асатын температура әсерінде қалдыру жарылуға әкелуі мүмкін.
- Барлық зарядтау нұсқауларын орындаңыз және аккумулятор жинағын немесе құралды нұсқауларда көрсетілген температура ауқымынан тыс зарядтамаңыз. Орынсыз түрде немесе белгіленген ауқымнан тыс температураларда зарядтау аккумуляторды зақымдауы және өрт қаупін арттыруы мүмкін.

Қызмет көрсету

- Тек бірдей қосалқы бөлшектерді пайдаланып, электр құралын білікті жөндеу маманына тексертіңіз. Бұл электр құралы қауіпсіздігінің сақталуын қамтамасыз етеді.
- Зақымдалған батарея жинақтарына мүлдем қызмет көрсетпеңіз. Батарея жинақтарына қызмет көрсетуді тек өндіруші немесе өкілетті қызмет жеткізуші жүргізуі қажет.

Батарея құралын пайдалану және оған күтім көрсету

- Өндіруші белгілеген зарядтағышпен ғана зарядтаңыз. Аккумулятор жинағының бір түріне жарамды зарядтағыш басқа аккумулятор жинағымен пайдаланылған кезде өрт қаупін төндіруі мүмкін.
- Электр құралдарын тек арнайы белгіленген аккумулятор жинақтарымен пайдаланыңыз. Кез келген басқа аккумулятор жинақтарын пайдалану жарақат және өрт қаупін төндіруі мүмкін.
- Батарея жинағы пайдаланылмаған кезде оны қағаз қыстырғыш, тын, кілт, шеге, бұранда немесе бір түйіспеден екіншісіне жалғама жасай алатын басқа кішкентай металлды заттар сияқты металлды заттардан алыс ұстаңыз. Батарея түйіспелерін қысқа мерзімге бірге тұйықтау жануына немесе өртке әкелуі мүмкін.
- Ретсіз жағдайларда аккумулятордан сұйықтық ағуы мүмкін; оны ұстамаңыз. Егер абайсызда ұстасаңыз, сүмен шайыңыз. Егер сұйықтық көзіңізге тисе, қосымша дәрігерге қаралыңыз. Аккумулятордан аққан сұйықтық тітіркенуге немесе күйікке әкелуі мүмкін.

Арнайы қауіпсіздік ақпараты

▲ ЕСКЕРТУ

Бұл бөлімде құралға тән маңызды қауіпсіздік ақпараты қамтылады.

Пресс құралдарын пайдаланбас бұрын, электр тогының соғу қаупін немесе басқа ауыр жарақат қаупін азайту үшін осы сақтық шараларды мұқият оқыңыз.

КЕЙІНГ АНЫҚТАМАЛЫҚ РЕТІНДЕ БАРЛЫҚ ЕСКЕРТУЛЕР МЕН НҰСҚАУЛАРДЫ САҚТАП ҚОЙЫҢЫЗ!

Пайдаланушының пайдалануы үшін осы нұсқаулықты құрылғымен сақтау үшін құралды тасу дорбасында бөлім көзделген.

Пресс құралының қауіпсіздігі

- Қысу айналымы барысында саусақтарыңызды және қолдарыңызды қысу саптамаларынан алыстаңыз. Саусақтарыңыз немесе қолдарыңыз саптама арасына немесе осы құрамдастар және кез келген басқа зат арасына қысылып қалған кезде езіліп қалуы, жарылуы немесе кесіліп кетуі мүмкін.
 - Зақымдалған қысу саптамаларын (қысқаштар, қысу сақинасы, жетек, т.б.) жөндеуге мүлдем әрекеттенбеңіз. Зақымдалған саптаманы толық лақтырып тастаңыз. Пісірілген, жерге тұйықталған, бұрғылап тесілген немесе кез келген әдіспен өзгертілген саптама қысу барысында сынып, ауыр жарақатқа әкелуі мүмкін. Қысу саптамасын толық ауыстырмау құрамдастың ақаулығына және ауыр жарақатқа әкелуі мүмкін.
 - Өнімді пайдалану кезінде бөліктерді сындыруы немесе лақтыруы және жарақатқа әкелуі мүмкін көп күш жасалады. Пайдалану кезінде алыс тұрыңыз және көзді қорғау құралын қоса тиісті қорғаныш жабдығын киіңіз.
 - RIDGID пресс құралдарын тек жарамды RIDGID қысу саптамаларымен (қысқаштар, қысу сақинасы, жетек, т.б.) пайдаланыңыз. Басқаша пайдалану немесе пресс құралдарын басқа қолдану түріне өзгерту пресс құралын зақымдауы, саптамаларды зақымдауы және/немесе дене жарақатына әкелуі мүмкін.
 - Тиісті құрал, саптама және фитинг тіркесімдерін пайдаланыңыз. Орынсыз тіркесімдер толық жалғануға әкелмеуі мүмкін, нәтижесінде жылыстау, жабдық зақымы және жарақат қауіп артады.
 - RIDGID® пресс құралын пайдаланбас бұрын мынаны оқып түсініңіз:
 - Осы пайдаланушы нұсқаулығы,
 - Саптама нұсқаулары,
 - Батарея/зарядтағыш нұсқаулығы,
 - Фитинг өндірушісінің орнату нұсқаулары,
 - Осы құралмен пайдаланылатын басқа жабдық нұсқаулары,
- Барлық нұсқаулар мен ескертулерді орындамау мүлік зақымына және/немесе ауыр жарақатқа әкелуі мүмкін.

RIDGID байланыс ақпараты

Егер осы RIDGID® өніміне қатысты қандай да сұрағыңыз болса:

- Жергілікті RIDGID дистрибуторына хабарласыңыз.
- Жергілікті RIDGID байланыс орнын табу үшін RIDGID.com торабына кіріңіз.
- Ridge Tool техникалық қызмет бөліміне rttechservices@emerson.com мекенжайы арқылы хабарласыңыз немесе АҚШ және Канада аумағында (800) 519-3456 нөміріне қоңырау шалыңыз.

Сипаттама

RIDGID® RP 240 және RP 241 пресс құралдары тиісті саптамалармен пайдаланылған кезде сантехникалық және жылытуға қолдану сияқты су өткізбейтін және тұрақты тығыздама жасау үшін фитингтерді түтікке механикалық түрде басуға арналады. Саптамалар әрі басқа қолдану түрлеріне қолжетімді.

Пресс құралындағы іске қосу түймесі басылған кезде ішкі электр қозғалтқыш гидравликалық сорғыны іске қосады, ал ол өз кезегінде микбасты алға жылжытып, саптамаға күш салып және фитингті басып, сұйықтықты құрал цилиндріне жеткізеді. Қысу айналымы шамамен 5 секундқа созылады. Айналым фитинг пішінін өзгерте бастаған кезде тіпті іске қосу түймесі босатылғанның өзінде ол аяқталғанша автоматты түрде жалғасады.

Құрал күйінің шамдары ретсіз температура, аккумулятордың төмен қуаты немесе қызмет көрсету қажеттілігі сияқты нәрселерді көрсетеді. Іске қосу түймесі басылған кезде жұмыс аумағына жарық беретін жұмыс шамы қосылады. Шектеулі кеңістіктерде қатынасты жақсарту үшін басты бұруға болады.

Құралдар иық баулары немесе байлау арқандары сияқты тиісті саптамалармен пайдалануға болатын мата ілмегімен жеткізіледі.

Пресс құралдары смартфондарға және планшеттерге қосылу мүмкіндігін беретін Bluetooth® сымсыз технологиясын қамтиды. *Мәліметтер бойынша “Bluetooth функциялары (Деректерді сымсыз тасымалдау)”* бөлімін қараңыз.



1-сурет – RIDGID RP 240 пресс құралы және Compact сериясының қармауышы

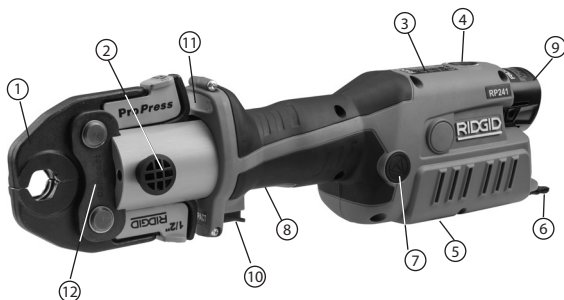

#	Сипаттама
1	Қайшы үлгісіндегі қармауыш жинағы
2	Саптаманы бекіту істікшесі
3	Құрал күйінің шамдары
4	ҚОСУ/ӨШІРУ түймесі
5	Ескерту жапсырмасы (RP 241 құралының төменгі жағы)
6	Мата ілмек
7	Қысымды босату түймесі (RP 240 құралының шеткі жағы)
8	Тұтқа
9	Батарея
10	Қосу түймесі
11	Диодты жұмыс шамы
12	Қармауыш бүйірлік тақтасы

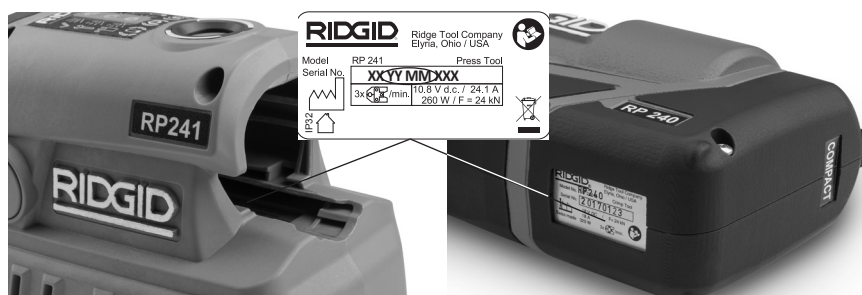

2-сурет – RIDGID RP 241 пресс құралы және Compact сериясының қармауышы









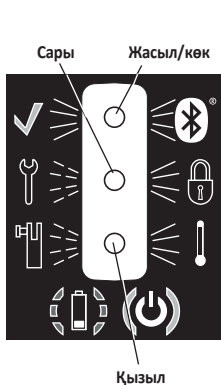

3-сурет – Құрылғының сериялық нөмірі - Дөңгеленген сандар өндірілген жылы мен айын көрсетеді. (ЖЖЖ = жыл, АА = ай).

Басқару тетігі	Таңбалауыш	Сипаттама
ҚОСУ/ӨШІРУ түймесі		Негізгі құралдың қуат ажыратқышы (I = ҚОСУЛЫ, O = ӨШІРУЛІ). ҚОСУЛЫ: Түймені шам жанғанша баса беріңіз, Құрал күйінің шамдары – 5-суретті қараңыз ӨШІРУЛІ: Түймені шам өшкенше баса беріңіз Құрал он (10) минут пайдаланылмай қалған жағдайда автоматты түрде ӨШЕДІ.
Қосу түймесі	—	Қысу айналымын іске қосу үшін басыңыз, құрал қулыпталған кезде босатыңыз. Түймені босату қулыпталған құралды тоқтатпайды. Бұл үздіксіз, қайталанатын қысылатын жалғама тұтастығын қамтамасыз етеді.
Қысымды босату түймесі		Қысу әрекетін аяқтамай құралды босатуға мүмкіндік береді. Егер пайдаланылса, қысылатын жалғама аяқталмайды және оны қайталау керек болады
Саптаманы бекіту істікшесі	—	Саптаманы құралда ұстайды. Құралдың құмыс істетуі үшін толық енгізілу керек.



4-сурет – Басқару тетіктерінің диаграммасы



Белгіше	Шымқай жарық	Жыпылықтайтын жарық	Сипаттама
	Жасыл		Қысу әрекеті аяқталды. 10 секунд немесе іске қосу түймесі қайта басылғанша жанып тұрады.
	Көк		Bluetooth сымсыз қосылымы жалғанды. <i>Bluetooth функциялары бөлімін қараңыз.</i>
		Сары	Қызмет көрсету мерзімінің жақындағанын білдіреді. Қызмет көрсету мерзіміне (30000 айналым) дейін 2000 айналымды іске қосады. Құрал пайдаланылады, бірақ құрал қызмет көрсету аралығынан кейін қулыпталады (32,000).
	Сары		Құрал қулыпталған. Құрал қызмет көрсету аралығын (32000 айналым) аяқтады және қызмет көрсетуді қажет етеді. Құралда ақаулық бар. Аккумуляторды алып қайта салыңыз. Егер бәрібір ҚОСУЛЫ болса, құралды қызмет көрсетуге тапсырыңыз.
		Қызыл	Саптаманы бекіту істікшесі толық енгізілмеген.
	Қызыл		Құрал және/немесе аккумулятор белгіленген температура ауқымынан тыс. Құралды және аккумуляторды жұмыс температурасының ауқымын түзетуге апарыңыз.
	Жасыл		Құрал ҚОСУЛЫ, пайдалануға дайын.
		Қызыл	Батарея қуаты төмен. Құрал істемейді. Аккумуляторды зарядтаңыз/толық зарядталған аккумуляторды салыңыз

5-сурет – Құрал күйінің шамдары

Техникалық сипаттар

	RP 240 Pistol пресс құралы	RP 241 Inline пресс құралы
Саптамалар	RIDGID® Compact сериясы	RIDGID® Compact сериясы
Қозғалтқыш:		
Кернеу	10,8 В тұрақты ток	
Ток күші.....	24,1 А	
Қуаты.....	260 Вт	
Мікбас күші	5,400 фунт. (24 кN)	5,400 фунт. (24 кN)
Бастың айналуы.....	180°	180°
Жұмыс айналымы.....	3 қысу  /мин.	3 қысу  /мин.
Аккумулятор	12 В литий ионды зарядталатын аккумулятор жинағы (RIDGID RB-1200 сериясы)	
Bluetooth ауқымы.....	33 фут (10 м)	
Енуден қорғау	IP32	
Рұқсат етілетін ылғалдылық	ең көп 80%	
Жұмыс температурасы	15°F-122°F (-10°C-50°C)	
Салмағы.....	4.87 фунт (2,21 кг)	4.72 фунт. (2,14 кг)
(Аккумулятор/саптама жоқ)		
Өлшемдері.....	10.6 дюйм x 2.9 дюйм x 8.7 дюйм 270 мм x 74 мм x 221 мм	13.4 дюйм x 3.4 дюйм x 4.4 дюйм 340 мм x 86 мм x 112 мм

Стандартты жабдық

Белгілі бір құрал каталогының нөмірлерімен жабдықталған жабдық туралы деректерді RIDGID каталогынан қараңыз.

ЕСКЕРТПЕ Тиісті материалдарды таңдау және біріктіру әдістері жүйе жасақтаушысының және/немесе орнатушысының жауапкершілігіне жатады. Орнату әрекетінің алдында химиялық ортаны және жұмыс температурасын қоса белгілі бір жұмыс ортасын жіті бағалауды орындау қажет. Таңдау ақпараты бойынша қысу фитингі жүйесінің өндірушісіне хабарласыңыз.

Жұмыс алдында тексеру

▲ ЕСКЕРТУ



Күнделікті пайдалану алдында электр тогының соғу, езу нәтижесіндегі жарақат, саптаманың істен шығу қаупін және басқа себептерді азайту және құрал зақымының алдын алу үшін пресс құралын тексеріңіз және кез келген ақаулықтарды түзетіңіз.

1. Аккумуляторды құралдан алыңыз.
2. Әсіресе тұтқаларын және басқару тетіктерін қоса жабдықтан кез келген майды, жақпа майды немесе кірді кетіріңіз. Бұл тексеруге және құралдың немесе басқару тетіктерінің қысқыштан тайып кетуінің алдын алуға көмектеседі.
3. Пресс құралында мыналарды тексеріңіз:

- Тиісті түрде жинақтау, қызмет көрсету және толықтығы.
- Кез келген сынық, тозған, жоқ, ретсіз немесе жабысқан бөліктер. Мата ілмегінің тиісті күйде екенін анықтаңыз.
- Толық ашық және толық жабдық күй арасында саптаманы бекіту істікшесінің бірқалыпты жылжуы. Істікше әр күйге бекітілу қажет. Іске қосу түймесінің еркін қозғалатынын және жабыспайтынын анықтаңыз.
- Ескерту белгілерінің болуы және оқылу мүмкіндігі. *6-суретті* қараңыз.
- Қауіпсіз және қалыпты жұмыс істеуіне жол бермеуі мүмкін басқа жағдай.

Кез келген ақаулықтар жөнделгенше пресс құралын пайдаланбаңыз.

4. Құрал саптамаларын нұсқауларына сәйкес тексеріңіз және қызмет көрсетіңіз. Саптаманы құралдан алып тастаңыз. Саптамалар күйінің тиісті екенін және пайдалану үшін анық белгіленгенін анықтаңыз.
5. Дұрыс жұмыс істейтініне көз жеткізу үшін басқа кез келген жабдықтың өз нұсқауларына сәйкес пайдаланылатынын тексеріңіз және ұстаңыз.

3. Барлық жабдықтың нұсқауларға сәйкес тексеріліп, орнатылғанын растаңыз.

Саптаманы алып тастау/орнату

1. Аккумуляторды құралдан алып тастаңыз.
2. Саптаманы бекіту істікшесін толық ашыңыз. Тиісті саптаманы алып тастаңыз/енгізіңіз (6-сурет).
3. Саптаманы бекіту істікшесін толық жабыңыз. Пайдалану кезінде құрал зақымының алдын алу үшін істікше толық жабылу керек.

Реттеу және пайдалану нұсқаулары

⚠ ЕСКЕРТУ



Қысу айналымы кезінде саусақтарыңыз бен қолыңызды құрал саптамасына жақындатпаңыз. Саусақтарыңыз немесе қолдарыңыз саптамада немесе құралда немесе саптама, жұмыс бөлшегі және басқа заттар арасында езіліп қалуы, жарылуы немесе кесіліп кетуі мүмкін.

Өнімді пайдалану кезінде бөліктерді сындыруы немесе лақтыруы және жарақатқа әкелуі мүмкін көп күш жасалады. Пайдалану кезінде алыс тұрыңыз және көзді қорғау құралын қоса тиісті қорғаныш жабдығын киіңіз.

Тиісті құрал, саптама және фитинг тіркесімдерін пайдаланыңыз. Орынсыз тіркесімдер толық жалғануға әкелмеуі мүмкін, нәтижесінде жылыстау, жабдық зақымы және жарақат қаупі артады.

Езу және басқа себептерге байланысты жарақат алу қаупін азайту және құрал зақымының алдын алу үшін реттеу және пайдалану нұсқауларын орындаңыз.

1. Жұмыс аумағының тиісті екенін анықтаңыз (*Жалпы қауіпсіздік ережелерін қараңыз*). Таза, тегіс, орнықты, құрғақ орында пайдаланыңыз. Құралды суда тұрғанда пайдаланбаңыз.
2. Орындалатын жұмысты тексеріңіз және техникалық сипаттарына қарай қолдануға жарамды RIDGID құралын және саптамасын анықтаңыз. Қолдануға жарамсыз жабдықты пайдалану жарақатқа әкелуі, құралды зақымдауы және жалғамалардың толық болмауына әкелуі мүмкін.



6-сурет – Саптаманы бекіту істікшесі

Қосылымды дайындау

ЕСКЕРТПЕ Бұл нұсқаулар пресс құралы саптамаларының бірнеше түріне арналған жалпыланған әдістер болып табылады. Орынсыз қысылатын қосылымдар және ірі мүлік зақымы қаупін азайту үшін пайдаланылатын пресс құралы саптамасының нұсқауларын және фитинг өндірушісінің орнату нұсқауларын үнемі орындаңыз.

1. Қосылымды фитинг өндірушісінің нұсқауларына сәйкес дайындаңыз.
2. Құрғақ қолыңызбен толық зарядталған аккумуляторды құралға салыңыз. Құралды ҚОСУ үшін ҚОСУ/ӨШІРУ түймесін басыңыз. Құралдың пайдалануға дайын екенін білдіретін ҚОСУ/ӨШІРУ түймесіндегі жасыл шам жануы қажет. *Басқа шамдар бойынша Құрал күйінің шамдары – 5-суретті қараңыз*. ЕСКЕРТПЕ: Құрал он (10) минут пайдаланылмай қалған жағдайда автоматты түрде ӨШЕДІ.

Фитингі қалыпты қайшы тәрізді қармауышпен қысу

1. Қармауыштарды ашу үшін қармауыш иіндерін сығыңыз.

2. Ашық қармауыштарды фитинг айналасына орналастырыңыз (7-сурет). Қармауыштың қысу сұлбасын Фитинг өндірушісінің орнату нұсқауларында көрсетілгендей фитинг контурымен тиісті түрде туралаңыз. Фитинг айналасындағы қармауыштарды жабу үшін қармауыш иіндерін босатыңыз. Қармауыш жинағын фитингтен ілменіз. Құрал күтпеген жерден құлап, ауыр жарақатқа немесе өлімге әкелуі мүмкін.



7-сурет – Қайшы тәрізді қармауыштарды фитинг айналасына орналастыру

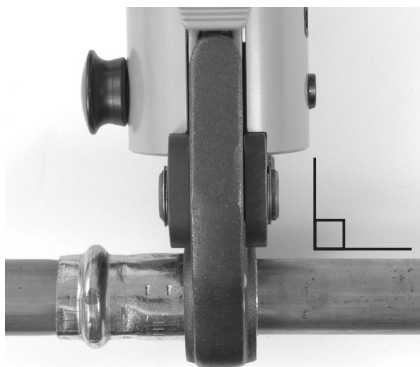

8-сурет – Фитингпен бір деңгейдегі қармауыштар

3. Қармауыштың тиісті түрде орналастырылғанын және фитингпен бір деңгейде екенін растаңыз. Қармауыштарда немесе қармауыш пен айналадағы нәрселер арасында езілу нәтижесіндегі жарақаттың алдын алу үшін саусақтарыңыз бен қолыңызды қармауышқа жақындатпаңыз.

Іске қосу түймесін басыңыз (1/2-сурет). Құрал айналымы басталып, аунақшалар қармауыш иіндеріне тиген кезде құрал құлыпталады және айналымды автоматты түрде аяқтайды. Түймені босату құлыпталған құралды тоқтатпайды. Бұл үздіксіз, қайталанатын қысылатын жалғама тұтастығын қамтамасыз етеді.

Егер құралды қосылымды аяқтамай тұрып алып тастау керек болса, қысымды түсіру түймесін басыңыз (1/2-сурет). Түсіру түймесі басылған сайын қысу толық **БОЛМАЙДЫ** және аяқтау үшін қосылымды қайта басу керек болады. Егер құрал пайдалану барысында істен шықса, осы рәсімді пайдаланыңыз.

4. Іске қосу түймесін босатыңыз.
5. Қармауыштарды ашу үшін қармауыш иіндерін сығыңыз.
6. Қармауышты фитингтен алып тастаңыз. Қысу әрекеті барысында фитингте түзілуі мүмкін үшкір жиектерге жол бермеңіз.
7. Әрекет аяқталған кезде құралды **ӨШІРУ** үшін Қосу/Өшіру түймесін бір рет басыңыз. Аккумуляторды құралдан алып тастаңыз.

Фитингті қалыпты жетек пен басу сақиналары жиынтығымен басу

1. Сақинаны ашыңыз және фитингтің айналасына орналастырыңыз. Сақинаның қысу сұлбасын *Фитинг өндірушісінің орнату нұсқауларында көрсетілгендей фитинг контурымен тиісті түрде туралаңыз*. Фитинг айналасын жабу үшін сақинаны босатыңыз.
2. Құралда тиісті жетектің орнатылғанын растаңыз. Жетек ұштарын ашу үшін жетек иіндерін қысыңыз. Жетек ұштарын сақина қалташаларымен туралаңыз. Жетек иіндерін босатыңыз және жетек ұштарын сақина қалташаларына барынша енгізіңіз. Жетек ұшының сақина қалташасымен тураланбауы басқан кезде сақинаны немесе жетекті зақымдауы мүмкін. Құрал мен жетекті басу сақинасынан ілменіз. Құрал күтпеген жерден құлап, ауыр жарақатқа немесе өлімге әкелуі мүмкін.
3. Сақинаның тиісті түрде орналастырылғанын және фитингпен бір деңгейде екенін растаңыз. Саптамада немесе саптама пен айналадағы нәрселер арасында езілу нәтижесіндегі жарақаттың алдын алу үшін саусақтарыңыз бен қолыңызды жетек пен сақинаға жақындатпаңыз.

Іске қосу қосқышын басыңыз. Құрал айналымы басталып, аунақшалар қармауыш иіндеріне тиген кезде құрал құлыпалады және айналымды автоматты түрде аяқтайды. Түймені босату құлыпталған құралды тоқтатпайды. Бұл үздіксіз, қайталанатын қысылатын жалғама тұтастығын қамтамасыз етеді.

Егер құралды қосылымды аяқтамай тұрып алып тастау керек болса, босату түймесін басыңыз (1/2-сурет). Босату түймесі басылған сайын қысу толық БОЛМАЙДЫ және аяқтау үшін қосылымды қайта басу керек болады. Егер құрал пайдалану барысында істен шықса, осы рәсімді пайдаланыңыз.



9-сурет – Басу сақинасын фитингке орнату



10-сурет – Жетекті басу сақинасына тіркеу

1. Іске қосу түймесін босатыңыз.
2. Жетекті ашу үшін жетек иіндерін қысыңыз. Жетекті фитингтен алып тастаңыз.
3. Сақинаны фитингтен алып тастаңыз. Қысу әрекеті барысында фитингте түзіліу мүмкін үшкір жиектерге жол бермеңіз.

7. Әрекет аяқталған кезде құралды ӨШІРУ үшін Қосу/Өшіру түймесін бір рет басыңыз. Аккумуляторды құралдан алып тастаңыз.

Басылған қосылымды тексеру

1. Қысылған фитингте мыналарды тексеріңіз:
 - Түтікті фитингке толық енгізу.
 - Түтіктердің шамадан көп ауытқуы. Қысылған қосылымдағы аздаған ауытқу қалыпты болып есептеледі.
 - Саптаманың фитинг контурымен дұрыс тураланбауы. Бұрмаланған немесе пішіні өзгертілген фитинг.
 - Фитингөндірушісінің басқа мәселелері. Бұл басқару сақинасын немесе жапсырманы (қосылымның әлі қысылмағанын білдіру үшін пайдаланылатын) алып тастауды қамтуы мүмкін.

Егер ақаулықтар анықталса, фитингі алып тастаңыз және жаңа қосылымды орнатыңыз.

2. Қосылымды қосқыш өндірушісінің нұсқауларына, қалыпты әдістерге және қолданылатын ережелерге сәйкес сынаңыз.

Bluetooth функциялары (Деректерді сымсыз тасымалдау)

RIDGID® RP 240 және RP 241 пресс құралдары iOS немесе Android операциялық жүйесі орнатылған тиісті түрде жабдықталған смартфондарға немесе планшеттерге (“құрылғылар”) деректерді сымсыз тасымалдау мүмкіндігін беретін Bluetooth® сымсыз технологиясын қамтиды.

1. RIDGID.com/apps торабына өтіп немесе Google Play Store немесе Apple App Store қызметіне өтіп, тиісті RIDGID® бағдарламасын құрылғыңызға жүктеп алыңыз.
2. Құрал ҚОСЫЛҒАН кезде Bluetooth сымсыз технологиясының қолдауы бар құрылғы пресс құралын тауып, онымен жұптаса алады.
3. Құрылғының Bluetooth параметрлерінде қажетті RIDGID құралын таңдаңыз. Bluetooth сымсыз технологиясы арқылы қосылу туралы нақты ақпарат бойынша құрылғы нұсқауларын қараңыз. Қосылған кезде көк құрал күйінің шамы шымқай болады.

Bluetooth® сөз таңбасы және логотиптері Bluetooth SIG, Inc. корпорациясының меншігіндегі тіркелген сауда белгілер болып табылады және Emerson Electric Co. компаниясының осындай таңбаларды пайдалануы лицензия бойынша жүзеге асады. Басқа сауда белгілері және сауда атаулары тиісті иелеріне тиесілі болады.

iOS — Apple Inc. корпорациясының тіркелген сауда белгісі.

Android және Android логотипі — Google Inc. корпорациясының сауда белгілері.

Бастапқы жұптастырудан кейін Bluetooth сымсыз технологиясы қосылып, ауқым шегінде болған кезде құрылғылардың көбісі құралдарға автоматты түрде қосылады. Анықталу үшін пресс құралдары құрылғыдан 33 футтан (10 м) кем қашықтықта болуы қажет. Құрал және құрылғы арасындағы кедергі жұмыс істеу ауқымын азайтуы мүмкін.

4. Бағдарламаның тиісті пайдалану нұсқауларын орындаңыз. Сондай-ақ, бағдарлама құрал айналымдарын бақылау мүмкіндігін береді.
5. Пресс құралы ӨШІРІЛГЕН кезде деректерді сымсыз тасымалдау ӨШЕДІ. Құрылғы аккумуляторының қуатын үнемдеу үшін Bluetooth сымсыз құрылғысын ӨШІРІҢІЗ.

Суық ауа-райында пайдалану

Температура төмендеген кезде гидравликалық сұйықтық қоюланады және аккумулятор өнімділігі нашарлайды. Орынсыз пайдалану қаупін азайту үшін, RP 240 және RP 241 құрал күйінің шамдары көрсететін белгіленген температура ауқымынан тыс істемейді (5-сурет).

Қоршаған орта жағдайлары белгіленген температура ауқымынан тыс болған кезде құрал мен аккумуляторларды пайдалануға дайын болғанша желдетілетін орында сақтаңыз.

Сақтау

Аккумуляторды құралдан алып тастаңыз. Құралды және аккумуляторды сауытында сақтаңыз. Шектен тыс төмен және жоғары температурада сақтамаңыз. Егер құрал белгіленген ауқымнан тыс болса, құрал ҚОСЫЛМАЙДЫ. Бұны құрал күйінің шамдары көрсетеді (5-суретті қараңыз).

▲ ЕСКЕРТУ Құралды балалардың қолы жетпейтін және пресс құралдарымен таныс емес адамдардан алшақ, құрғақ, бекітілген, құлыптаулы аумақта сақтаңыз. Құрал оқудан өтпеген пайдаланушылар қолданған жағдайда қауіпті болады.

Техникалық қызмет көрсету

▲ ЕСКЕРТУ

Қызмет көрсетуді орындау немесе реттеу жасау алдында аккумулятордың құралдан алынып тасталғанына көз жеткізіңіз.

Тазалау және майлау

1. Құралды күнде таза құрғақ шүберекпен сүртіп шығыңыз.
2. Саптаманы бекіту істікшесін тексеріңіз және қажет болған кезде істікшені силикон жақпа маймен майлаңыз.
3. Әр пайдаланған кезде саптамалардағы қайтымды серіппелерді тексеріңіз. Саптамалар саусақтың сәл қимылымен еркін ашылуы және жабылуы керек.

RIDGID тәуелсіз қызмет көрсету орталығындағы міндетті қызмет көрсету

Тиісті жұмысын қамтамасыз ету үшін RP 240 және RP 241 пресс құралдарына қызмет көрсетуді RIDGID тәуелсіз қызмет көрсету орталығы белгілеген аралықтарда жүргізу керек. Бұны құрал күйінің шамы көрсетеді (5-суретті қараңыз).

Ақаулықтарды жою

БЕЛГІ	ЫҚТИМАЛ СЕБЕБІ	ШЕШІМІ
ҚОСУ/ӨШІРУ түймесі басылған кезде құрал ҚОСЫЛМАЙДЫ.	Батарея толық разрядталған немесе батарея істен шыққан. Батарея құрал тұтқасына дұрыс енгізілмеген.	Толық зарядталған батареяны салыңыз/батареяны зарядтаңыз. Батареяның толық енгізілгенін тексеріңіз.
Саптамa фитингке бекітілген.	Қысу әрекеті сәтті орындалмады.	Қармауыштарды фитингтен алып тастау үшін қысымды түсіру түймесін басыңыз. Фитингтерді тексеріңіз және қайта басыңыз.
Қысып алынған қосылымдар толық емес.	Түтік өлшеміне немесе материалына пайдаланылған қармауыштар сәйкес емес. Құрал түтікпен бір деңгейде болмады.	Тиісті саптаманы орнатыңыз. Қосылымды жаңа фитингпен және жаңа түтікпен қайта жасаңыз. Саптаманың құралдың түтікпен бір деңгейде болуын қамтамасыз етіңіз.
Құралдан май ағады.	Саптаманың қысу контуры фитинг контурымен тураланбаған. Құрал жөндеуді қажет етеді.	Қосылымды жаңа түтікпен және жаңа фитингпен қайта жасаңыз. Саптаманың қысу контурының фитинг контурымен туралануын қамтамасыз етіңіз. Ең жақын RIDGID тәуелсіз қызмет көрсету орталығын <i>Байланыс ақпараты</i> бөлімінде қараңыз.
Қозғалтқыш іске қосылады, бірақ айналымды аяқтамайды.	Тығыздама немесе механикалық ақаулықтар.	Ең жақын RIDGID тәуелсіз қызмет көрсету орталығын <i>Байланыс ақпараты</i> бөлімінде қараңыз.
Құрал пайдаланған кезде тоқтап қалады.	Май деңгейі төмен. Май деңгейі төмен.	

Құрал күйінің шамдары бойынша 5-суретті қараңыз.

Қызмет көрсету және жөндеу

⚠ ЕСКЕРТУ

Орынсыз қызмет көрсету немесе жөндеу құрылғы пайдалануын қауіпті етуі мүмкін.

RP 240 және RP 241 пресс құралдарының қызмет көрсетуін және жөндеуін RIDGID тәуелсіз пресс құралына қызмет көрсету орталығы жүргізуі тиіс.

Жақын жердегі RIDGID тәуелсіз қызмет көрсету орталығы туралы ақпарат алу немесе қандай да бір қызмет немесе жөндеу туралы сұрақтар қою үшін осы нұсқаулықтың *Байланыс ақпараты* бөлімін қараңыз.

Қосымша жабдық

⚠ ЕСКЕРТУ

Ауыр жарақат қаупін азайту үшін төменде көрсетілген RIDGID RP 240 және RP 241 пресс құралдарымен пайдалануға арнайы жасақталған және кеңес етілген қосалқы жабдықты ғана пайдаланыңыз.

RP 240 пресс құралы

Каталог нөмірі	Сипаттама
57418	RP 240 аккумуляторлы пресс құралы, тек құрал
57423	Тасу дорбасы, RP 240

RP 241 пресс құралы

Каталог нөмірі	Сипаттама
57288	RP 241 аккумуляторлы пресс құралы, тек құрал
57393	Тасу дорбасы, RP 241

Аккумулятор жинақтары

Каталог нөмірі	Үлгі	Қуаттылығы
55183	RB-1225	12 В 2,5 а-с литий ионды

Аккумулятор кез келген RBC-121 каталог нөмірлі зарядтағышпен жұмыс істейді.

RBC-121 зарядтағыштары және сымдары

Каталог нөмірі		Аймақ	Аша түрі
55193	Зарядтағыш	АҚШ, Канада және Мексика	А
55198	Зарядтағыш	Еуропа	С
55203	Зарядтағыш	Қытай	А
55208	Зарядтағыш	Австралия және Латын Америкасы	І
55213	Зарядтағыш	Жапония	А
55218	Зарядтағыш	Ұлыбритания	Г
44798	Зарядтағыш сымы	Солтүстік Америка	А
44808	Зарядтағыш сымы	Еуропа	С
44803	Зарядтағыш сымы	Қытай	А
44813	Зарядтағыш сымы	Австралия және Латын Америкасы	І
44818	Зарядтағыш сымы	Жапония	А
44828	Зарядтағыш сымы	Ұлыбритания	Г

Ridge Tool Company компаниясы арнайы RIDGID Compact пресс құралдарымен пайдалануға жасақталған Compact сериясының қысу саптамаларын қамтамасыз етеді. Арнайы орнатылатын фитинг жүйесін қысуға арналған саптамаларды ғана пайдаланыңыз. Осы құралдар үшін қолжетімді RIDGID жабдығының толық тізімі үшін Ridge Tool каталогын RIDGID.com сайтында онлайн қараңыз немесе Байланыс ақпараты бөлімін қараңыз.

Тастау

Осы құралдар бөліктерінде құнды материалдар бар және оларды қайта өңдеуге болады. Жергілікті жерде орналасқан қайта өңдеумен айналысатын компаниялар бар. Құрамдастарды барлық қолданылатын талаптарға сәйкес кәдеге жаратыңыз. Қосымша ақпарат алу үшін жергілікті қалдықтарды реттеу ұйымына хабарласыңыз.



EO елдері үшін: Электр жабдығын тұрмыстық қалдықпен бірге тастамаңыз!

Еуропа елдерінің 2012/19/EO Қалдық электр және электрондық жабдық бойынша нұсқаулығына

және оның ұлттық заңдарға ендірілуіне сәйкес, бұдан әрі пайдаланылмайтын электр жабдығы жеке жиналып, қоршаған ортаға зиян келтірмейтіндей тасталуы керек.

Электромагниттік үйлесімділік (ЭМУ)

Электромагниттік үйлесімділік термині өнімнің электромагниттік сәулелену мен электрстатикалық разрядтар бар ортада бірқалыпты жұмыс істеу және басқа жабдыққа электромагниттік кедергі тудырмау қабілетін білдіреді.

ЕСКЕРТПЕ Осы құралдар барлық қолданылатын ЭМУ стандарттарына жауап береді. Алайда, олардың басқа құрылғыларға кедергі келтіру ықтималдығының алдын алу мүмкін емес. Тексерілген барлық ЭМУ стандарттары құралдың техникалық құжатында аталған.

FCC/ISED мәлімдемесі

Бұл құрылғы FCC ережелерінің 15 Бөлімі талаптарына жауап береді. Жұмыс істеуі мына екі шартқа байланысты:

1. Бұл құрылғы зиянды кедергі келтірмейді.
2. Бұл құрылғы қаламаған әрекетке әкелуі мүмкін кедергіні қоса алынатын кедергіні қабылдауы керек.

Осы компания тікелей мақұлдамаған модификациялар пайдаланушының жабдықты пайдалану құқығын жоққа шығаруы мүмкін.

Бұл жабдық сынақтан өткен және FCC ережелерінің 15-бөліміне сәйкес А санатты сандық құрылғылардың шектеулеріне сәйкестігі расталған. Бұл шектеулер стационарлы орнатуда зиянды кедергілерге қарсы тиісті қорғанумен қамтамасыз етеді.

Бұл жабдық радиожілік қуатын жасайды, пайдаланады және шығара алады және осы нұсқауларға сай емес орнатылған және пайдаланылған жағдайда радиобайланыстарға зиянды кедергі келтіруі мүмкін.

Дегенмен, белгілі бір орнатуда кедергі орын алмайтынына кепілдік берілмейді. Егер осы жабдық радио немесе теледидар сигналын қабылдауға жабдықты өшіріп және қосып анықталатын зиянды кедергі келтіретін болса, пайдаланушы кедергіні мына шаралардың біреуі немесе бірнешеуі арқылы түзету әрекетін орындауы тиіс:

- Қабылдағыш антеннаның (радио/ТД құрылғысы) бағдарын өзгертіңіз немесе орнын ауыстырыңыз.
- Жабдық және қабылдағыш арасындағы аралықты арттырыңыз.
- Дилерден немесе тәжірибелі радио/теледидар маманынан көмек сұрап көріңіз.

Осы өнім Канаданың ICES-003 А санатының техникалық сипаттарына жауап береді.

Құралдағы Декларация белгісін қараңыз.

RIDGID® RP 240/RP 241 Press Tools

RIDGE TOOL COMPANY
400 Clark Street
Elyria, Ohio 44035-6001
U.S.A.

Ridge Tool Europe NV (RIDGID)
Schurhovenveld 4820
3800 Sint-Truiden
Belgium

EC DECLARATION OF CONFORMITY

We declare that the machines listed above, when used in accordance with the operator's manual, meet the relevant requirements of the Directives and Standards listed below.

DECLARATION DE CONFORMITÉ CE

Nous déclarons que lorsqu'elles sont utilisées selon leur mode d'emploi, les machines indiquées ci-dessus répondent aux exigences applicables des directives et normes ci-après.

DECLARACIÓN DE CONFORMIDAD DE LA CE

Declaramos que las máquinas listadas más arriba, cuando se usan conforme al manual del operario, cumplen con los requisitos pertinentes de las directrices y normas listadas a continuación.

PROHLÁŠENÍ O SHODĚ ES

Prohlašujeme, že výše uvedené nástroje a zařízení splňují při použití v souladu s jejich návodem k obsluze příslušné požadavky níže uvedených směrnic a nařízení.

EF-OVERENSSTEMMELSESESKLÆRING

Vi erklærer, at de ovenfor anførte maskiner, ved brug i overensstemmelse med brugsvejledningen, opfylder de relevante krav i de nedenfor anførte direktiver og standarder.

EG KONFORMITÄTSESKLÄRUNG

Wir erklären, dass die oben aufgeführten Maschinen, wenn sie entsprechend der Bedienungsanleitung verwendet werden, die einschlägigen Anforderungen der folgenden Richtlinien und Normen erfüllen.

ΔΗΛΩΣΗ ΣΥΜΜΟΡΦΩΣΗΣ ΕΚ

Δηλώνουμε ότι τα μηχανήματα που αναφέρονται παραπάνω, όταν χρησιμοποιούνται σύμφωνα με το εγχειρίδιο χειρισμού, πληρούν τις σχετικές απαιτήσεις των παρακάτω Οδηγιών και Προτύπων.

EY-VAATIMUSTENMUKAISUUSVAKUUTUS

Vakuutamme, että edellä luettelut koneet täyttävät käyttöohjekirjan mukaisesti käytettynä seuraavien direktiivien ja standardien vaatimukset.

EU IZJAVA O SKLADNOSTI

Izjavljamo da su gore navedeni strojevi, kada se koriste u skladu s priručnikom za korisnike, sukladni s relevantnim zahtjevima dolje navedenih direktiva i standarda.

EK MEGFELELŐSÉGI NYILATKOZAT

Kijelentjük, hogy a fent felsorolt gépek - amennyiben a kezelési útmutatónak megfelelően használják őket - megfelelnek az alább felsorolt Irányelvek és Szabványok követelményeinek.

DICHIAZIONE DI CONFORMITÀ CE

Dichiaro che le macchine elencate in alto, se utilizzate in conformità con il manuale dell'operatore, soddisfano i relativi requisiti delle Direttive e degli Standard specificati di seguito.

EO СӘЙКЕСТІК МӘЛІМДЕМЕСІ

Біз жоғарыда көрсетілген құрылғылардың пайдаланушы нұсқаулығына сәйкес пайдаланылған жағдайда төменде көрсетілген Директивалар мен Стандарттардың тиісті талаптарына жауап беретінін мәлімдейміз.

EG-CONFORMITEITSVERKLARING

Hierbij verklaar ik dat de hierboven vermelde machines, mits gebruikt in overeenstemming met de handleiding, voldoen aan de relevante eisen van de hieronder vermelde richtlijnen en normen.

CE-SAMSVARSEKLERING

Vi erklærer at maskinene oppført over oppfyller de relevante kravene i direktiver og standarder oppført under dersom de brukes i henhold til bruksanvisningen.

DEKLARACJA ZGODNOŚCI WE

Deklarujemy, że maszyny wymienione powyżej, gdy są używane zgodnie z podręcznikiem użytkownika, spełniają właściwe wymagania Dyrektyw i Standardów, wymienione poniżej.

DECLARAÇÃO DE CONFORMIDADE CE

Declaramos que as máquinas listadas acima, quando utilizadas de acordo com o manual do operador, cumprem os requisitos relevantes das Diretivas e Normas listadas abaixo.

DECLARAȚIE DE CONFORMITATE CE

Declarăm că mașina specificată mai jos, atunci când este utilizată în conformitate cu manualul de exploatare, îndeplinește cerințele relevante ale Directivelor și standardelor specificate mai jos.

ДЕКЛАРАЦИЯ СООТВЕТСТВИЯ ЕС

Мы заявляем, что инструменты, перечисленные выше, при условии использования согласно руководству по эксплуатации, отвечают соответствующим требованиям указанных ниже директив и стандартов.

ES PREHLÁŠENIE O ZHODE

Vyhlasujeme, že stroje uvedené vyššie splňajú relevantné požiadavky smerníc a noriem uvedených nižšie, ak sa používajú podľa návodu na použitie.

IZJAVA ES O SKLADNOSTI

Izjavljamo, da zgoraj omenjeni stroji, ko se uporabljajo skladno z uporabniškim priručnikom, izpolnjujejo relevantne zahteve spodaj omenjenih direktiv in standardov.

EC DEKLARACIJA O USAGLAŠENOSTI

Izjavljujemo da gore navedeni strojevi, ako se koriste u skladu s priručnikom za korisnike, zadovoljavaju relevantne zahteve direktiva i standarda koji se navode dole.

EG-FÖRSÄKRAN OM ÖVERENSSTÄMMELSE

Vi meddelt att maskinen som anges ovan uppfyller de aktuella kraven i de angivna direktiven och standarderna nedan när den används enligt bruksanvisningen.

AB UYGUNLUK BEYANI

Yukarda listelen makinelerin, kullanicı klavuzuna göre kullanıldığında, aşağıda listelenen Direktiflerin ve Standartların ilgili gereksinimlerini karşladığını beyan ederiz.

EÜ VASTAVUSDEKLARATSIOON

Kinnitame, et eelpool loetletud masinad vastavad allpool loetletud direktiivide ja standardite asjakohastele nõuetele, kui need kasutatakse vastavalt kasutusjuhendile.

EK ATBILSTĪBAS DEKLARĀCIJA

Mēs apliecinām, ka iepriekšminētās iekārtas, izmantojot tās saskaņā ar operatora rokasgrāmatu, atbilst attiecīgajām tālāk norādīto direktīvu un standartu prasībām.

DEARBHŪ COMHRÉIREACHTA AN CE

Fógraímid go bhfuil na hinnill sa liosta thuas na gcomhréir le riachtanais abhartha na dTeoracha agus na gCaighdeán sa liosta thíos, ach iad a úsáid de réir an lámhleabhair don obireoir.

EB ATTIKTIES DEKLARACIJA

Deklaruojame, kad pirmiau išvardytos mašinos, jei naudojamos pagal naudotojo vadovą, atitinka atitinkamus toliau išvardytų direktyvų ir standartų reikalavimus.

EO DEKLARACIJA ZA СЪОТВЕТСТВИЕ

Декларираме, че изброените по-горе машини, когато се използват в съответствие с Ръководство за оператора, отговарят на съответните изисквания на директивите и стандартите, изброени по-долу.



2006/42/EC, 2014/30/EU, 2011/65/EU, 2012/19/EU,
2014/53/EU

IEC 60745-1:2006, EN 55014-1:2006+A1:2009+A2:2011,
EN 55014-2:1997+A1:2001+A2:2008, EN 300 328



Signature: *Harald Krondorfer*
Name: Harald Krondorfer
Qualification: V.P. Engineering
Date: 09/11/2017



FULL LIFETIME WARRANTY (garantie légale étendue à la durée de vie du produit,
voir conditions de garantie / legal warranty extended to the product lifecycle,
see warranty conditions)

**For Warranty Information for your World Region
visit RIDGID.com**

Ridge Tool Europe NV (RIDGID)

Ondernemerslaan 5428
3800 Sint-Truiden
Belgium
Tel.: + 32 (0)11 598 620
RIDGID.com