

1	DE Montage- und Bedienungsanleitung Gasflaschenventil Typ CGV für Butan-Flaschen	EN Assembly and operating instructions Gas cylinder valve type CGV for butane cylinders	FR Instructions de montage et d'utilisation Robinet de type CGV pour bouteille de gaz butane	NL Montage- en gebruiksaanwijzing Gasflesventiel type CGV voor flessen butaan	IT Istruzioni di montaggio e d'utilizzo Valvola tipo CGV per bombole di butano	SV Monterings- och bruksanvisning Gasflaskeventil av typen CGV för butanflaskor
---	---	--	---	--	---	--

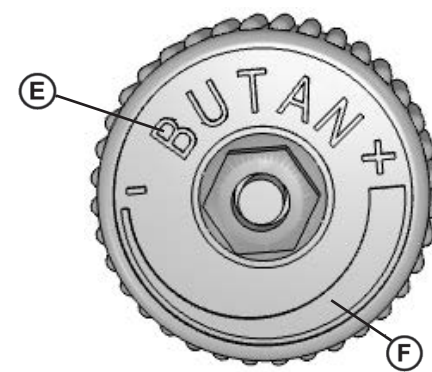
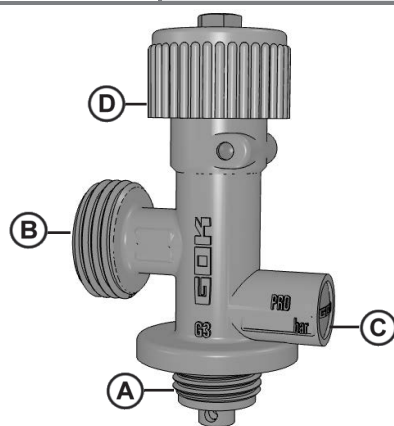

<p>Ⓐ Eingangsanschluss an Gasflasche Ⓑ Ausgangsanschluss Ⓒ Sicherheitsventil mit blauer Kunststoffkappe Ⓓ Handrad Ⓔ Beschriftung Gasart BUTAN Ⓕ Pfeilrichtung AUF „+“ bzw. ZU „-“</p>	<p>Ⓐ Inlet connector on the gas cylinder Ⓑ Outlet connector Ⓒ Safety valve with blue plastic cap Ⓓ Handwheel Ⓔ Inscription gas type BUTANE Ⓕ Arrow direction OPEN "+" or CLOSED "-"</p>	<p>Ⓐ Raccord d'entrée à raccorder sur la bouteille de gaz Ⓑ Raccord de sortie Ⓒ Soupape de sécurité avec capuchon plastique bleu Ⓓ Molette Ⓔ Inscription type de gaz BUTANE Ⓕ Sens OUVERT «+» ou FERMÉ «-»</p>	<p>Ⓐ Ingangaansluiting gasfles Ⓑ Aansluiting uitgang Ⓒ Veiligheidsventiel met blauwe kunststof kap Ⓓ Handwiel Ⓔ Opdruk gassoort BUTAAN Ⓕ Draairichting OPEN "+“ en DICHT "-"</p>	<p>Ⓐ Attacco d'entrata su bombola del gas Ⓑ Attacco di uscita Ⓒ Valvola di sicurezza con cappuccio blu in plastica Ⓓ Volantino Ⓔ Dicitura tipo di gas BUTANO Ⓕ Direzione della freccia: APERTURA "+“ o CHIUSURA "-"</p>	<p>Ⓐ Inloppsanslutning på gasflaska Ⓑ Utloppsanslutning Ⓒ Säkerhetsventil med blå plasthätta Ⓓ Ratt Ⓔ Text gastyp BUTAN Ⓕ Pilriktning ÖPPEN "+“ och STÄNGD "-"</p>
---	---	--	--	---	--

ZU DIESER ANLEITUNG	ABOUT THESE INSTRUCTIONS	À PROPOS DE CETTE NOTICE	OVER DEZE HANDLEIDING	NOTA SULLE PRESENTI ISTRUZIONI	OM DEN HÄR BRUKSANVISNINGEN
----------------------------	---------------------------------	---------------------------------	------------------------------	---------------------------------------	------------------------------------

<p>• Diese Anleitung ist ein Teil des Produktes. • Für den bestimmungsgemäßen Betrieb und zur Einhaltung der Gewährleistung ist diese Anleitung zu beachten und dem Betreiber auszuhandigen. • Während der gesamten Benutzung aufbewahren. • Zusätzlich zu dieser Anleitung sind die nationalen Vorschriften, Gesetze und Installationsrichtlinien zu beachten.</p>	<p>• These instructions are part of the product. • These instructions must be observed and handed over to the operator to ensure that the component operates as intended and to comply with the warranty terms. • Keep them in a safe place while you are using the product. • In addition to this manual, respect the national regulations, laws and installation guidelines.</p>	<p>• La présente notice fait partie intégrante du produit. • Cette notice doit être observée et remise à l'exploitant en vue d'une exploitation conforme et pour respecter les conditions de garantie. • Elle doit être conservée pendant toute la durée d'utilisation. • En plus de cette notice, respectez les règlements, lois et directives d'installations nationaux.</p>	<p>• Deze handleiding maakt deel uit van het product. • Om het apparaat volgens de voorschriften te kunnen gebruiken en in verband met de garantie moet deze handleiding in acht worden genomen en aan de gebruiker worden overhandigd. • Deze handleiding moet tijdens de gehele gebruiksduur door de gebruiker worden bewaard. • Neem naast deze handleiding ook de nationale voorschriften, wetten en installatierichtlijnen in acht.</p>	<p>• Queste istruzioni sono parte integrante del prodotto. • Per garantire un funzionamento conforme alla destinazione d'uso e per non compromettere la validità della garanzia, è necessario attenersi alle presenti istruzioni e consegnare all'operatore. • Conservare per tutto il periodo di utilizzo. • Oltre alle presenti istruzioni, si devono osservare le disposizioni, le leggi e le direttive di installazione valide nel Paese di utilizzo.</p>	<p>• Den här bruksanvisningen utgör en del av produkten. • Följ den här bruksanvisningen för att få avsedd drift och lämna den till näringsidkaren för att den lagstadgade garantin ska gälla. • Förvara den under enhetens hela användningstid. • Beakta inte bara den här bruksanvisningen utan även de nationella föreskrifterna, lagarna och installationsriktlinjerna.</p>
---	--	--	--	---	---

! SICHERHEITSBEOZUGENE HINWEISE	SAFETY ADVICE	CONSIGNES DE SÉCURITÉ	VEILIGHEIDS-VOORSCHRIFTEN	AVVERTENZE SULLA SICUREZZA	SÄKERHETSRELATERADE ANVISNINGAR
--	----------------------	------------------------------	----------------------------------	-----------------------------------	--

<p>Ihre Sicherheit und die Sicherheit anderer ist uns sehr wichtig. Wir haben viele wichtige Sicherheitshinweise in dieser Montage- und Bedienungsanleitung zur Verfügung gestellt. → Lesen und beachten Sie alle Sicherheitshinweise sowie Hinweise.</p>	<p>Your safety and the safety of others are very important. We have provided many important safety messages in this manual and on your appliance. → Always read and obey all safety messages.</p>	<p>Nous attachons une importance cruciale à votre sécurité et à celle d'autrui. Aussi avons-nous mis à votre disposition, dans cette notice de montage et d'utilisation, un grand nombre de consignes de sécurité des plus utiles. → Veuillez lire et observer toutes les consignes de sécurité ainsi que les avis.</p>	<p>Wij hechten veel waarde aan uw veiligheid en die van anderen. Daarom hebben we in deze montage- en gebruiksaanwijzing veel belangrijke veiligheidsvoorschriften opgenomen. → Wij verzoeken u alle veiligheidsvoorschriften en overige instructies te lezen en op te volgen.</p>	<p>Attribuiamo grande importanza alla sicurezza vostra e di chi vi circonda. Per questo, nelle presenti istruzioni di montaggio e di utilizzo abbiamo raccolto tante importanti avvertenze per la sicurezza. → Vi invitiamo a leggere e osservare tutte le avvertenze e indicazioni fornite.</p>	<p>Din och andras säkerhet är viktig för oss. Vi har angett många viktiga säkerhetsanvisningar i den här monterings- och bruksanvisningen. → Läs och beakta alla säkerhetsanvisningarna och de övriga anvisningarna.</p>
---	---	---	--	--	--

<p>⚠ Dies ist das Warnsymbol. Dieses Symbol warnt vor möglichen Gefahren, die den Tod oder Verletzungen für Sie und andere zur Folge haben können. Alle Sicherheitshinweise folgen dem Warnsymbol, auf dieses folgt entweder das Wort "GEFAHR", "WARNUNG" oder "VORSICHT". Diese Worte bedeuten:</p>	<p>⚠ This is the safety alert symbol. This symbol alerts you to potential hazards that can kill or hurt you and others. All safety messages will follow the safety alert symbol and either the word "DANGER", "WARNING" or "CAUTION". These words mean:</p>	<p>⚠ Voici le symbole de mise en garde. Il vous avertit des dangers éventuels susceptibles d'entraîner la mort – la vôtre ou celle d'autrui. Toutes les consignes de sécurité sont précédées de ce symbole de mise en garde, lui-même accompagné des mots « DANGER », « AVERTISSEMENT » ou « ATTENTION ». Voici la signification de ces termes :</p>	<p>⚠ Dit is het waarschuwingssymbool. Dit symbool waarschuwt u voor mogelijke gevaren die zowel voor u als voor anderen de dood of verwondingen tot gevolg kunnen hebben. Alle veiligheidsvoorschriften worden aangegeven met een waarschuwingssymbool, gevolgd door het woord "GEVAAR", "WAARSCHUWING" of "VOORZICHTIG". Deze woorden betekenen:</p>	<p>⚠ Questo è un simbolo di avvertenza. Richiama la vostra attenzione su potenziali pericoli che possono provocare morte o lesioni all'utilizzatore e ad altre persone. Tutte le avvertenze per la sicurezza sono precedute dal simbolo di avvertenza e quindi dal termine "PERICOLO", "AVVERTENZA" o "ATTENZIONE". Detti termini hanno il seguente significato:</p>	<p>⚠ Det här är ett varningssymbolen. Den varnar för eventuella faror som kan leda till döden eller personskador för dig eller andra. Alla säkerhetsanvisningar står efter en varningssymbol. Tillsammans med symbolen står det ett ord, antingen "FARA", "VARNING" eller "OBSERVERA". Orden betyder:</p>
--	---	--	---	--	---

<p>⚠ GEFAHR bezeichnet eine Personengefährdung mit einem hohen Risikograd. → Hat Tod oder eine schwere Verletzung zur Folge.</p>	<p>⚠ DANGER describes a personal hazard with a high degree of risk. → May result in death or serious injury.</p>	<p>⚠ DANGER signale un danger pour une personne comportant un niveau de risque élevé. → Peut entraîner la mort ou une blessure grave.</p>	<p>⚠ GEVAAR wijst op gevaar voor personen met een hoog risico. → Heeft de dood of zware verwondingen tot gevolg.</p>	<p>⚠ PERICOLO indica un pericolo per le persone con un grado di rischio elevato. → Può comportare conseguenze fatali o lesioni gravi.</p>	<p>⚠ FARA Betecknar en risk för personskada med en hög grad av risk. → Leder till döden eller en svår personskada.</p>
---	---	--	---	--	---









<p>⚠ WARNUNG bezeichnet eine Personengefährdung mit einem mittleren Risikograd. → Hat Tod oder eine schwere Verletzung zur Folge.</p>	<p>⚠ WARNING describes a personal hazard with a medium degree of risk. → May result in death or serious injury.</p>	<p>⚠ AVERTISSEMENT signale un danger pour une personne comportant un niveau de risque élevé. → Peut entraîner la mort ou une blessure grave.</p>	<p>⚠ WAARSCHUWING wijst op gevaar voor personen met een gemiddeld risico. → Heeft de dood of zware verwondingen tot gevolg.</p>	<p>⚠ AVVERTENZA indica un pericolo per le persone con un grado di rischio medio. → Può comportare conseguenze fatali o lesioni gravi.</p>	<p>⚠ VARNING Betecknar en risk för personskada med en medelhög grad av risk. → Leder till döden eller en svår personskada.</p>
--	--	---	--	--	---



<p>⚠ VORSICHT bezeichnet eine Personengefährdung mit einem niedrigen Risikograd. → Hat eine geringfügige oder mäßige Verletzung zur Folge.</p>	<p>⚠ CAUTION describes a personal hazard with a low degree of risk. → May result in minor or moderate injury.</p>	<p>⚠ ATTENTION signale un danger pour une personne comportant un niveau de risque faible. → Peut entraîner une blessure légère à moyenne.</p>	<p>⚠ VOORZICHTIG wijst op gevaar voor personen met een laag risico. → Heeft lichte of matige verwondingen tot gevolg.</p>	<p>⚠ ATTENZIONE indica un pericolo per le persone con un grado di rischio esiguo. → Può comportare una lesione di entità lieve o media.</p>	<p>⚠ OBSERVERA Betecknar en risk för personskada med en låg grad av risk. → Leder till en liten eller måttlig personskada.</p>
---	--	--	--	--	---

<p>HINWEIS bezeichnet einen Sachschaden. → Hat eine Beeinflussung auf den laufenden Betrieb.</p>	<p>NOTICE describes material damage. → Has an effect on ongoing operation.</p>	<p>AVIS signale un dommage matériel. → A une influence sur l'exploitation.</p>	<p>LET OP wijst op mogelijke materiële schade. → Heeft invloed op goed functioneren het gassysteem.</p>	<p>AVVISO indica un danno materiale. → Influisce sul funzionamento dell'impianto.</p>	<p>OBS! Betecknar en sakskada. → Har en påverkan på driften.</p>
---	---	---	--	--	---

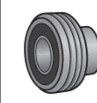
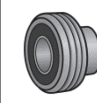
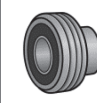
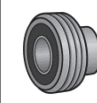
<p>⚠ GEFAHR Ausströmendes Flüssiggas ist hoch entzündlich! Kann zu Explosionen führen. Schwere Verbrennungen bei direktem Hautkontakt. • Verbindungen regelmäßig auf Dichtheit prüfen! • Bei Gasgeruch und Undichtheit sofortige Außerbetriebnahme der Anlage! • Zündquellen oder elektrische Geräte außer Reichweite halten! • Entsprechende Gesetze und Verordnungen beachten!</p>	<p>⚠ DANGER Leaking LPG is extremely flammable! Can cause explosion. Severe burns with direct contact to skin. • Check connections regularly for leaks! • In case of gas smell or leakage, shut-down the installation immediately! • Keep ignition sources or electric devices out of reach! • Respect applicable laws and regulations!</p>	<p>⚠ DANGER Les fuites de gaz liquéfié sont extrêmement inflammables! Peuvent provoquer une explosion. Brûlures graves en cas de contact direct avec la peau. • Contrôlez les raccords régulièrement pour vérifier l'absence de fuite! • En cas de détection d'une odeur de gaz ou en cas de fuite, mettez immédiatement l'installation hors service! • Éloignez les sources inflammables ou les appareils électriques! • Respectez la législation et les réglementations applicables!</p>	<p>⚠ GEVAAR Vloeibaar gas is bij ontspanning licht ontvlambaar! Kan Explosiegevaar veroorzaken direct contact met de huid tot ernstige brandwonden. • Controleer de verbindingen regelmatig op lekkage! • Stel het apparaat direct buiten bedrijf als u gas ruikt of een lekkage waarneemt! • Houd ontstekingsbronnen en elektrische apparaten op afstand! • Neem de toepasselijke wetten en verordeningen in acht!</p>	<p>⚠ PERICOLO Il GPL che fuoriesce è altamente infiammabile! Pericolo di esplosioni. Gravi ustioni in caso di contatto diretto con la pelle. • Controllare regolarmente la tenuta delle connessioni! • In caso di odore di gas o mancanza di tenuta, spegnere immediatamente l'apparecchio! • Tenere fonti di accensione o apparecchi elettrici lontano dal campo d'azione! • Attenersi alle relative leggi ed ordinanze!</p>	<p>⚠ FARA Utströmmande gas är mycket lättantändlig! Kan leda till explosioner. Svåra brännskador vid direkt hudkontakt. • Kontrollera regelbundet att förbindelserna är täta! • Ta enheten ur drift vid gaslukt eller otäthet! • Håll antändningskällor och elektriska apparater utom räckvidd! • Beakta alla aktuella lagar och förordningar!</p>
---	--	---	--	--	---

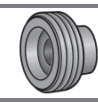
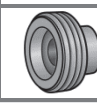
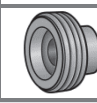
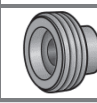
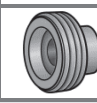
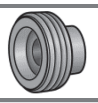
BESTIMMUNGSGEMÄßE VERWENDUNG	INTENDED USE	UTILISATION CONFORME À LA DESTINATION DU PRODUIT	GEbruik VOLGENS DE VOORSCHRIFTEN	IMPIEGO CONFORME ALL'USO PREVISTO	AVSEDD ANVÄNDNING
Betriebsmedien	Operating media	Fluide d'exploitation	Bedrijfsmedia	Mezzi operativi	Medier
Butan	Butane	Butane	Butaan	Butano	Butan
Einsatzbereich	Area of application	Domaine d'application	Toepassingsgebied	Campo di applicazione	Användningsområde
<ul style="list-style-type: none"> • Campingbereich • Caravans • Motorcaravans • Mobilheime • Sportboote 	<ul style="list-style-type: none"> • Camping • Caravans • Motor caravans • Mobile homes • Sports boats 	<ul style="list-style-type: none"> • Camping • Caravans • Camping-cars • Mobil-homes • Bateaux de plaisance 	<ul style="list-style-type: none"> • Camping • Caravans • Campers • Stacaravans • Plezier vaartuigen / boten 	<ul style="list-style-type: none"> • Veicoli ricreazionali • Roulotte • Camper • Case mobili • Imbarcazioni sportive 	<ul style="list-style-type: none"> • Camping • Husvagnar • Husbilar • Mobila hem • Sportbåtar

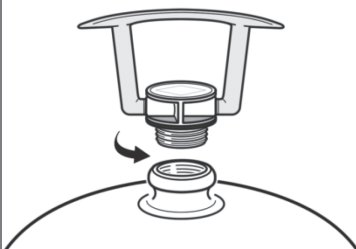
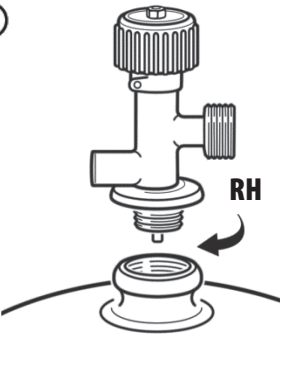
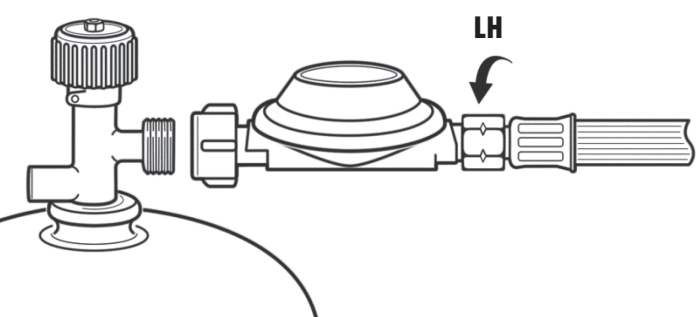
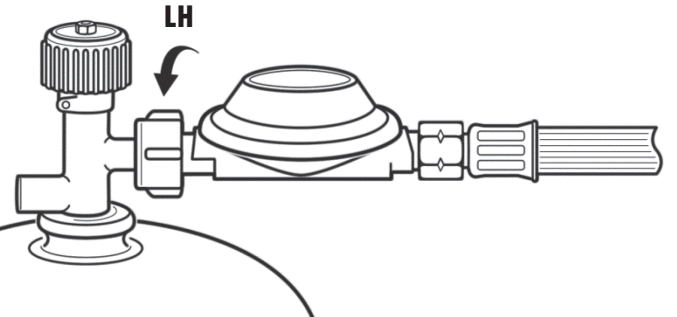
2	DE	EN	FR	NL	IT	SV
	ANFORDERUNGEN AN DEN BEDIENER	REQUIREMENTS FOR THE OPERATOR	EXIGENCES POSÉES À L'UTILISATEUR	EISEN AAN DE GEBRUIKER	REQUISITI PER L'OPERATORE	KRAV PÅ ANVÄNDAREN
	Der Bediener muss vor Gebrauch dieses Produktes die Montage- und Bedienungsanleitung aufmerksam gelesen haben.	Before using this product, the operator must read the assembly and installation instructions carefully.	Avant d'utiliser ce produit, l'utilisateur doit avoir lu attentivement la notice de montage et d'utilisation.	De gebruiker dient de montage- en gebruiksaanwijzing zorgvuldig door te lezen alvorens het product te gebruiken.	L'operatore deve leggere attentamente le istruzioni di montaggio e di utilizzo prima di iniziare ad utilizzare il prodotto.	Användaren måste ha läst monterings- och bruksanvisningen noga inför användningen av den här produkten.
	PRODUKTINFORMATION	PRODUCT INFORMATION	INFORMATION SUR LE PRODUIT	PRODUCTINFORMATIE	INFORMAZIONI SUL PRODOTTO	PRODUKTINFORMATION
	Das Sicherheitsflaschenventil CGV dient als Gasentnahmematur für die handelsüblichen, ausschließlich mit Butan gefüllten, (blauen) Campingflaschen bis 3 kg Füllgewicht zum Anschluss von Gasverbrauchern mit Kleinflaschenregler. Das CGV ist von Hand zu betätigen und entspricht den Anforderungen der EN ISO 15995. Zusätzlich ist das CGV mit einem Sicherheitsventil nach EN 13953 ausgestattet.	The safety cylinder valve CGV is used as a gas withdrawal valve for normal (blue) camping cylinders filled only with butane up to 3 kg filling weight for connection to gas appliances with small cylinder regulators. The CGV is operated manually and fulfils the requirements of EN ISO 15995. The CGV also has a safety valve in accordance with EN 13953.	Le robinet pour bouteille de gaz de type CGV est un dispositif de soutirage de gaz exclusivement destiné aux bouteilles de camping courantes remplies de butane (bouteilles bleues) présentant un poids maximum de 3 kg pour un raccordement à des consommateurs de gaz équipés de détendeurs pour petites bouteilles. Le CGV est à commande manuelle. Il est conforme aux exigences EN ISO 15995. En outre, le CGV est équipé d'une soupape de sécurité selon EN 13953.	Het veiligheidsventiel CGV dient als adaptor voor normale, uitsluitend met butaan gevulde (blauwe) campinggasflessen met een vulgewicht van max. 3 kg voor het aansluiten van gasapparatuur met een drukregelaar voor kleine gasflessen. De CGV kan met de hand open en dicht worden gedraaid en voldoet aan de eisen van de norm EN ISO 15995. De CGV is bovendien voorzien van een veiligheidsventiel conform EN 13953.	La valvola di sicurezza CGV è una valvola prelievo gas per bombole commerciali da campeggio (blu) piene di butano con un peso pieno di max 3 kg da collegare ad utenze gas equipaggiate con un regolatore per bombole piccole. La valvola CGV deve essere azionata a mano e soddisfa i requisiti della norma EN ISO 15995. Essa è inoltre dotata di una valvola di sicurezza a norma EN 13953.	Säkerhetsventilen för flaskor CGV är avsedd som armatur för gastappning från vanliga (blå) campingflaskor, som enbart är fyllda med butan , med upp till 3 kg påfyllningsvikt för anslutning till gasförbrukare med reglage för små flaskor. CGV, som ska aktiveras för hand, uppfyller kraven i EN ISO 15995. CGV är även utrustad med en säkerhetsventil enligt EN 13953.
	NICHT BESTIMMINGSGEMÄBE VERWENDUNG	INAPPROPRIATE USE	UTILISATION NON CONFORME À LA DESTINATION DU PRODUIT	GEBRUIK DAT NIET VOLGENS DE VOORSCHRIFTEN IS	USO NON CONFORME A QUELLO PREVISTO	ICKE AVSEDD ANVÄNDNING
	Jede Verwendung, die über die bestimmungsgemäße Verwendung hinausgeht: • z. B. Betrieb mit anderen Medien, Drücken • Verwendung von Gasen in der Flüssigphase • Einbau entgegen der Durchflussrichtung • Änderungen am Produkt oder an einem Teil des Produktes	All uses that are not appropriate: • e.g. operating with different media, pressures • use of gases in the liquid phase • installation against the flow direction • changes to the product or parts of the product	Toute utilisation dépassant le cadre de l'utilisation conforme à la destination du produit: • p. ex. fonctionnement avec d'autres fluides, pressions • utilisation de gaz à l'état liquide • montage dans le sens contraire du débit • modifications effectuées sur le produit ou sur une partie du produit	leder gebruik dat niet aan het gebruik volgens de voorschriften voldoet: • bijv. gebruik met een ander medium, andere druk • gebruik van vloeibare gassen • inbouw tegen de stromingsrichting in • wijziging van het product of een deel van het product	Ogni uso diverso da quello previsto: • p.e. utilizzo con altri fluidi o con altre pressioni • utilizzo di gas nella fase liquida • installazione in direzione contraria a quella di flusso • modifiche del prodotto o di parti del prodotto	Användning som inte ingår i den avsedda användningen: • drift med andra medier eller tryck • användning av gaser i flytande form • montering mot flödesriktningen • ändringar av hela eller delar av produkten
	HINWEIS Die Flüssiggasflasche muss während der Entnahme aufrecht stehen. Gasentnahme ausschließlich aus der gasförmigen Phase. • Gasflasche muss gegen Umfallen gesichert sein. • Gasflasche vor Überhitzung durch Strahlungs- und Heizungswärme schützen. • Installationsvorschriften der entsprechenden Länder beachten!	NOTICE The LPG cylinder must be upright when gas is being withdrawn. Gas is withdrawn only from the gaseous phase. • The gas cylinder must be secured so that it cannot topple over • Protect gas cylinders against radiant heat or heat from heating appliances. • Observe the installation regulations in the respective countries.	AVIS La bouteille de gaz liquéfié doit être en position verticale pendant le soutirage. Le soutirage doit s'effectuer uniquement lorsque le gaz est à l'état liquide. • La bouteille de gaz doit être sécurisée contre les risques de chute. • Protéger la bouteille de gaz contre une éventuelle surchauffe due à des sources de chaleur telles que rayonnement et chauffage. • Respecter les prescriptions d'installation des pays concernés !	LET OP De gasfles moet tijdens het gebruik rechtop staan. Gas mag enkel worden afgetapt als het zich in gasvormige toestand bevindt. • Voorkom dat de gasfles(sen) kunnen omvallen. • Bescherm de gasfles tegen oververhitting door zonlicht en andere warmtebronnen. • Neem de installatievoorschriften van het betreffende land in acht!	AVVISO La bombola di GPL deve essere in posizione verticale durante il prelievo. Prelievo di gas solo in fase gassosa. • Fissare la bombola del gas per impedire la caduta. • Proteggere la bombola del gas dal surriscaldamento dovuto al calore radiante e del riscaldamento. • Osservare le regole di installazione valide nel Paese di utilizzo!	OBS! Gasolflaskan måste stå upp under tappningen. Gasen får tappas endast i gasform. • Säkra gasflaskan mot att kunna välta. • Skydda gasflaskan mot överhettning från strålningsvärme och värme från värmare. • Beakta installationsföreskrifterna i de enskilda länderna!
	HINWEIS Während des Betriebes die Gasflasche nicht bewegen.	NOTICE Do not move the gas cylinder while it is in operation.	AVIS Ne pas déplacer la bouteille de gaz en fonctionnement.	LET OP Tijdens het gebruik de gasfles niet bewegen.	AVVISO Durante il funzionamento, non muovere la bombola del gas.	OBS! Flytta inte gasflaskan under driften.
	VORTEILE UND AUSSTATTUNG	ADVANTAGES AND EQUIPMENT	AVANTAGES ET ÉQUIPEMENT	VOORDELEN EN UITRUSTING	VANTAGGI E DOTAZIONI	FÖRDELAR OCH UTRUSTNING
Ⓒ	Sicherheitsventil: • selbstschließendes Druckentlastungsventil, das automatisch den Überdruck bei einem voreingestellten Druck abbläst, wobei das Ventil schlagartig öffnet • schließt selbsttätig, wenn der Druck wieder unterschritten wird • die Einstellungen des Sicherheitsventils dürfen nicht verändert werden • am Ausgang des Sicherheitsventils befindet sich eine blaue Kunststoffkappe	Safety valve: • self-closing pressure relief valve; when the set pressure is exceeded, the valve opens immediately to relieve the pressure automatically • closes automatically when the pressure is below the set limit again • the settings on the safety valve must not be changed • there is a blue plastic cap at the outlet of the safety valve	Soupape de sécurité : • soupape de décharge à fermeture automatique laissant s'échapper automatiquement la surpression de gaz à une pression prédéfinie, la soupape s'ouvrant par à-coups • se referme automatiquement lorsque la pression est redescendue en dessous du seuil défini • les réglages de la soupape de pression ne doivent pas être modifiés • un capuchon en plastique bleu se trouve sur le raccord de sortie de la soupape de sécurité	Veiligheidsventiel: • zelfsluitend overdrukventiel dat de overdruk bij een vooraf ingestelde druk automatisch vermindert, waarbij het ventiel helemaal wordt geopend • sluit automatisch als de druk weer voldoende is gedaald • de instellingen van het veiligheidsventiel mogen niet worden gewijzigd • aan de uitgang van het veiligheidsventiel bevindt zich een blauwe kunststof kap	Valvola di sicurezza: • valvola di scarico della pressione a chiusura automatica, con pressione preimpostata, che scarica automaticamente la sovrappressione aprendosi improvvisamente • si chiude automaticamente quando il valore della pressione scende sotto quello impostato • non è consentito modificare le impostazioni della valvola di sicurezza • sull'uscita della valvola di sicurezza si trova un cappuccio blu in plastica	Säkerhetsventil: • det är en självstängande tryckavlastningsventil som automatiskt släpper ut övertrycket vid ett förinställt tryck, varvid ventilen öppnas plötsligt • den stängs automatiskt när trycket underskrids igen • dess inställningar får inte ändras • det sitter en blå plasthätta på dess utlopp
	Die blaue Kunststoffkappe muss fest am Ausgang des Sicherheitsventils sitzen, somit wird das Eindringen von Schmutz und Wasser zuverlässig verhindert. Fehlt die blaue Kunststoffkappe, ist es möglich, dass das Sicherheitsventil angesprochen hat.	The blue plastic cap must sit tightly on the outlet of the safety valve to prevent dirt and water entering. If the blue plastic cap is missing, it is possible that the safety valve has been triggered.	Le capuchon en plastique bleu doit être correctement fixé sur le raccord de sortie de la soupape de sécurité afin d'empêcher efficacement toute pénétration de poussière et d'eau. Si le capuchon en plastique bleu manque, il est possible que la soupape de sécurité se soit déclenchée.	De blauwe kunststof kap moet vast aan de uitgang van het veiligheidsventiel zitten, zodat het binnendringen van vuil en water wordt voorkomen. Als de blauwe kunststof kap ontbreekt, is het mogelijk dat het veiligheidsventiel is geopend.	Il cappuccio blu in plastica deve essere fissato all'uscita della valvola di sicurezza per impedire affidabilmente la penetrazione di sporcizia e acqua. Se manca il cappuccio blu, è possibile che sia scattata la valvola di sicurezza.	Blå plasthättan måste sitta fast på säkerhetsventilens utlopp. Därmed förhindras smuts och vatten från att tränga in i gasflaskan. Saknas den blå plasthättan, är det möjligt, att säkerhetsventilen har löst ut.
	ANSCHLÜSSE	CONNECTIONS	RACCORDS	AANSLUITINGEN	RACCORDI	ANSLUTNINGAR
	Eingang	Inlet	Entrée	Ingang	Ingresso	Ingång
Ⓐ	Gewindeanschluss GAZ • mit Dichtung • G.3 = M 16 x 1,5-RH 	GAZ thread connector • with gasket • G.3 = M 16 x 1.5-rh 	Raccord fileté GAZ • avec joint d'étanchéité G.3 = M 16 x 1,5-RH 	• Schroefdraad-aansluiting GAZ • met afdichting G.3 = M 16 x 1,5-RH 	Raccordo filettato GAZ • con Guarnizione G.3 = M 16 x 1,5-RH 	Gänganslutning GAZ • Met tätning G.3 = M 16 x 1,5-RH 
	Ausgang wahlweise	Outlet optional	Sortie au choix	Uitgang naar keuze	Attacco di uscita a scelta	Utgång valfri
Ⓑ	Außengewindeanschluss • G.12 = W21,8x1/14 LH KLF Kleinfleischanschluss • Dichtung im Anschluss 	Male thread connector • G.12 = W21.8x1/14 lh KLF small cylinder • gasket in the connector 	Raccord fileté mâle • G.12 = W21,8x1/14 g M KLF Raccord pour petite bouteille • Joint d'étanchéité dans raccord 	• Aansluiting met buitendraad • G.12 = W21,8x1/14 LD KLF Aansluiting voor kleine flessen • Dichting in het aansluiting 	Filettatura esterna KLF • G.12 = W21,8x1/14 sx KLF Attacco bombole piccole • Guarnizione nel raccordo 	Anslutning i form av yttergånga • G.12 = W21,8x1/14 LH KLF anslutning för små flaskor • Tätning i anslutningen 
Ⓑ	Außengewinde Shell • G.2 = W21,8x1/14 LH 	Male thread Shell • G.2 = W21.8x1/14 lh 	Filetage mâle Shell • G.2 = W21,8x1/14 g M 	Buitendraad Shell • G.2 = W21,8x1/14 LD 	Filettatura esterna Shell • G.2 = W21,8x1/14 sx 	Yttergånga Shell • G.2 = W21,8x1/14 LH 
	MONTAGE	ASSEMBLY	MONTAGE	MONTAGE	MONTAGGIO	MONTERING
	Vor der Montage ist das Produkt auf Transportschäden und Vollständigkeit zu prüfen.	Before assembling, check that the product is complete and has not suffered any damage during transport.	Avant le montage, vérifier si le produit fourni a été livré dans son intégralité et s'il présente d'éventuelles avaries de transport.	Controleer het product voor de montage op transportschade en volledigheid.	Prima del montaggio, verificare che il prodotto non presenti danni dovuti al trasporto e che sia completo di tutte le parti.	Kontrollera produkten med avseende på transportskador och fullständighet inför monteringen.
	Voraussetzung für ein einwandfreies Funktionieren der Anlage ist eine fachgerechte Installation unter Beachtung der für Planung, Bau und Betrieb der Gesamtanlage gültigen technischen Regeln.	For the system to function as intended it must be installed professionally in compliance with the technical instructions applicable to the planning, construction and operation of the entire system.	Une installation techniquement correcte respectant les règles en vigueur pour la planification, le montage et le service du système complet est la condition d'un parfait fonctionnement de l'installation.	Voorwaarde voor het probleemloos functioneren van het apparaat is een vakkundige installatie, waarbij de technische regels die gelden voor het plannen, monteren en gebruiken van de gehele installatie in acht moeten worden genomen.	Per un funzionamento senza problemi dell'impianto, è necessario eseguire una corretta installazione nel rispetto delle normative tecniche in vigore per la progettazione, la costruzione e l'esercizio dell'intero impianto.	Förutsättningen för en felfri funktion hos anläggningen är en korrekt installation under beaktande av de för planeringen, monteringen och driften av den totala anläggningen gällande tekniska reglerna.
	• Dichtungen sauber und unbeschädigt einbauen. • LH – Linksgewinde- Ausführung!	• Always install clean and undamaged gaskets. • LH – left-hand thread version.	• Monter les joints d'étanchéité propres et en parfait état. • LH – exécution filetage gauche !	• Afdichtingen altijd schoon en onbeschadigd monteren. • LH – uitvoering met linkse draad!	• Utilizzare sempre guarnizioni pulite e integre. • LH – versione con filettatura sinistra!	• Montera tätningarna korrekt och oskadade. • LH – vänstergängad!
	Vor dem Einbau ist eine Sichtkontrolle auf eventuelle Metallspäne oder sonstige Rückstände in den Anschlüssen vorzunehmen. Durch Ausblasen unbedingt entfernen, um mögliche Funktionsstörungen auszuschließen.	Before installation, visually check that there are no metal filings or residues in the connections. Blow them out to prevent any malfunctions problems.	Avant le montage, effectuer un contrôle visuel pour détecter d'éventuels copeaux métalliques ou d'autres résidus dans les raccords. Les retirer impérativement par soufflage pour exclure tout dysfonctionnement.	Voorafgaand aan de montage dient een visuele controle uitgevoerd te worden, waarbij gelet moet worden op eventuele metalen spaanders en andere restanten in de aansluitingen. Deze moeten absoluut verwijderd worden, om zo mogelijke storingen te voorkomen.	Prima del montaggio, eseguire un controllo visivo per rilevare eventuali trucioli di metallo o altri residui presenti nei raccordi ed eventualmente rimuoverli subito tramite aspirazione per prevenire possibili guasti al funzionamento.	Gör inför monteringen en synkontroll med avseende på eventuella metallspånar eller andra rester vid anslutningarna. Dessa måste i så fall blåsas ut för att eventuella funktionsstörningar ska utslutas.

3	DE	EN	FR	NL	IT	SV
						
	MONTAGEBEISPIEL	ASSEMBLY EXAMPLE	EXEMPLE DE MONTAGE	MONTAGEVOORBEELD	ESEMPIO DI MONTAGGIO	MONTERINGSEXEMPEL
	<ol style="list-style-type: none"> Verschluss von der Butan-Gasflasche entfernen Gasflaschenventil Typ CGV an die Butan-Gasflasche montieren Schlauchleitung mit dem Druckregelgerät verbinden Druckregelgerät an Gasflaschenventil Typ CGV montieren 	<ol style="list-style-type: none"> Remove the seal from the butane cylinder Attach the gas cylinder valve type CGV to the butane cylinder Connect the hose to the pressure regulator Attach the pressure regulator to the gas cylinder valve type CGV 	<ol style="list-style-type: none"> Retirer le bouchon de la bouteille de gaz butane Monter le robinet de bouteille de gaz CGV sur la bouteille de gaz butane Assembler le tuyau flexible et le détendeur Monter le détendeur sur le robinet de bouteille de gaz de type CGV 	<ol style="list-style-type: none"> Verwijder de afsluiter van de gasfles met butaan Monteer het gasflesventiel type CGV op de gasfles met butaan Verbind de slang met de drukregelaar Monteer de drukregelaar aan het gasflesventiel type CGV 	<ol style="list-style-type: none"> Rimuovere il tappo dalla bombola di butano Montare una valvola tipo CGV sulla bombola di butano Collegare il tubo al regolatore di pressione Montare il regolatore di pressione sulla valvola tipo CGV 	<ol style="list-style-type: none"> Ta bort locket från gasflaskan med butan. Montera ventilen av typen CGV på gasflaskan för butan. Anslut slangledningen till tryckregulatorn. Montera tryckregulatorn på gasflaskventilen av typ CGV.
	⚠️ WARNUNG Explosions-, Brand- und Erstickengefahr durch Undichtheit der Anschlüsse! <ul style="list-style-type: none"> Kann durch Verdrehen des Produktes zu Gasaustritt führen. Produkt nach der Montage und beim Nachziehen der Anschlüsse nicht mehr verdrehen! Nachziehen von Anschlüssen nur in vollständig drucklosem Zustand! 	⚠️ WARNING If connections leak, there is a danger of explosion, fire or suffocation. <ul style="list-style-type: none"> Gas may escape if the product is turned. Do not turn the product after it has been installed and the connections have been tightened. Tighten connections only when they are not pressurised. 	⚠️ AVERTISSEMENT Danger d'explosion, d'incendie et d'asphyxie en cas de raccords non étanches ! La torsion du produit peut entraîner une fuite de gaz. <ul style="list-style-type: none"> Ne plus tordre le produit après le montage et le serrage des raccords ! Le serrage des raccords vissés n'est autorisé qu'à l'état complètement hors pression. 	⚠️ WAARSCHUWING Bij ondichte aansluitingen bestaat explosie-, brand- en verstikkingsgevaar! <ul style="list-style-type: none"> Bij verdraaien van het product kan gas vrijkomen. Verdraai het product niet meer na montage en bij het opnieuw aandraaien van aansluitingen! Het opnieuw aandraaien van aansluitingen is alleen in drukloze toestand toegestaan! 	⚠️ AVVERTENZA Pericolo di esplosione, incendio e soffocamento per via di raccordi non a tenuta stagna! <ul style="list-style-type: none"> In caso di pieghe nel prodotto, possono verificarsi delle fughe di gas. Non sottoporre il prodotto a piegamento dopo averlo montato e serrato di nuovo! Un nuovo serraggio dei raccordi è consentito soltanto in totale assenza di pressione! 	⚠️ VARNING Explosions-, brand- och kvävningsrisk vid otäta anslutningar! <ul style="list-style-type: none"> En vridning av produkten kan leda till gasutsläpp. Vrid inte produkten mer efter monteringen eller efter åtdragning av anslutningarna! Dra åt anslutningarna endast i trycklöst tillstånd!
	DICHTHEITSKONTROLLE	LEAK CHECK	CONTRÔLE D'ÉTANCHÉITÉ	DICHTHEIDSCONTROLE	CONTROLLO DI TENUTA STAGNA	TÄTHETSKONTROLL
	⚠️ WARNUNG Verbrennungs- oder Brandgefahr! Schwere Hautverbrennungen oder Sachschaden. <ul style="list-style-type: none"> Keine offene Flamme zur Prüfung verwenden! 	⚠️ WARNING Risk of burning or fire! Serious burns to the skin or damage to property. <ul style="list-style-type: none"> Do not use an open flame to check for leaks! 	⚠️ AVERTISSEMENT Risque de brûlures ou d'incendie ! Brûlures cutanées graves ou dommages matériels. <ul style="list-style-type: none"> Ne pas utiliser de flamme vive pour réaliser le contrôle ! 	⚠️ WAARSCHUWING Verbrandings- of brandgevaar! Kan zware brandwonden of materiële schade veroorzaken. <ul style="list-style-type: none"> Gebruik geen open vlammen voor de controle! 	⚠️ AVVERTENZA Pericolo di ustione o incendio! Ustioni o danni materiali di grave entità. <ul style="list-style-type: none"> Per il controllo, non utilizzare fiamme libere! 	⚠️ VARNING Risk för brännskada eller brand! Följderna kan bli brännskador eller saksador. <ul style="list-style-type: none"> Använd inte öppen eld under kontrollen!
	Vor Inbetriebnahme sind die Anschlüsse des Produktes auf Dichtheit zu prüfen. <ul style="list-style-type: none"> Alle Absperrarmaturen der angeschlossenen Verbraucher schließen. Gasflaschenventil langsam öffnen. Ist eine Sicherheitseinrichtung (z.B. SBS, EFV) zu dem angeschlossenen Verbraucher zwischengeschaltet, ist diese bei der Dichtheitsprüfung zu öffnen. Alle Anschlüsse mit schaumbildenden Mitteln nach EN 14291 (z. B. Lecksuchspray, Bestell-Nr. 02 601 00) einsprühen. Dichtheit prüfen, indem auf Blasenbildung des schaumbildenden Mittels geachtet wird. 	Before start-up, check the product connections for leaks. <ul style="list-style-type: none"> Close all shut-off fittings on the devices that are connected. Slowly open the gas cylinder valve. If a safety device (e.g. EFV) is connected between the gas cylinder and the connected device, this must be opened for the leak test. Spray all connections with a foam producing substance according to EN 14291 (e.g. leak detector spray, Part no. 02 601 00). Bubbles will form in the foam producing substance if there are any leaks. 	Contrôler l'étanchéité des raccords du produit avant la mise en service. <ul style="list-style-type: none"> Fermer tous les dispositifs de coupure des consommateurs raccordés. Ouvrir lentement la vanne du robinet des bouteilles de gaz. Si un dispositif de sécurité (p. ex. dispositif de déclenchement, vanne d'EFV) est monté en amont du consommateur raccordé, il faut l'ouvrir lors du contrôle d'étanchéité. Vaporiser tous les raccords avec des produits moussants selon EN 14291 (p. ex. spray détecteur de fuite, code d'article 02 601 00). Contrôler l'étanchéité en examinant la formation de bulles dans le produit moussant. 	Controleer de aansluitingen van het product voor in gebruiksnamen op dichtheid / Lekkage. <ul style="list-style-type: none"> Sluit alle afsluitarmaturen van de aangesloten verbruikers. Draai de aftapklep of het ventiel van de gasfles langzaam open. Als er een beveiligingsinrichting (bijv. SBS, EFV) tussen de gasfles en de aangesloten gebruiker is aangebracht, dan moet deze bij de dichtheidscontrole geopend worden. Spuit alle aansluitingen in met een schuimvormend middel conform EN 14291 (bijv. lekzoekspray, bestelnr. 02 601 00). Controleer op dichtheid door te letten op bellen die ontstaan in het schuimvormend middel. 	Prima della messa in servizio, verificare la tenuta stagna dei raccordi del prodotto. <ul style="list-style-type: none"> Chiudere tutte le valvole di intercettazione dell'apparecchio a gas. Aprire lentamente la valvola della bombola del gas. Se l'utenza è collegata a un congegno di sicurezza (p.e. dispositivo di protezione contro la rottura del tubo flessibile (SBS), regolatore di portata (EVS)), aprire detto congegno durante il controllo di tenuta stagna. Applicare a spruzzo prodotti schiumogeni secondo EN 14291 (p.e. spray rilevatore di fughe di gas, n. d'ordine. 02 601 00) su tutti i raccordi. Verificare la tenuta stagna facendo attenzione all'eventuale formazione di bolle nel prodotto schiumogeno. 	Kontrollera tätheten på anslutningarna till produkten inför idrifttagandet. <ul style="list-style-type: none"> Stäng alla avstängningsarmaturer på de anslutna förbrukarna. Öppna gasflaskventilen långsamt. Sitter det en säkerhetsanordning (till exempel SBS, EFV) mellan gasflaskan och den anslutna förbrukaren, ska den öppnas vid täthetskontrollen. Spreja in alla anslutningar med skumbildande medel enligt EN 14291 (exempelvis läckagesökningssprej, beställningsnummer 02 601 00). Kontrollera tätheten genom att undersöka om det bildas bubblor i det skumbildande medlet.
	HINWEIS Ammoniak, das in einigen Seifen und Reinigungsmitteln enthalten ist, greift Messingarmaturen an.	NOTICE Ammonia, which is present in some soaps and cleaning products, is aggressive to the brass fittings.	AVIS Certains savons et nettoyeurs contiennent de l'ammoniaque qui attaque les robinetteries en laiton.	LET OP Ammoniak, dat in sommige soorten zeep en reinigingsmiddelen zit, tast messing kranen aan.	AVVISO L'ammoniaca contenuta in alcuni saponi e detersivi intacca i rubinetti di ottone.	OBS! Ammoniak, som ingår i vissa tvålar och rengöringsmedel, angriper mässingsarmaturer.
	HINWEIS Bilden sich weitere Blasen, müssen die Anschlüsse nachgezogen werden (siehe MONTAGE). Falls sich die Undichtheiten nicht beseitigen lassen, darf das Produkt nicht in Betrieb genommen werden und muss ausgetauscht werden.	NOTICE If more bubbles form, tighten the connections (see ASSEMBLY). If the leaks cannot be repaired, the product must not be used and must be replaced.	AVIS Si des bulles supplémentaires se forment, resserrer les raccords (voir MONTAGE). S'il n'est pas possible d'éliminer les pertes d'étanchéité, le produit ne peut pas être mis en service et doit être remplacé.	LET OP Als er zich meer bellen luchtbelleten, moeten de aansluitingen nagekeken worden (zie MONTAGE). Als de lekkages niet gedicht kunnen worden, mag het product niet in bedrijf genomen worden en moet het vervangen worden.	AVVISO Se si formano altre bolle, occorre serrare di nuovo i raccordi (vedi sezione MONTAGGIO). Se le anemeticità persistono, mettere fuori servizio e sostituire il prodotto.	OBS! Bildas det fler bubblor, måste anslutningarna dras åt (se MONTERING). Går det inte att åtgärda otätheterna, får produkten inte tas i drift utan måste bytas ut.
	INBETRIEBNAHME	START-UP	MISE EN SERVICE	INBEDRIJFSTELLING	MESSA IN FUNZIONE	IDRIFTTAGANDE
	Das Produkt ist nach Montage und erfolgreicher DICHTHEITSKONTROLLE sofort betriebsbereit.	After the product has been assembled and the LEAK CHECK has been carried out successfully, it is immediately ready for operation.	Après le montage et un CONTRÔLE D'ÉTANCHÉITÉ satisfaisant, le produit est immédiatement prêt à la mise en service.	Het product kan na montage en DICHTHEIDSCONTROLE direct in gebruik worden genomen.	Dopo l'installazione e l'esecuzione del CONTROLLO DI TENUTA, il prodotto è subito pronto per funzionare.	Efter monteringen och TÄTHETSKONTROLLEN är produkten klar att användas.
	Inbetriebnahme durch langsames Öffnen der Gaszufuhr bei geschlossener Absperrarmatur des angeschlossenen Verbrauchers. Montage- und Bedienungsanleitung des angeschlossenen Verbrauchers beachten!	Start up the system by slowly opening the cylinder valve with the shut-off fitting to the consuming appliance closed. Observe the operating instructions for the consuming appliance!	Ouvrir lentement le robinet de la bouteille avec dispositifs de coupure fermés sur le dispositif de consommation pour la mise en service. Respecter les prescriptions de la notice d'utilisation du consommateur raccordé !	De inbedrijfstelling gebeurt door het flessenventiel langzaam te openen bij gesloten afsluitarmaturen van de verbruikersinstallatie. Neem de gebruiksaanwijzing van de verbruikersinstallatie in acht!	Attivazione mediante lenta apertura dell'alimentazione gas. Durante questa operazione, la valvola di intercettazione dell'apparecchio deve essere chiusa. Attenersi alle istruzioni di montaggio e di utilizzo dell'apparecchio di consumo!	Idrifttagande sker genom att öppna flaskventilen långsamt, medan avstängningsarmaturen på förbrukaren är stängd. Beakta bruksanvisningen till förbrukaren.
	KENNZEICHNUNG	IDENTIFICATION	MARQUAGE	MARKERING	CONTRASSEGNO	MÄRKNING
	Bedeutung der Kennzeichnung auf dem Gasflaschenventil Typ CGV	Meaning of the marking on the gas cylinder valve type CGV	Signification du marquage du robinet pour bouteille de gaz de type CGV	Betekenis van de opdruk op het gasflesventiel type CGV	Significato delle abbreviazioni sulla valvola tipo CGV	Märkningens betydelse på gasflaskventilen av typ CGV
PRD	Kurzbezeichnung für das eingebaute Sicherheitsventil	Abbreviation for the installed safety valve	Abréviation désignant la soupape de sécurité intégrée	Korte benaming van het ingebouwde veiligheidsventiel	Abbreviazione della valvola di sicurezza installata	Förkortning för den monterade säkerhetsventilen
GOK	GOK Herstellerzeichen	GOK manufacturer's sign	Marque du fabricant GOK	Logo van de fabrikant	Marchio del produttore GOK	Tillverkaren GOK:s märke
G.3	Bezeichnung des Anschlusses an der Gasflasche	Description of the connection on the cylinder	Désignation du raccord avec bouteille de gaz	Aanduiding van de aansluiting aan de gasfles	Denominazione dell'attacco sulla bombola del gas	Beteckningen för gasflaskans anslutning
07.17	Monat und Jahr der Herstellung	Month and year of manufacture	Mois et année de fabrication	Maand en jaar van productie	Mese e anno di fabbricazione	Månad och dag för tillverkningen
13,8 bar	Nenneinstelldruck des Sicherheitsventiles	Nominal set pressure of the safety valve	Pression nominale de réglage de la soupape de sécurité	Nominale insteldruk van het veiligheidsventiel	Pressione di regolazione nominale della valvola di sicurezza	Säkerhetsventilens nominella tryck
CGV	Typbezeichnung Camping-Gasflaschen-Ventil	Type description Camping Gas cylinder Valve	Désignation de type correspondant à l'allemand Camping-Gasflaschen-Ventil (robinet pour bouteille de gaz de camping)	Typeaanduiding Camping-Gasfles-Ventiel	Denominazione del tipo Camping-Gasflaschen-Ventil / valvola per bombole del gas da campeggio	Typbeteckningen för Camping-Gasflaschen-Ventil (gasflaskventil för camping)
0,25 m ³ /min	Durchflussrate des Sicherheitsventils, in Kubikmeter Luft je Minute	Flow rate of the safety valve, in cubic metres of air per minute	Débit de la soupape de sécurité exprimé en mètres cubes d'air par minute	Doorstroom snelheid van het veiligheidsventiel, in kubieke meter lucht per minuut	Portata della valvola di sicurezza, in metri cubi di aria al minuto	Säkerhetsventilens flöde i kubikmeter luft per minut

4	DE	EN	FR	NL	IT	SV
	BEDIENUNG	OPERATION	UTILISATION	BEDIENING	UTILIZZO	ANVÄNDNING
	<ul style="list-style-type: none"> Benutzen Sie dieses Produkt erst, nachdem Sie die Montage- und Bedienungsanleitung aufmerksam gelesen haben. Beachten Sie zu Ihrer Sicherheit alle Sicherheitshinweise dieser Montage- und Bedienungsanleitung. Verhalten Sie sich verantwortungsvoll gegenüber anderen Personen. 	<ul style="list-style-type: none"> Use this product only when you have read the assembly and installation instructions carefully. For your own safety, observe all the safety information in these assembly and installation instructions. Please also consider the safety of others. 	<ul style="list-style-type: none"> N'utilisez ce produit qu'après avoir lu attentivement la notice de montage et d'utilisation. Pour votre sécurité, respectez toutes les consignes de sécurité figurant dans cette notice de montage et d'utilisation. Ayez un comportement responsable par rapport aux autres personnes. 	<ul style="list-style-type: none"> Gebruik dit product pas nadat u de montage- en gebruiksaanwijzing zorgvuldig heeft doorgelezen. Neem voor uw veiligheid alle veiligheidsvoorschriften in deze montage- en gebruiksaanwijzing in acht. Gedraag uzelf verantwoordelijk ten opzichte van anderen. 	<ul style="list-style-type: none"> Prima di iniziare ad utilizzare il prodotto, leggere attentamente le istruzioni di montaggio e di utilizzo. Per la vostra sicurezza siete pregati di seguire tutte le avvertenze per la sicurezza fornite nelle presenti istruzioni di montaggio e di utilizzo. Si prega di adottare un comportamento responsabile per garantire la sicurezza delle altre persone. 	<ul style="list-style-type: none"> Använd den här produkten först när du har läst monterings- och bruksanvisningen noga. Beakta alla säkerhetsanvisningar i den här monterings- och bruksanvisningen för din egen säkerhet. Förhåll dig ansvarsfullt gentemot andra personer.
	Das Öffnen oder Schließen erfolgt durch Drehen des Handrades bis Anschlag in Pfeilrichtung AUF „+“ oder ZU „-“.	Open or close the valve by turning the handwheel as far as it will go in the arrow direction OPEN „+“ or CLOSED „-“.	L'ouverture ou la fermeture s'effectuent en tournant la molette jusqu'à la butée dans le sens OUVERT « + » ou FERMÉ « - ».	Het ventiel kan worden geopend en gesloten door het handwiel in de richting van de pijl tot aan de aanslag OPEN „+“ of DICHT „-“ te draaien.	Per aprire o chiudere la valvola, ruotare il volantino fino all'arresto in direzione di APERTURA „+“ o CHIUSURA „-“.	Öppna respektive stäng ventilen genom att vrida ratten till anslaget i pilriktningen ÖPPEN „+“ respektive STÄNGD „-“.
	WARTUNG	MAINTENANCE	ENTRETIEN	ONDERHOUD	MANUTENZIONE	UNDERHÅLL
	Nach ordnungsgemäßer Montage und Bedienung ist das Produkt wartungsfrei.	With proper assembly and operation, the product is maintenance free.	Une fois monté et utilisé de manière conforme, le produit est sans entretien.	Bij een juiste montage en bediening is het product onderhoudsvrij.	Dopo il regolare montaggio e utilizzo, il prodotto non richiede manutenzione.	Produkten är underhållsfri efter en korrekt utförd montering.
	▲VORSICHT Ammoniak, das in einigen Seifen und Reinigungsmitteln enthalten ist, greift Messingarmaturen an. Messingarmaturen können nach Kontakt mit Ammoniak nach einigen Monaten Risse bekommen und undicht werden. • Ammoniakhaltige Reinigungsmittel nicht für dieses Produkt verwenden!	▲CAUTION Ammonia, which is present in some soaps and cleaning products, is aggressive to the brass fittings. If brass fittings come into contact with ammonia, they can develop cracks and leak after several months. • Do not use cleaning agents that contain ammonia for this product!	▲ATTENTION Certains savons et nettoyeurs contiennent de l'ammoniaque qui attaque les robinetteries en laiton. Après quelques mois au contact de l'ammoniaque, les robinetteries en laiton se fissurent et ne sont plus étanches. • Ne pas utiliser de nettoyeurs à base d'ammoniaque avec ce produit !	▲VOORZICHTIG Ammoniak, dat in sommige soorten zeep en reinigingsmiddelen zit, kann de messing kranen. Messing kranen kunnen na contact met ammoniak na enkele maanden gaan scheuren en gaan lekken. • Gebruik voor dit product géén reinigingsmiddelen die ammoniak bevatten!	▲ATTENZIONE L'ammoniaca contenuta in alcuni saponi e detersivi intacca i rubinetti di ottone. Alcuni mesi dopo l'avvenuto contatto con l'ammoniaca, nei rubinetti possono formarsi incrinature e non essere più ermetici. • Non utilizzare detersivi contenenti ammoniaca per la pulizia di questo prodotto!	▲OBSERVERA Ammoniak, som ingår i vissa tvålar och rengöringsmedel, angriper mässingsarmaturer. De kan få sprickor och bli otäta efter ett par månader, om de har varit i kontakt med ammoniak. • Använd inte ammoniakhaltiga rengöringsmedel till den här produkten!
	AUSSERBETRIEBNAHME	SHUTDOWN	MISE HORS SERVICE	BUITENBEDRIJFSTELLING	MESSA FUORI SERVIZIO	URDRIFTTAGANDE
	Gasflaschenventil und dann Absperrarmaturen der angeschlossenen Verbraucher schließen. Bei Nichtbenutzung der Flüssiggasanlage alle Ventile geschlossen halten.	Close the cylinder valve and then the shut-off fittings of the connected devices. If you are not using the LPG system, close all valves.	Fermer le robinet de la bouteille de gaz puis les dispositifs de coupure des consommateurs raccordés. Maintenir toutes les vannes fermées lorsque l'installation GPL n'est pas utilisée.	Sluit eerst het flessenventiel en dan de afsluiters van de verbruiksinstallatie. Wordt de installatie niet gebruikt, dan moeten alle ventielen afgesloten blijven.	Chiudere la valvola della bombola e poi la rubinetteria del dispositivo di consumo. Quando non si usa l'impianto, tenere chiuse tutte le valvole.	Stäng först flaskventilen och sedan avstängningsarmaturen på förbrukaren. Håll alla ventiler stängda när anläggningen inte används.
	HINWEIS Alle freien Anschlüsse in den Zuleitungen der Flüssiggasanlage sind mit einer geeigneten Verschlusskappe dicht zu verschließen, um ausströmendes Gas zu vermeiden!	NOTICE Close tightly all free connections in the feed lines of the LPG system with suitable caps to prevent gas flowing out!	AVIS Tous les raccords libres des conduites d'arrivée de l'installation de GPL doivent être rendus étanches au moyen d'un capuchon de protection approprié afin d'éviter toute fuite de gaz !	LET OP Alle vrije aansluitingen in de toevoerleidingen van de installatie met vloeibaar gas moeten met een geschikte dop afgesloten worden om te voorkomen dat er gas ontsnapt!	AVVISO Chiudere a tenuta stagna con un tappo idoneo tutti i raccordi liberi dei tubi di alimentazione dell'impianto GPL al fine di impedire la fuoriuscita di gas!	OBS! Stäng först flaskventilen och sedan avstängningsarmaturen på förbrukaren. Håll alla ventiler stängda när anläggningen inte används.
	HINWEIS Das Gasflaschenventil zur Lagerung und zum Transport der Butangasflasche entfernen, Verschlussmutter der Butangasflasche fest eindrehen.	NOTICE Remove the cylinder valve when you are transporting and storing the butane cylinder, close the sealing nut of the butane cylinder tightly.	AVIS Retirer le robinet pour stocker et transporter la bouteille de gaz butane, visser fermement le bouchon d'obturation six pans de la bouteille de gaz butane.	LET OP Verwijder het gasflesventiel van de gasfles als u deze wilt opslaan of vervoeren, draai de afsluitmoer van de gasfles er vast in.	AVVISO Rimuovere la valvola quando si conserva o si trasporta la bombola di butano, avvitare saldamente il controdado della bombola di butano.	OBS! Ta bort gasflaskeventilen inför förvaring och transport av gasflaskan för butan, skruva fast förslutningsmuttern på gasflaskan ordentligt.
	INSTANDSETZUNG	REPAIRS	REMISE EN ÉTAT	REPARATIE	RIPARAZIONE	REPARATION
	Führen die unter INBETRIEBNAHME genannten Maßnahmen nicht zur ordnungsgemäßen Wieder-Inbetriebnahme und liegt kein Auslegungsfehler vor, muss das Produkt zur Prüfung an den Hersteller eingeschickt werden. Bei unbefugten Eingriffen erlischt die Gewährleistung.	If the measures explained above under START-UP do not result in regular start-up, and if there is no dimensioning problem, the product must be sent to the manufacturer for a check. Our warranty does not apply in cases of unauthorised interference.	Si les mesures exposées aux paragraphes MISE EN SERVICE ne permettent pas une remise en service conforme et que l'appareil ne présente pas de vice de conception, le produit doit être renvoyé au fabricant pour contrôle. La garantie est annulée en cas d'interventions non autorisées.	Leiden de onder INBETRIEFSTELLING genoemde maatregelen niet tot hernieuwde, op de juiste manier doorgevoerde inbedrijfstelling en werden er bij de installatie toch geen fouten gemaakt, dan moet het product ter controle naar de fabrikant worden gestuurd. Bij onbevoegde ingrepen komt de garantie te vervallen.	Se quanto indicato al capitolo MESSA IN SERVIZIO non porta ad una regolare rimessa in funzione e non sussiste alcun errore di interpretazione, il prodotto deve essere inviato al produttore per essere controllato. In caso di interventi non autorizzati, decade la garanzia.	Leder de under IDRIFTTAGANDE nämnda åtgärderna inte till ett korrekt ÅTERIDRIFTTAGANDE och det inte föreligger något konstruktionsfel, måste produkten skickas in till tillverkaren för kontroll. Vid obehöriga ingrepp upphör den lagstadgade garantin att gälla.
	TECHNISCHE DATEN	TECHNICAL DATA	CARACTÉRISTIQUES TECHNIQUES	TECHNISCHE GEGEVENS	SCHEDA TECNICA	TEKNISKA DATA
	Max. zulässiger Druck PS 7,5 bar	Max. admissible pressure PS 7.5 bar	Pression max. autorisée PS 7,5 bar	Max. toelaatbare druk PS 7,5 bar	Pressione max ammessa PS 7,5 bar	Max tillåtet tryck PS 7,5 bar
	Zulässige Temperatur TS -20 °C bis +65 °C	Admissible temperature TS -20 °C to +65 °C	Température autorisée TS -20 °C à +65 °C	Toelaatbare temperatuur TS -20 °C tot +65 °C	Temperatura ammessa TS -20 °C a +65 °C	Tillåten temperatur TS -20 °C till +65 °C
	Gehäusewerkstoff: Messing CW617N	Housing material: Brass CW617N	Matériau du boîtier : laiton CW617N	Materiaal behuizing: messing CW617N	Materiale della struttura: ottone CW617N	Material i huset: mässing CW617N
	Nenneinstelldruck: 13,8 bar ± 15%	Nominal set pressure: 13.8 bar ± 15%	Pression nominale de réglage : 13,8 bar ± 15 %	Nominale insteldruk: 13,8 bar ± 15%	Pressione di regolazione nominale: 13,8 bar ± 15%	Nominellt tryck: 13,8 bar ± 15 %
	Durchflussrate: 0,25 m³/min Luft	Flow rate: 0.25 m³/min air	Débit : 0,25 m³/min d'air	Doorstromsnelheid: lucht 0,25 m³/min	Portata: 0,25 m³/min aria	Flöde: 0,25 m³/tim luft
	ENTSORGEN	DISPOSAL	RECYCLAGE	AFVALVERWIJDERING	SMALTIMENTO	SKROTNING
	Um die Umwelt zu schützen, dürfen unsere Produkte nicht mit dem Hausmüll entsorgt werden. Das Produkt ist über örtliche Sammelstellen oder Wertstoffhöfe zu entsorgen.	To protect the environment, our products may not be disposed of along with household waste. The product must be disposed of via a local collection station or a recycling station.	Afin de protéger l'environnement, il est interdit d'éliminer nos produits avec les déchets domestiques. Le produit doit être éliminé dans les centres de collectes ou les déchetteries locales.	Om het milieu te beschermen, mogen onze producten niet met het gewone huisvuil meegegeven worden. Het product dient via soortgelijke inzamelpunten of sorteercentra voor afval verwijderd te worden.	Per tutelare l'ambiente, i nostri prodotti non devono essere smaltiti insieme ai rifiuti domestici. Il prodotto deve essere portato per lo smaltimento in un centro di raccolta o deposito pubblico locale.	För att vara rädd om miljön får våra produkter inte kastas bland hushållssoporna. Materialsortera istället produkten på en lokal sopsorteringsanläggning. Kontakta oss om du inte har möjlighet att sortera den på ett korrekt sätt.
	LISTE DER ZUBEHÖRTEILE	LIST OF ACCESSORIES	LISTE DES PIÈCES DE RECHANGE	LIJST VAN ACCESSOIRES	ELENCO ACCESSORI	LISTA ÖVER TILLBEHÖR
	Dichtung für KLF-Anschluss Art.-Nr. 10 071 22	Gasket for KLF connector Part No. 10 071 22	Joint pour raccord KLF Code d'art. 10 071 22	Afdichting voor aansluiting voor KLF Art.nr. 10 071 22	Guarnizione per attacco bombole piccole KLF Cod. art. 10 071 22	Tätning för KLF-anslutning Artikelnr 10 071 22
	Dichtung am Gewindeanschluss GAZ Art.-Nr. 20 015 29	Gasket on GAZ threaded connector Part No. 20 015 29	Joint pour raccord fileté GAZ Code d'art. 20 015 29	Andichting aan schroefdraadaansluiting GAZ Art.nr. 20 015 29	Guarnizione su raccordo a filettatura cilindrica GAZ, Cod. art. 20 015 29	Tätning på gänganslutningen GAZ Artikelnr 20 015 29
	Verschlussmutter mit Befestigungslasche Art.-Nr. 55 300 95	Sealing nut with fastening clip Part No. 55 300 95	Bouchon d'obturation avec patte de fixation Code d'art. 55 300 95	Afsluitmoer met bevestigingsflens Art.nr. 55 300 95	Controdado con linguetta di fissaggio Cod. art. 55 300 95	Förslutningsmutter med fästflik Artikelnr 55 300 95
	Verschlussmutter ohne Befestigungslasche Art.-Nr. 55 300 90	Sealing nut without fastening clip Part No. 55 300 90	Bouchon d'obturation sans patte de fixation Code d'art. 55 300 90	Afsluitmoer zonder bevestigingsflens Art.nr. 55 300 90	Controdado senza linguetta di fissaggio Cod. art. 55 300 90	Förslutningsmutter utan fästflik Artikelnr 55 300 90
	GEWÄHRLEISTUNG	WARRANTY	GARANTIE	GARANTIE	GARANZIA	LAGSTADGAD GARANTI
	Wir gewähren für das Produkt die ordnungsgemäße Funktion und Dichtheit innerhalb des gesetzlich vorgeschriebenen Zeitraums. Die Gewährleistungszeit beginnt mit der Übergabe der Ware an den Kunden. Der Umfang unserer Gewährleistung richtet sich nach § 8 unserer Liefer- und Zahlungsbedingungen.	We guarantee that the product will function as intended and will not leak during the legally specified period. The warranty term begins when the product is handed over to the customer. The scope of our warranty is based on Section 8 of our terms and conditions of delivery and payment.	Nous garantissons le fonctionnement conforme et l'étanchéité du produit pour la période légale prescrite. La période de garantie commence avec la remise de la marchandise au client. L'ampleur de notre garantie est régie par l'article 8 de nos conditions de livraison et de paiement.	Wij garanderen voor het product de juiste werking en dichtheid binnen de wettelijk voorgeschreven periode. De garantietermijn begint bij de overdracht van de goederen aan de klant. De omvang van deze garantie is beschreven in § 8 van onze leverings- en betalingsvoorwaarden.	Il produttore garantisce il funzionamento corretto del prodotto e la tenuta stagna dello stesso per la durata prevista dalla legge. La garanzia inizia a decorrere dalla data di consegna della merce al cliente. Il periodo di garanzia offerto è disciplinato ai sensi dell'art. 8 delle nostre Condizioni di fornitura e pagamento.	Vi lämnar garanti för att produkten ska fungera och vara tät inom den lagstadgade tiden. Garantitiden börjar när varan lämnas över till kunden. Omfattningen i vår lagstadgade garanti rättar sig efter § 8 i våra Leverans- och betalningsvillkor.
	TECHNISCHE ÄNDERUNGEN	TECHNICAL CHANGES	MODIFICATIONS TECHNIQUES	TECHNISCHE WIJZIGINGEN	MODIFICHE TECNICHE	TEKNISKA ÄNDRINGAR
	Alle Angaben in dieser Montage- und Bedienungsanleitung sind die Ergebnisse der Produktprüfung und entsprechen dem derzeitigen Kenntnisstand sowie dem Stand der Gesetzgebung und der einschlägigen Normen zum Ausgabedatum. Änderungen der technischen Daten, Druckfehler und Irrtümer vorbehalten. Alle Abbildungen dienen illustrativen Zwecken und können von der tatsächlichen Ausführung abweichen.	All the information contained in these installation and operation instructions is the result of product testing and corresponds to the level of knowledge at the time of testing and the relevant legislation and standards at the time of issue. We reserve the right to make technical changes without prior notice. Errors and omissions excepted. All figures are for illustration purposes only and may differ from actual designs.	Toutes les indications fournies dans ces instructions de montage et d'utilisation résultent d'essais réalisés sur les produits et correspondant à l'état actuel des connaissances ainsi qu'à l'état de la législation et des normes en vigueur à la date de l'édition. Sous réserve de modifications des données techniques, de fautes d'impression et d'erreurs. Toutes les images sont présentes à titre d'illustration et peuvent différer de la réalité.	Alle opgaven in deze montage- en gebruiksaanwijzing zijn het resultaat van productcontrole en komen overeen met de huidige stand van de kennis en de stand van de wetgeving en de toepasselijke normen op de datum van afgifte. Wijzigingen van de technische gegevens, drukfouten en veranderingen zijn voorbehouden. Alle afbeeldingen zijn bedoeld ter illustratie en kunnen afwijken van de feitelijke uitvoering.	Tutte le informazioni riportate nelle presenti istruzioni di montaggio e di utilizzo sono frutto delle verifiche eseguite sul prodotto e rispecchiano l'attuale stato della tecnica nonché della legislazione e delle norme pertinenti valide al momento della pubblicazione. Con riserva di modifiche ai dati tecnici; salvo errori di digitazione ed errori generici. Le immagini sono solo illustrative; esse possono divergere dalla realtà.	Alla uppgifter i den här monterings- och bruksanvisningen är resultat av produktkontroller och de motsvarar dagens kunskapsnivå, den nuvarande lagstiftningen och de tillämpliga normerna vid utgivningsdatumet. Vi förbehåller oss rätten att göra tryckfel och misstag samt ändringar i den tekniska datan. Alla bilder är avsedda för illustrativa ändamål och de kan avvika från det faktiska utförandet.