

---

**ISTRUZIONI D'USO  
OPERATING INSTRUCTIONS  
MODE D'EMPLOI  
BEDIENUNGSANLEITUNG  
INSTRUCCIONES DE USO  
GEBRUIKSAANWIJZINGEN**

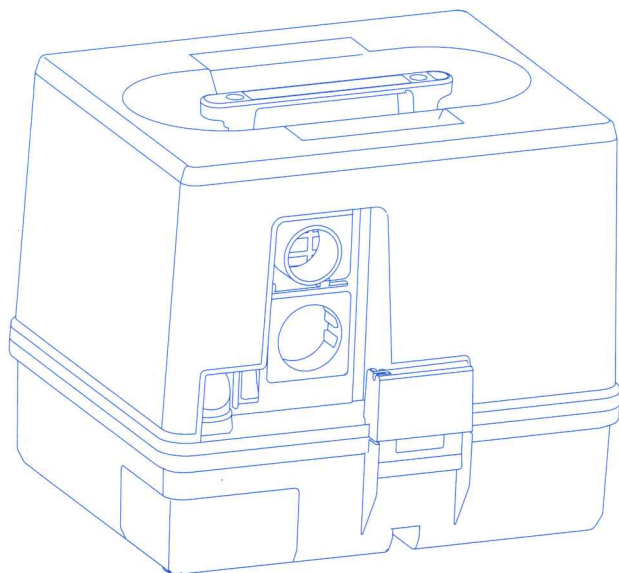

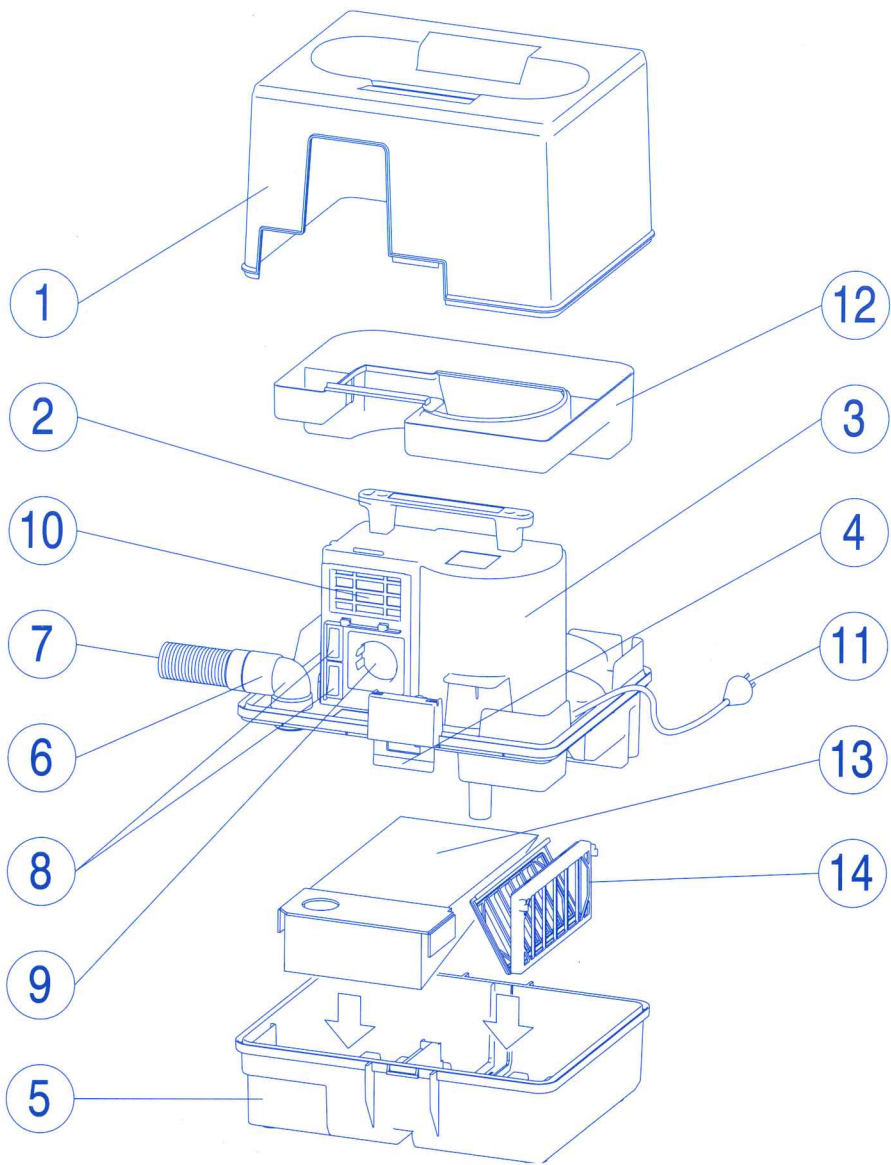

---

**A**

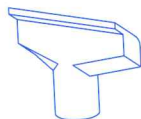

**B**

**C**

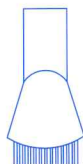

**D**

**E**



**La dotazione accessori e filtri varia e in funzione delle versioni e in funzione dei modelli.**

### **Avvertenze generali**

Leggete attentamente queste istruzioni relative alla sicurezza e all'uso e manutenzione di questo apparecchio e conservatele con cura per ulteriori eventuali consultazioni.

Verificate che i dati riportati sull'etichetta caratteristiche corrispondano a quelle della rete di alimentazione cui l'apparecchio sarà collegato. Assicuratevi che le prese siano conformi alla spina che equipaggia l'apparecchio.

Verificate sempre, prima di avviare l'apparecchio, che i vari filtri siano correttamente posizionati.

Non consentite l'uso dell'apparecchio a bambini o a persone incapaci.

Non utilizzare l'apparecchio su animali.

Non utilizzare l'apparecchio per scopi diversi da quelli per cui è stato progettato e costruito.

Utilizzare tutte le cautele necessarie quando si manipola un apparecchio elettrico.

Rivolgersi sempre ad un centro autorizzato per interventi e riparazioni.

Usare sempre solo ricambi e materiali di consumo originali.

Non modificare l'apparecchio.

Il produttore declina ogni responsabilità per danni a persone e/o cose che dovessero derivare da uso improprio, da manutenzioni non eseguite da personale autorizzato, da utilizzo di ricambi non originali,

da manomissioni e modifiche di qualsiasi genere alla configurazione originaria.

Il produttore si riserva la facoltà di apportare modifiche all'apparecchio e/o alla dotazione accessori.

### **DESCRIZIONE DELL'APPARECCHIO**

- 1 Coperchio
- 2 Maniglia di trasporto
- 3 Corpo motore
- 4 Cerniere di chiusura
- 5 Vano raccogli-polvere
- 6 Bocchettone innesto tubo
- 7 Tubo flessibile
- 8 Interruttore ON/OFF  
(a seconda modelli)  
Interruttore AUTO per accensione/  
spegnimento automatico elettrotensili  
(a seconda modelli)
- 9 Presa a pannello per elettrotensili  
(a seconda modelli)
- 10 Griglia uscita aria
- 11 Cavo alimentazione
- 12 Portaaccessori
- 13 Sacco raccogli-polvere
- 14 Filtro primario salvamotore

### **DOTAZIONE ACCESSORI (Varia secondo modelli)**

- A Bocchetta per imbottiti
- B Lancia
- C Pennello
- D Adattatore per funzione soffiatore
- E Adattatore a diametro variabile



## MONTAGGIO

Prima di utilizzare l'apparecchio verificare che tutti i filtri a corredo siano correttamente posizionati e fissati nella loro sede.

In caso posizionare il filtro salvamotore **14** nella sua sede all'interno del vano raccogli-polvere **5** ed assicurarsi che la flangia del sacco raccogli-polvere **13** sia correttamente fissata all'interno delle apposite guide di fissaggio.

Assicurarsi che il corpo motore **3** sia saldamente fissato al vano raccogli-polvere **5** per mezzo delle cerniere di chiusura **4**.

Inserire nell'innesto bocchettone **6** l'estremità del tubo flessibile **7** esercitando una leggera pressione.

Accoppiate all'altra estremità del tubo flessibile l'accessorio idoneo all'uso.

Applicate, in caso di necessità, l'adattatore a diametro variabile **E** in modo da poter accoppiare in modo corretto ogni tipo di utensile in uso.

Il vostro apparecchio è così pronto all'uso.

## USO E MANUTENZIONE

Per la messa in funzione dell'apparecchio collegare la spina del cavo **11** ad una presa di corrente **dopo aver verificato che la tensione di rete sia corrispondente a quella indicata sull'etichetta caratteristiche**.

Premendo l'interruttore **8** situato sul pannello frontale l'aspiratore si mette in fun-

zione.

Per spegnere l'apparecchio agire ancora sul medesimo interruttore riportandolo in posizione **0**.

Alcuni modelli sono dotati di una presa a pannello **9** per il collegamento di elettrodomestici: inserire la spina dell'elettrodomestico nella presa, premendo il pulsante di accensione **8** automaticamente si accende e si spegne anche l'elettrodomestico collegato.

Alcuni modelli sono dotati di un sistema elettronico di controllo che permette l'accensione e lo spegnimento dell'aspiratore in conseguenza all'accensione o spegnimento dell'elettrodomestico. Collegare l'elettrodomestico alla presa **9** ed azionare l'interruttore **8**: all'accensione dell'elettrodomestico l'aspiratore si metterà in moto automaticamente; allo spegnimento del medesimo elettrodomestico, con un ritardo di alcuni secondi (ritardo che garantisce l'aspirazione di tutti i residui di polvere in circolo) l'aspiratore si spegnerà.

Questo ciclo è comandato e controllato da un circuito elettronico posto all'interno dell'aspiratore.

**L'apparecchio può essere usato anche come soffiatore:** per far ciò agganciare l'adattatore **D** alla griglia di uscita dell'aria **10** tramite una leggera pressione. Staccare il tubo flessibile dall'innesto bocchettone **3** ed inserire quindi l'estremità del flessibile medesimo nel foro di soffiaggio dell'adattatore usando l'altro terminale del flessibile come ugello soffiante.

Per la **pulizia e manutenzione dei filtri**

---

operare secondo le seguenti istruzioni:

**Sacco raccogli-polvere** deve essere periodicamente sostituito in relazione alla frequenza di utilizzo ed in funzione delle polveri aspirate (l'aspirazione di polveri particolarmente fini quali cemento, polvere di gesso....comporta una più frequente sostituzione).

E' buona norma comunque cambiare il sacco periodicamente in modo tale da garantire un raffreddamento ottimale del motore.

**Filtro salvamotore** si consiglia la sostituzione di tale filtro almeno ogni 6 mesi e comunque in relazione sia alla frequenza di utilizzo che al tipo di polveri e sporco aspirato.

**Una corretta pulizia, manutenzione e sostituzione dei filtri è essenziale per garantire:**

- massima efficienza dell'apparecchio
- riduzione delle polveri rimesse in ambiente
- raffreddamento ottimale del motore

Il simbolo  sul prodotto o sulla confezione indica che il prodotto non deve essere considerato come un normale rifiuto domestico, ma deve essere portato nel punto di raccolta appropriato per il riciclaggio di apparecchiature elettriche ed elettroniche. Provvedendo a smaltire questo prodotto in modo appropriato, si contribuisce a evitare potenziali conseguenze negative, che potrebbero derivare da uno smaltimento inadeguato del prodotto. Per

informazioni più dettagliate sul riciclaggio di questo prodotto, contattare l'ufficio comunale, il servizio locale di smaltimento rifiuti o il negozio in cui è stato acquistato il prodotto.

The accessories and filters provided vary, depending on the version and model of the appliance.

### IMPORTANT SAFETY INSTRUCTIONS

When using an electrical appliance, basic precautions should always be observed including the following:

- **Read all instruction before using the appliance**
- **Use only as described in this manual. Use only manufacturer's recommended attachments**
- **Always follow these safety instruction**
- **Do not use the appliance on people or on animals**

Check the voltage rating of the unit before connecting the power cord to an electrical appliance; your power source should correspond with the voltage rating plate located on the underside of your unit.

If you are not sure of your home's voltage supply, consult a qualified electrician

Do not allow the appliance to be used as a toy. Close attention is necessary when used by or near children.

For any repair or for purchase of accessory parts contact only your private dealer or an authorized technical center. Do not attempt any repairs.

**WARNING:** no liability can be accepted for damages to persons and or objects caused by improper use, maintenance carried out by unauthorized personnel, use of unauthorized and non original spare parts, any form of tampering and or modifications to the original product.

The manufacturer reserves the right to modify the appliance and or the accessories supplied without prior notice.

### DESCRIPTION OF THE APPLIANCE

- 1 Coverlid
- 2 Carrying handle
- 3 Upper body
- 4 Clasp for dust collection compartment
- 5 Lower body  
(dust collection compartment)
- 6 Hose inlet
- 7 Flexible hose
- 8 On/Off switch (depending on the model)  
AUTO switch for automatic ignition of power tools (depending on the model)
- 9 Socket panel for connection to power tools (depending on the model)
- 10 Exhaust air outlet
- 11 Power supply cable
- 12 Tool carrier
- 13 Double layer bag
- 14 Filter cartridge

### ACCESSORIES PROVIDED (according different models)

- A Upholstery nozzle
- B Crevice tool
- C Dusting brush
- D Blower adaptor
- E Connection adaptor



## ASSEMBLY

Before using the appliance always check that all the filters provided are in the correct position and are properly fitted.

If necessary, fit the cartridge filter **14** in place on the slots of the dust container **5**, and make sure that, when using the bag **13**, the cardboard flange fits properly into the appropriate grooves in the dust container itself.

Make sure that the upper body **3** is firmly attached to the lower body **5** and that the clasp **4** is tightly closed.

Fit the hose **7** onto the hose inlet **6** by applying a slight pressure.

Attach the most suitable accessory to the other end of the flexible hose.

Apply, in case, the connection adaptor **E** to match the proper diameter of any tool in use.

Your appliance is now **ready to use**.

## USE & MAINTENANCE

To use the appliance, insert the plug of the supply cord **11** into a mains power supply outlet, **after making sure that the mains voltage corresponds to that indicated on the rating label of the appliance**.

To turn on the vacuum cleaner press switch **8** on the front panel.

To turn off the appliance, put the same

switch back to the 0 position.

The unit is equipped with a socket panel for connection to power tools **9**: insert the plug of the tool into the socket, turning the appliance on by the switch **8** the tool will start.

To turn off the tool simply turn off the switch **8**.

Some models have an electronic device that starts and stops suction in consequence of turning on and off of the power tool.

Put the power tool plug into the socket, turn on the switch **8**: when the power tool is turned on, the vacuum cleaner will start automatically; when the power tool is turned off the vacuum cleaner will turn itself off with a few seconds delay (this delay guarantees the suction of all residual dust still circulating). This happens every time the power tool is turned on and off. An electronic circuit inside the vacuum cleaner controls this cycle.

**The appliance can also be used as a blower:** fit the blower adaptor **D** on the exhaust air outlet **10** by gently pressing. Fit one terminal part of the flexible hose **7** to the adaptor and use the other terminal to blow.

For **the cleaning and maintenance of the filters**, follow these instructions:

**The dust bag** must be regularly replaced according to the frequency of use and type of dust (the suction of very fine dust, such as cement, chalk etc. means that the bag must be replaced more frequently).



---

It is good practice however, to change the bag regularly to guarantee optimal cooling of the motor.

**The filter cartridge** is recommended to be replaced every six months, also in relation to the frequency of use and to the type of dirt.

**Careful cleaning, maintenance and replacement of filters are essential to guarantee:**

- **maximum efficiency of the appliance**
- **reduction of dust returned to the environment**
- **optimal cooling of the motor**

The symbol  on the product or on its packaging indicates that this product may not be treated as household waste. Instead it shall be handed over to the applicable collection point for the recycling of electrical and electronic equipment. By ensuring this product is disposed of correctly, you will help prevent potential negative consequences for the environment and human health, which could otherwise be caused by inappropriate waste handling of this product. For more detailed information about recycling of this product, please contact your local city office, your household waste disposal service or the shop where you purchased the product.

**Les accessoires fournis d'origine varient en fonction du modèle d'appareil choisi.**

### MESURES DE SÉCURITÉ IMPORTANTES

Au moment d'utiliser un appareil électroménager, il faut toujours observer des mesures de précaution de base, y compris ce qui suit :

- Lire toutes les instructions avant d'utiliser votre appareil
- N'utiliser que conformément à cette notice avec les accessoires recommandés par le fabricant
- Cet appareil est muni d'une double isolation. N'utiliser que des pièces de rechange identiques aux pièces d'origine. Voir les instructions visant l'entretien des appareils à double isolation.
- Observez toujours ces mesures de sécurité
- Ne pas utiliser l'aspirateur sur les humains ni sur les animaux

Vérifier la tension de l'appareil avant de brancher son cordon dans un appareil électrique. Votre source de courant devrait correspondre à la tension nominale indiquée sur la plaque signalétique, située sous l'appareil. Si vous n'êtes pas certain de la tension de la source d'alimentation électrique de votre domicile, consulter un électricien compétent.

Ne pas permettre aux enfants de jouer avec l'appareil. Surveiller de près les enfants qui sont à proximité d'un appareil en utilisation.

Ne pas essayer d'effectuer des répara-

tions autre que celles mentionnées dans la section « Entretien ». Tout autre entretien devrait être fait par un agent d'entretien autorisé.

**AVERTISSEMENT : le fabricant ne peut être tenu responsable de tout dommage causé par l'utilisation non conforme aux instructions ou à des fins autre que celles auxquelles il est destiné**

**Le fabricant se réserve le droit d'apporter des modifications aux appareils et aux accessoires sans aucun préavis.**

### DESCRIPTION DE L'APPAREIL

- 1 Couvercle
- 2 Poignée de transport
- 3 Corps moteur
- 4 Grenouillère de fixation
- 5 Cuve poussières
- 6 Buse d'aspiration
- 7 Tube flexible
- 8 Interrupteur marche/arrêt  
Interrupteur AUTO pour marche/arrêt automatique simultanément à un appareil électrique (selon les versions)
- 9 Prise pour le raccordement d'un appareil électrique (selon les versions)
- 10 Grille air en sortie
- 11 Cordon d'alimentation
- 12 Logement accessoires
- 13 Sac à deux couches
- 14 Filtre à cartouche

## DOTATION ACCESSOIRES (selon les modèles)

- A Suceur ameublement
- B Suceur plat
- C Brosse à poussière
- D Adaptateur souffleur
- E Adaptateur pour différents diamètres

## MONTAGE

Avant d'utiliser l'appareil, vérifier si tous les filtres fournis ont été correctement mis en place et fixés dans leur logement.

Si nécessaire, positionner le filtre à cartouche **14** dans son logement sous le cuve **5** et s'assurer, lorsque l'on souhaite utiliser le sac **13**, que sa bride en carton est correctement insérée dans les guides spécifiques du cuve même.

S'assurer que le corps moteur **3** est solidement fixé à la cuve **5** au moyen des gre nouillère de fixation **4**.

Insérer dans la buse d'aspiration **6** l'extrémité du tube flexible **7** en exerçant une légère pression.

Insérer à l'autre extrémité du tube l'accessoire souhaité et le plus approprié à l'usage .

Utiliser, si nécessaire, l'adaptateur pour différents diamètres **E**, pour garantir l'accouplement de diamètres différents

Ainsi fait, l' appareil **est prêt à l'emploi**.

## UTILISATION ET ENTRETIEN DE L'APPAREIL

Pour mettre l'appareil en marche, brancher la fiche du cordon **11** à une prise de courant **après avoir vérifié si la tension de réseau correspond à celle indiquée sur la plaque des caractéristiques**.

Une pression sur l'interrupteur **8** permet de mettre l'aspirateur en marche.

Pour éteindre l'appareil, agir une nouvelle fois sur ce même interrupteur en le remettant sur la position 0.

Tout les modèles sont équipés d'une prise **9** pour le raccordement d'appareils électriques :

insérer la fiche de l'appareil électrique dans la prise, appuyer sur le bouton de mise en marche **8** et l'appareil électrique se mettra en marche.

Pour étendre l'appareil électrique simplement remettant l'interrupteur sur la position 0.

Certains modèles sont équipés d'une électronique pour la mise en marche et l'arrêt automatique de l'aspiration conséquent al fonctionnement de un appareil électrique.

Insérer la fiche de l'appareil électrique dans la prise, appuyer sur le bouton de mise en marche **8**: au moment de la mise en marche de l'appareil électrique, l'aspirateur se mettra automatiquement en marche ; la mise à l'arrêt de l'appareil électrique - avec un retard de quelques secondes (retard qui garantit l'aspiration de tous les résidus de poussière en circulation) -, provoque l'extinction de l'aspirateur.



Il en sera ainsi à chaque mise en marche et arrêt de l'appareil électrique. Ce cycle est commandé et contrôlé par un circuit électronique situé à l'intérieur de l'aspirateur.

**L'appareil peut également être utilisé comme souffleur:** pour cela, appliquer adaptateur souffleur **D** sur la grille air en sortie en exerçant une légère pression. Introduire l'extrémité du tube flexible **7** dans le trou de soufflage et utiliser l' autre extrémité de ce même flexible pour le soufflage.

Pour effectuer **le nettoyage et l'entretien des filtres**, suivre les instructions suivantes :

**Le sac** doit être périodiquement remplacé en fonction de la fréquence d'utilisation et des poussières aspirées (l'aspiration de poussières particulièrement fines telles que ciment, poudre de craie, etc. provoque de plus nombreux remplacements). La bonne norme consiste à remplacer périodiquement le sac de façon à assurer un refroidissement optimal du moteur.

Pour le **filtre à cartouche** il est de toute façon conseillé de le remplacer tous les six mois et, quoi qu'il en soit, en fonction de la fréquence d'utilisation et du type de saleté aspiré.

**Un nettoyage, un entretien et un remplacement corrects des filtres sont essentiels pour assurer :**

- une efficacité maximale de l'appareil
- la réduction des poussières remises en circulation

## **- un refroidissement optimal du moteur**

Le Symbol  sur le produit ou son emballage indique que ce produit ne peut être traité comme déchet ménager. Il doit plutôt être au point de ramassage concerné, se chargeant du recyclage du matériel électrique et électronique. En vous assurant que ce produit est éliminé correctement, vous favorisez la prévention des conséquences négatives pour l'environnement et la santé humaine qui, sinon, seraient le résultat d'un traitement inapproprié des déchets de ce produit. Pour obtenir plus de détails sur le recyclage de ce produit, veuillez prendre contact avec le bureau municipal de votre région, votre service d'élimination des déchets ménagers ou le magasin où avez acheté le produit.



**Die mitgelieferten Zubehörteile und Filter sind je nach Version und Modell verschieden.**

### Allgemeine Hinweise

Lesen Sie diese Informationen für den sicheren Gebrauch und die Wartung des Geräts aufmerksam durch und bewahren Sie sie sorgfältig auf, um auch zu einem späteren Zeitpunkt darin nachschlagen zu können.

Prüfen Sie, ob die Angaben auf dem Typenschild des Geräts mit den Daten des Versorgungsnetzes übereinstimmen, an das das Gerät angeschlossen wird.

Stellen Sie sicher, dass die Steckdosen mit dem Gerätestecker übereinstimmen.

Prüfen Sie vor dem Einschalten des Geräts immer, dass die einzelnen Filter richtig eingesetzt sind.

Das Gerät darf nicht von Kindern oder Personen, die nicht mit seinem Betrieb vertraut sind, bedient werden.

Mit dem Gerät dürfen keine Tiere abgesaugt werden.

Das Gerät darf nicht zweckentfremdet benutzt werden.

Beim Umgang mit Elektrogeräten ist Vorsicht geboten.

Wenden Sie sich für Reparaturen immer an ein autorisiertes Kundendienstzentrum.

Verwenden Sie ausschließlich Originalersatzteile und Originalverbrauchsmaterial.

Das Gerät darf nicht verändert werden.

Der Hersteller übernimmt keine Haftung für Personen- und/oder Sachschäden infolge von unsachgemäßem Gebrauch,

Wartungsarbeiten durch unbefugte Personen, Einbau von Ersatzteilen, die keine Originalteile sind, unerlaubten Änderungen und jeglichen Änderungen an der ursprünglichen Geräteausstattung.

Der Hersteller behält sich vor, Änderungen am Gerät und/oder der Zubehörausstattung vorzunehmen.

### GERÄTEBESCHREIBUNG

- 1 Abdeckung
- 2 Transportgriff
- 3 Motorgehäuse
- 4 Schließcharniere
- 5 Staubraum
- 6 Saugschlauchanschluss
- 7 Saugschlauch
- 8 Ein-/Aus-Schalter (je nach Modell)  
Ein-/Ausschaltautomatik AUTO in Kombination mit Elektrowerkzeugen (je nach Modell)
- 9 Steckdose an der Bedienblende für Elektrowerkzeuge (je nach Modell)
- 10 Luftaustrittsgitter
- 11 Netzkabel
- 12 Zubehörablage
- 13 Staubbeutel
- 14 Primärfilter zum Motorschutz

### MITGELIEFERTES ZUBEHÖR (je nach Modell verschieden)

- A Lanzendüse
- B Polsterdüse
- C Pinseldüse
- D Adapter für die Gebläsefunktion
- E Adapter mit verstellbarem Durchmesser

## MONTAGE

Prüfen Sie vor dem Gebrauch des Geräts, dass alle mitgelieferten Filter richtig eingesetzt und in ihrer Aufnahme befestigt sind. Setzen Sie gegebenenfalls den Motorschutzfilter **14** in seine Aufnahme im Staubraum **5** ein und stellen Sie sicher, dass der Flansch des Staubbeutels **13** richtig in den dafür vorgesehenen Befestigungsschienen fixiert ist.

Das Motorgehäuse **3** muss mit den Schließcharnieren **4** fest am Staubraum **5** befestigt sein.

Stecken Sie das Ende des Saugschlauchs **7** in den Anschluss **6** und üben Sie hierbei einen leichten Druck aus.

Stecken Sie auf das andere Ende des Saugschlauchs das für die jeweilige Anwendung passende Zubehörteil.

Verwenden Sie gegebenenfalls den Adapter mit verstellbarem Durchmesser **E**, um das jeweils verwendete Werkzeug richtig aufstecken zu können.

Nun ist Ihr Gerät gebrauchsfertig.

## GEBRAUCH UND WARTUNG

Stecken Sie vor der Inbetriebnahme des Geräts den Gerätestecker am Kabel **11** in eine Steckdose, **nachdem Sie überprüft haben, dass die Netzspannung mit den Angaben auf dem Typenschild übereinstimmt.**

Bei Drücken des Schalters **8** an der Frontblende des Geräts schaltet sich der

Sauger ein.

Um das Gerät auszuschalten, muss der gleiche Schalter erneut gedrückt werden, wodurch er auf die Position 0 gebracht wird.

Einige Modelle haben eine integrierte Steckdose **9** für den Anschluss von Elektrowerkzeugen:

stecken Sie den Gerätestecker des Elektrowerkzeugs in die Steckdose und drücken Sie die Einschalttaste **8**; das angeschlossene Elektrowerkzeug schaltet sich ebenfalls automatisch ein und aus.

Einige Modelle sind mit einem elektronischen Steuersystem ausgerüstet, mit dem der Sauger bei Ein- und Ausschalten des Elektrowerkzeugs ebenfalls ein- und ausgeschaltet werden kann. Schließen Sie das Werkzeug an die Steckdose **9** an und betätigen Sie den Schalter **8**: beim Einschalten des Elektrowerkzeugs schaltet sich der Sauger automatisch ein; beim Ausschalten des Elektrowerkzeugs läuft der Sauger einige Sekunden nach (zum Absaugen aller vorhandenen Staubreste) und schaltet sich dann aus.

Dieser Zyklus wird über einen Elektronikkreis im Inneren des Saugers gesteuert.

**Das Gerät kann auch als Gebläse verwendet werden:** hierzu muss der Adapter **D** mit einem leichten Druck am Luftaustrittsgitter **10** festgehakt werden. Den Schlauch aus dem Anschluss **3** ziehen, dann das Schlauchende in die Gebläseöffnung des Adapters stecken und das andere Schlauchende als Gebläsedüse verwenden.

---

Für die **Reinigung und Wartung der Filter** beachten Sie bitte die folgenden Anweisungen:

Der **Staubbeutel** muss je nach Häufigkeit des Gebrauchs und nach Art des aufgesaugten Staubs regelmäßig ausgewechselt werden (beim Aufsaugen von besonders feinem Staub, wie Zement, Gipsstaub .... Muss er häufiger ausgewechselt werden).

Es ist wichtig, dass der Beutel regelmäßig ausgewechselt wird, damit der Motor optimal gekühlt wird.

Es wird empfohlen, den **Motorschutzfilter** mindestens alle 6 Monate, bzw. je nach Häufigkeit des Gebrauchs und nach Art des aufgesaugten Staubes oder Schmutzes auszuwechseln.

**Das richtige Reinigen, Warten und Auswechseln der Filter ist wesentlich zur Gewährleistung von:**

- **maximaler Leistungsfähigkeit des Geräts**
- **geringerer Staubabgabe an den Raum**
- **optimaler Motorkühlung**

Das Symbol  auf dem Produkt oder seiner Verpackung weist darauf hin, dass dieses Produkt nicht als normaler Haushaltsabfall zu behandeln ist, sondern an einem Sammelpunkt für das Recycling von elektrischen und elektronischen Geräten abgegeben werden muss. Durch Ihren Beitrag zum korrekten Entsorgen dieses Produkts schützen Sie die Umwelt und die Gesundheit Ihrer Mitmenschen.

Umwelt und Gesundheit werden durch falsches Entsorgen gefährdet. Weitere Informationen über das Recycling dieses Produkts erhalten Sie von Ihrem Rathaus, Ihrer Müllabfuhr oder dem Geschäft, in dem Sie das Produkt gekauft haben.



**El suministro de accesorios y filtros depende de las versiones y de los modelos.**

### **Advertencias generales**

Lea detenidamente estas instrucciones que se refieren a la seguridad, al uso y al mantenimiento de este aparato, y guárdelas para consultarlo posteriormente.

Controle que los datos indicados en la etiqueta de características correspondan con los datos de la red de alimentación a la que se conectará el aparato. Asegúrese de que las tomas sean conformes con el enchufe del aparato.

Antes de encender el aparato, controle que los filtros estén bien colocados.

Los niños o las personas inhábiles no pueden utilizar el aparato.

No utilice el aparato sobre los animales. No utilice el aparato para otras finalidades que no sean aquellas para las cuales ha sido diseñado y fabricado.

Tome todas las medidas de seguridad necesarias cuando utilice un aparato eléctrico.

Contacte con un centro autorizado para intervenciones y reparaciones.

Utilice sólo piezas de repuesto y consumibles originales.

No modifique el aparato.

El fabricante no se asume ninguna responsabilidad por daños a personas o bienes provocados por un uso inadecuado del aparato, por operaciones de mantenimiento llevadas a cabo por per-

sonal no autorizado, o por alteraciones o modificaciones de cualquier tipo de la configuración original.

El fabricante se reserva el derecho de modificar el aparato y/o los accesorios.

### **DESCRIPCIÓN DEL APARATO**

- 1 Cubierta
- 2 Manija de transporte
- 3 Cuerpo del motor
- 4 Bisagras de cierre
- 5 Depósito para el polvo
- 6 Conexión del tubo
- 7 Tubo flexible
- 8 Interruptor ON/OFF (según los modelos)  
Interruptor AUTO para el encendido/apagado automático de accesorios eléctricos (según los modelos)
- 9 Toma en el panel para accesorios eléctricos (según los modelos)
- 10 Rejilla de salida del aire
- 11 Cable de alimentación
- 12 Porta-accesorios
- 13 Bolsa para el polvo
- 14 Filtro principal de protección del motor

### **ACCESORIOS**

**(varían según los modelos)**

- A Boquilla
- B Boquilla tapicería
- C Cepillo
- D Adaptador para la función de soplador
- E Adaptador de diámetro variable



## MONTAJE

Antes de utilizar el aparato, controle que todos los filtros suministrados estén bien colocados y fijados.

Si fuera necesario, coloque el filtro de protección del motor **14** en su alojamiento, en el interior del depósito del polvo **5**, y asegúrese de que la brida de la bolsa del polvo **13** esté fijada correctamente en el interior de las guías de fijación correspondientes.

Asegúrese de que el cuerpo del motor **3** esté bien fijado al depósito del polvo **5** con las bisagras de cierre **4**.

Introduzca en la conexión **6** el extremo del tubo flexible **7**, presionando ligeramente.

Acople en el otro extremo del tubo flexible el accesorio adecuado para el uso.

Si fuera necesario, aplique el adaptador de diámetro variable **E** para poder acoplar correctamente cualquier tipo de accesorio.

De esta manera, el aparato está listo para ser utilizado.

## USO Y MANTENIMIENTO

Para encender el aparato, conecte el enchufe del cable **11** a una toma de corriente **después de haber controlado que la tensión de red corresponda con aquella indicada en la etiqueta de características**.

Pulsando el interruptor **8**, colocado en el panel frontal, se encenderá la aspiradora.

Para apagar el aparato, coloque el mismo interruptor en la posición **0**.

Algunos modelos incorporan una toma en el panel **9** para la conexión de accesorios eléctricos:

conecte el enchufe del accesorio eléctrico en la toma, pulsando el botón de encendido **8**; automáticamente se encenderá o se apagará el accesorio eléctrico conectado.

Algunos modelos incorporan un sistema electrónico de control que permite que la aspiradora se encienda o se apague al encenderse o apagarse el accesorio eléctrico. Conecte el accesorio eléctrico a la toma **9** y accione el interruptor **8**: al encender el accesorio eléctrico, la aspiradora se encenderá automáticamente; al apagar el accesorio eléctrico, la aspiradora se apagará con un retraso de algunos segundos (esto sirve para que todos los residuos de polvo sean aspirados).

Este ciclo es accionado y controlado por un circuito electrónico situado en el interior de la aspiradora.

**El aparato también se puede utilizar como soplador:** a tal fin, enganche el adaptador **D** a la rejilla de salida del aire **10** presionando ligeramente. Quite el tubo flexible de la conexión **6** y coloque el mismo extremo del tubo flexible en el agujero de soplado del adaptador, utilizando el otro extremo del tubo flexible como boquilla de soplado.

Para la **limpieza y el mantenimiento de los filtros** siga estas instrucciones:

---

**Bolsa para el polvo** debe sustituirse periódicamente según la frecuencia de uso y la cantidad de polvo aspirado (si se aspira polvo muy fino, por ejemplo cemento, polvo de yeso, etc., habrá que sustituir la bolsa más a menudo).

De todas maneras, se aconseja sustituir la bolsa periódicamente para garantizar una refrigeración ideal del motor.

**Filtro de protección del motor** se aconseja sustituirlo cada 6 meses como mínimo, o según la frecuencia de uso y el tipo de polvo o de suciedad aspirada.

**Una limpieza, mantenimiento y sustitución correctos de los filtros es fundamental para garantizar:**

- **eficiencia máxima del aparato**
- **reducción de los polvos reintroducidos en el ambiente**
- **refrigeración ideal del motor**

El símbolo  en el producto o en su empaque indica que este producto no se puede tratar como desperdicios normales del hogar.

Este producto se debe entregar al punto de recolección de equipos eléctricos y electrónicos para reciclaje. Al asegurarse de que este producto se deseché correctamente, usted ayudará a evitar posibles consecuencias negativas para el ambiente y la salud pública, lo cual podría ocurrir si este producto no se manipula de forma adecuada. Para obtener información más detallada sobre el reciclaje de este producto, póngase en contacto con la administración de su ciudad, con su

servicio de desechos del hogar o con la tienda donde compró el producto.

**De aanwezige accessoires en filters variëren van versie tot versie en afhankelijk van het model.**

### Algemene waarschuwingen

Lees deze aanwijzingen over de veiligheid, het gebruik en het onderhoud van dit apparaat aandachtig door en bewaar ze zorgvuldig voor eventuele toekomstige raadpleging.

Controleer of de gegevens op het label met kenmerken overeenkomen met die van het elektriciteitsnet waarop het apparaat wordt aangesloten.

Controleer of de stopcontacten geschikt zijn voor de stekker van het apparaat.

Controleer altijd, alvorens het apparaat in te schakelen, of de diverse filters correct geplaatst zijn.

Sta het gebruik van het apparaat niet toe aan kinderen of onbekwame personen.

Gebruik het apparaat niet op dieren.

Gebruik het apparaat niet voor andere doeleinden dan die waarvoor het ontworpen en gebouwd is.

Pas alle nodige voorzorgen toe wanneer een elektrisch apparaat wordt gehanteerd.

Wendt u zich voor werkzaamheden en reparaties altijd tot een erkend centrum.

Gebruik uitsluitend originele onderdelen en verbruiksmateriaal.

Wijzig het apparaat niet.

De fabrikant wijst alle aansprakelijkheid af voor schade/letsel aan zaken en/of personen die voortvloeit uit oneigenlijk gebruik, onderhoud dat niet door bevoegd personeel wordt uitgevoerd, gebruik van niet-

originele onderdelen, eigenhandige reparatie of wijzigingen van welke aard dan ook aan het oorspronkelijke apparaat.

De producent behoudt zich het recht voor om wijzigingen aan het apparaat en/of aan de aanwezige accessoires aan te brengen.

### BESCHRIJVING VAN HET APPARAAT

- 1 Deksel
- 2 Handgreep voor transport
- 3 Motorlichaam
- 4 Sluithaken
- 5 Stofverzamelvak
- 6 Slangkoppeling
- 7 Slang
- 8 ON/OFF schakelaar  
(afhankelijk van het model)  
AUTO schakelaar voor automatische inschakeling van elektrische gereedschappen  
(afhankelijk van het model)
- 9 Paneelstopcontact voor elektrische gereedschappen (afhankelijk van het model)
- 10 Luchtuitlaatrooster
- 11 Netsnoer
- 12 Accessoirehouder
- 13 Stofzak
- 14 Primair motorbeschermingsfilter

### GELEVERDE ACCESSOIRES (variëren afhankelijk van het model)

- A Spleetzuigmond
- B Zuigmond voor gestoffeerde meubels
- C Kleine borstelzuigmond



- D Adapter voor blaasfunctie
- E Adapter met variabele doorsnede

## MONTAGE

Controleer, alvorens het apparaat te gebruiken, of alle geleverde filters correct in hun zitting geplaatst en bevestigd zijn. Plaats, indien nodig, het motorbeschermingsfilter **14** in zijn zitting in het stofverzamelvak **5** en controleer of de flens van de stofzak **13** correct bevestigd is in de speciale bevestigingsgeleiders.

Controleer of het motorlichaam **3** stevig bevestigd is aan het stofverzamelvak **5** met behulp van de sluihtaken **4**.

Steek het uiteinde van de slang **7** in de slangkoppeling **6** door een lichte druk uit te oefenen.

Sluit op het andere uiteinde van de slang het geschikte accessoire aan.

Breng, indien nodig, de adapter met variabele doorsnede **E** aan, zodat elk type gereedschap dat gebruikt wordt correct vastgekoppeld kan worden.

Uw apparaat is nu klaar voor gebruik.

## GEBRUIK EN ONDERHOUD

Steek, om het apparaat in gebruik te nemen, de stekker van het snoer **11** in een stopcontact **na gecontroleerd te hebben of de netspanning overeenkomt met de waarde aangegeven op het label met kenmerken**.

Druk op de schakelaar **8** op het frontpaneel om de stofzuiger in te schakelen. Plaats deze schakelaar terug in de 0-stand om het apparaat uit te schakelen

Sommige modellen zijn voorzien van een paneelstopcontact **9** voor aansluiting van elektrische gereedschappen:

steek de stekker van het elektrische gereedschap in het stopcontact, druk op de schakelaar **8** en ook het aangesloten elektrische gereedschap zal automatisch in- en uitgeschakeld worden.

Sommige modellen zijn voorzien van een elektronisch regelsysteem dat inschakeling en uitschakeling van de stofzuiger toestaat bij inschakeling of uitschakeling van het elektrische gereedschap. Sluit het elektrische gereedschap op het stopcontact **9** aan en bedien de schakelaar **8**: bij inschakeling van het elektrische gereedschap zal de stofzuiger automatisch starten; bij uitschakeling van het elektrische gereedschap, zal de stofzuiger met een vertraging van enkele seconden uitgeschakeld worden (deze vertraging garandeert dat alle stofresten die nog circuleren opgezogen worden).

Een elektronisch circuit in de stofzuiger regelt en stuurt deze cyclus aan.

**Het apparaat kan ook als luchtblazer worden gebruikt:** sluit hiervoor de adapter **D** op het luchtuitlaatrooster **10** aan door een lichte druk uit te oefenen. Verwijder de slang uit de koppeling **6** en steek vervolgens het uiteinde van de slang in de blaasopening van de adapter en gebruik het andere uiteinde van de slang als blaasmond.



---

Ga voor de **reiniging en het onderhoud van de filters** als volgt te werk:

**De papieren stofzak** moet regelmatig vervangen worden, afhankelijk van de gebruiksfrequentie en het soort stof (het opzuigen van zeer fijn stof, zoals cement, krijtstof enz. vereist een frequentere vervanging).

Het is echter goede norm om de zak regelmatig te vervangen om een optimale koeling van de motor te garanderen.

Als de stofzuiger zonder papieren stofzak wordt gebruikt, wordt aanbevolen om de stofbak na elk gebruik te ledigen en te reinigen; deze procedure wordt ook aangeraden als vloeistoffen worden opgezogen.

Men adviseert om het **motorbeschermingsfilter** minstens eens per 6 maanden te vervangen en sowieso aan de hand van de gebruiksfrequentie en het soort opgezogen vuil.

**Een correcte reiniging, onderhoud en vervanging van de filters is van essentieel belang om het volgende te garanderen:**

- **maximale efficiency van het apparaat**
- **vermindering van het stof dat weer aan de omgeving wordt afgegeven**
- **optimale koeling van de motor**

Het symbool  op het product of op de verpakking wijst erop dat dit product niet als huishoudafval mag worden behandeld. Het moet echter naar een plaats worden gebracht waar elektrische en elektronische apparatuur wordt gerecycled. Als u ervoor zorgt dat dit product op de correcte

manier wordt verwijderd, voorkomt u mogelijk voor mens en milieu negatieve gevolgen die zich zouden kunnen voordoen in geval van verkeerde afvalbehandeling. Voor meer details in verband met het recyclen van dit product, neemt u het best contact op met de gemeentelijke instanties, het bedrijf of de dienst belast met de verwijdering van huishoudafval of de winkel waar u het product hebt gekocht.