

# Unilift CC 5, CC 7, CC 9

Montage- und Betriebsanleitung  
50 and 60 Hz



# Deutsch (DE) Montage- und Betriebsanleitung

## Übersetzung des englischen Originaldokuments

Diese Montage- und Betriebsanleitung betrifft die Unilift CC 5, CC 7 und CC 9 von Grundfos.

Die Abschnitte 1-3 enthalten Informationen, die für das sichere Entpacken, Installieren und Inbetriebnehmen des Produkts erforderlich sind.

Die Abschnitte 4-8 enthalten wichtige Informationen über das Produkt sowie zum Service, zur Störungssuche und zur Entsorgung des Produkts.

## INHALTSVERZEICHNIS

	Seite
<b>1. Allgemeine Informationen</b>	<b>2</b>
1.1 Verwendete Symbole	2
<b>2. Produktinstallation</b>	<b>3</b>
2.1 Aufstellungsort	3
2.2 Mechanische Installation	4
2.3 Elektrischer Anschluss	6
<b>3. Inbetriebnahme des Produkts</b>	<b>6</b>
3.1 Entlüften des Produkts	7
3.2 Handbetrieb	7
3.3 Automatischer Betrieb mit Schwimmerschalter	7
3.4 Abpumpen bis auf niedrigen Wasserstand	7
3.5 Übertemperaturschutz	7
<b>4. Produkteinführung</b>	<b>8</b>
4.1 Produktbeschreibung	8
4.2 Bestimmungsgemäße Verwendung	8
4.3 Fördermedien	8
4.4 Produktidentifikation	8
<b>5. Servicearbeiten am Produkt</b>	<b>9</b>
5.1 Warten des Produkts	9
5.2 Servicesätze	9
<b>6. Störungssuche beim Produkt</b>	<b>10</b>
<b>7. Technische Daten</b>	<b>11</b>
7.1 Betriebsbedingungen	11
7.2 Elektrische Daten	11
7.3 Mechanische Daten	12
7.4 Abmessungen und Gewichte	12
<b>8. Entsorgung des Produkts</b>	<b>12</b>



Lesen Sie vor der Installation das vorliegende Dokument sowie die Kurzanleitung sorgfältig durch. Die Installation und der Betrieb müssen nach den örtlichen Vorschriften und den Regeln der Technik erfolgen.

Dieses Gerät kann von Kindern ab acht Jahren und Personen mit eingeschränkten körperlichen, sensorischen oder geistigen Fähigkeiten sowie von Personen mit mangelnden Erfahrungen und Kenntnissen verwendet werden, wenn sie dabei beaufsichtigt werden oder in die sichere Nutzung des Geräts eingewiesen wurden und die damit verbundenen Gefahren verstehen.



Kinder dürfen dieses Gerät nicht als Spielzeug verwenden. Kinder dürfen dieses Gerät nicht unbeaufsichtigt reinigen oder warten.

## 1. Allgemeine Informationen

### 1.1 Verwendete Symbole

#### 1.1.1 Warnhinweise bei Verletzungs- und Lebensgefahr

##### GEFAHR



Kennzeichnet eine Gefahrensituation, die, wenn sie nicht vermieden wird, zu ernsthaften Personenschäden oder Todesfällen führen wird.

##### WARNUNG



Kennzeichnet eine Gefahrensituation, die, wenn sie nicht vermieden wird, zu ernsthaften Personenschäden oder Todesfällen führen kann.

##### VORSICHT



Kennzeichnet eine Gefahrensituation, die, wenn sie nicht vermieden wird, zu leichten oder mittelschweren Personenschäden führen kann.

Der zu den Warnsymbolen GEFAHR, WARNUNG und VORSICHT gehörende Text ist folgendermaßen strukturiert:

##### SIGNALWORT

##### Beschreibung der Gefahr

Folgen bei Nichtbeachtung des Warnhinweises.

- Maßnahmen zum Vermeiden der Gefahr.

#### 1.1.2 Weitere wichtige Hinweise



Ein blauer oder grauer Kreis mit einem weißen grafischen Symbol weist darauf hin, dass eine Maßnahme ergriffen werden muss.



Ein Nichtbeachten dieser Sicherheitshinweise kann Fehlfunktionen oder Sachschäden zur Folge haben.



Tipps und Ratschläge, die das Arbeiten erleichtern.

## 2. Produktinstallation



Beachten Sie die örtlich geltenden Grenzwerte für das manuelle Heben und Bewegen von Gegenständen.

### VORSICHT

#### Quetschung der FüÙe

Leichte oder mittelschwere Personenschäden

- Tragen Sie beim Handhaben der Pumpe Sicherheitsschuhe.



Vergewissern Sie sich, dass die Anlage, in die die Pumpe integriert werden soll, für den maximalen Pumpendruck ausgelegt ist.



Diese Pumpe wurde nur für den Gebrauch mit Wasser geprüft.

### 2.1 Aufstellungsort

Die Pumpen Unilift CC 5, CC 7 und CC 9 sind sowohl für die Festinstallation als auch für die temporäre Aufstellung geeignet.

Pumpentyp	Aufstellungsort	Kabel-länge [m]
Unilift CC 5, 50 Hz	Im Gebäude	5
Unilift CC 7, 50 Hz Unilift CC 9, 50 Hz	Im Gebäude oder Freien	10
Unilift CC 5, 60 Hz Unilift CC 7, 60 Hz Unilift CC 9, 60 Hz	Im Gebäude oder Freien	10



Die Unilift CC 5, 50 Hz, ist ausschließlich für die Aufstellung im Gebäude vorgesehen.



Stellen Sie sicher, dass das Kabel mindestens 3 Meter aus der Flüssigkeit herausragt. Damit wird die maximale Einbautiefe für Pumpen mit einem 10 Meter langen Kabel auf 7 Meter und für Pumpen mit einem 5 Meter langen Kabel auf 2 Meter beschränkt.



Abb. 1 Aufstellungsort der Pumpe

#### 2.1.1 Mindest-Platzbedarf

Bei Pumpen, die ohne Schwimmerschalter installiert werden, entspricht der Platzbedarf den physischen Abmessungen der Pumpe.

#### Mindest-Platzbedarf mit Schwimmerschalter

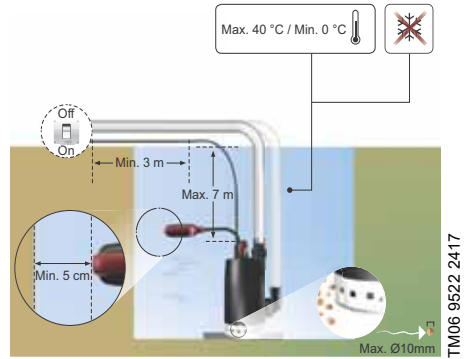
Bei Pumpen mit einem Schwimmerschalter ist ein Freiraum von 5 cm zwischen dem Schwimmerschalter und der Wand erforderlich, damit sich der Schwimmerschalter ungehindert bewegen kann.



Abb. 2 Mindest-Schachtabmessungen mit Schwimmerschalter

Mindest-Schachtabmessungen mit Schwimmerschalter:

Pumpentyp	Höhe (H) [mm] (oberer Druckstutzen)	Höhe (H) [mm] (seitlicher Druckstutzen)	Breite (B) [mm]
Unilift CC 5	520	350	400
Unilift CC 7	570	400	500
Unilift CC 9	570	400	500

**Mindest-Platzbedarf mit Hebelarm**

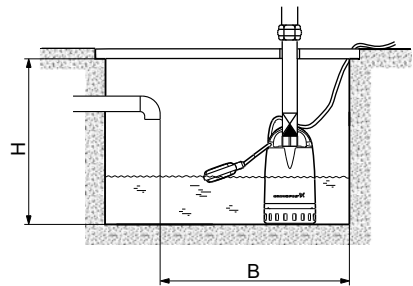
Die Unilift CC kann in engen Schächten installiert werden, wenn sie über einen Hebelarm verfügt. Die Abmessungen eines engen Schachts betragen mindestens 300 x 350 mm.

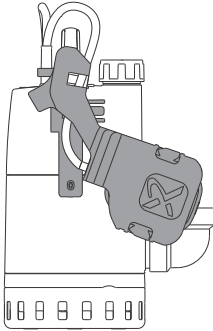

**Abb. 3** Unilift CC mit Hebelarm

**2.2 Mechanische Installation**

**2.2.1 Fundament**

Stellen Sie die Pumpe auf einer Platte oder Ziegeln so auf, dass das Zulaufsieb frei von Schlack, Schlamm oder anderen Verunreinigungen ist.

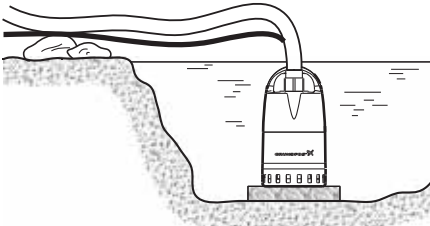

**Abb. 4** Auf einer Platte aufgestellte Pumpe

**2.2.2 Anheben des Produkts**

Heben Sie die Pumpe an dem dafür vorgesehenen Griff an. Heben Sie die Pumpe niemals am Stromkabel an. Binden Sie stattdessen ein Seil an den Griff.

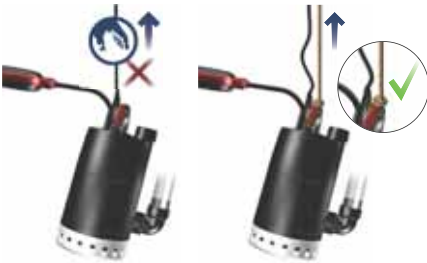

**Abb. 5** Anheben der Pumpe

**2.2.3 Positionieren des Produkts**

Die Pumpe kann in drei Positionen aufgestellt werden: senkrecht, geneigt oder waagrecht. Der Druckstutzen muss immer der oberste Punkt der Pumpe sein. Während des Betriebs muss das Zulaufsieb vollständig vom Fördermedium bedeckt sein, um eine wirksame Kühlung zu gewährleisten.

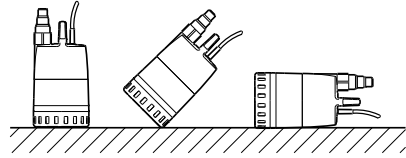

**Abb. 6** Aufstellungspositionen der Pumpe

**2.2.4 Anschließen der Druckleitung**

Die Druckleitung lässt sich direkt am oberen Druckstutzen der Pumpe oder mithilfe des Adapters am seitlichen Druckstutzen montieren. Verwenden Sie bei einem Anschluss an den seitlichen Druckstutzen den 90°-Adapter.

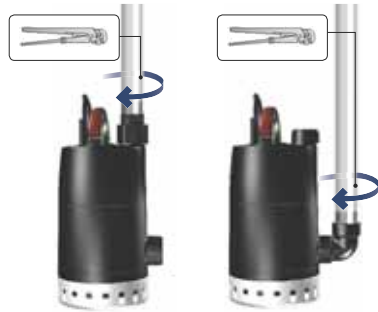

**Abb. 7** Anschließen der Druckleitung

Der Adapter ermöglicht den Anschluss an ein Rohr oder einen Schlauch für ein Außenrohrgewinde der Größen 3/4, 1 und 1 1/4 Zoll (G). Kürzen Sie den Adapter so, dass er zum Durchmesser der Druckleitung passt. Falls eine Systemdichtung zwischen der Druckleitung und dem Adapter vorhanden ist, muss die Oberfläche des abgeschnittenen Adapters eben und glatt sein.

Die Zulassung gemäß DIN EN 12056-4 setzt voraus, dass die Druckleitung von der festen Installation direkt am Pumpen-Druckstutzen montiert sein muss. Falls der mitgelieferte Adapter verwendet werden soll, müssen die 3/4- und 1-Zoll-Stutzen abgeschnitten werden.

### 2.2.5 Anschließen des Rückschlagventils

Um beim Ausschalten der Pumpe einen Rückfluss zu verhindern, montieren Sie das mit dem Adapter gelieferte Rückschlagventil. Das Rückschlagventil wird befestigt, wenn der Adapter an den oberen Druckstutzen der Pumpe montiert wird.

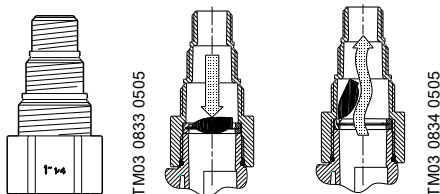

**Abb. 8** Position des Adapters und Funktion des Rückschlagventils

### 2.2.6 Verwenden des seitlichen Druckstutzens

Falls der seitliche Druckstutzen verwendet werden soll, gehen Sie wie folgt vor:

1. Entfernen Sie Rückschlagventil und Adapter vom oberen Druckstutzen.
2. Entfernen Sie den seitlichen Verschlussstopfen und setzen Sie ihn in den oberen Druckstutzen.
3. Montieren Sie den 90 °-Rohrbogenadapter am seitlichen Druckstutzen. Verwenden Sie dazu Gewindedichtungsband o. Ä.
4. Montieren Sie das Rückschlagventil am senkrechten Teil des 90 °-Rohrbogens.
5. Schließen Sie die Druckleitung direkt an den Druckstutzen der Pumpe an.



Positionieren Sie das Rückschlagventil im senkrechten Teil des 90 °-Rohrbogens. Wenn das Rückschlagventil im horizontalen Teil des 90 °-Rohrbogens positioniert wird, funktioniert es möglicherweise nicht richtig.

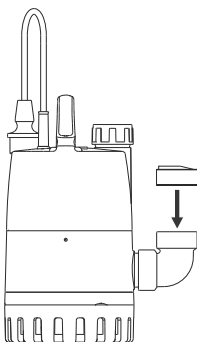

**Abb. 9** Richtige Position des Rückschlagventils

### 2.2.7 Anpassen der Kabellänge des Schwimmerschalters

Damit der Schwimmerschalter die Pumpe ein- und ausschalten kann, muss die freie Kabellänge mindestens 100 mm und maximal 200 mm betragen. Das Ein- und Ausschaltniveau der Pumpe kann durch Verkürzen/Verlängern der freien Kabellänge zwischen Schwimmerschalter und Handgriff verändert werden.

- Eine größere freie Kabellänge führt zu weniger Ein- und Ausschaltungen und einem großen Füllstandsunterschied.
- Eine kürzere freie Kabellänge führt zu häufigeren Ein- und Ausschaltungen und einem kleinen Füllstandsunterschied.

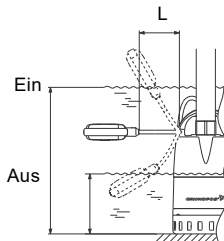

**Abb. 10** Ein- und Ausschalt-niveaus bei minimaler bzw. maximaler Kabellänge des Schwimmerschalters

Pumpentyp	Kabellänge (L) min. 100 mm		Kabellänge (L) max. 200 mm	
	Ein [mm]	Aus [mm]	Ein [mm]	Aus [mm]
<b>Unilift CC 5</b>	350	115	400	55
<b>Unilift CC 7</b>	350	115	400	55
<b>Unilift CC 9</b>	385	150	435	90

TM06 0696 0714

TM03 0829 4209

## 2.2.8 Ein- und Ausschaltniveaus bei Pumpen mit Hebelarm



Abb. 11 Ein- und Ausschaltniveaus bei einer Pumpe mit Hebelarm

TM03 0829-4209

### Ein- und Ausschaltniveaus bei einer Pumpe mit Hebelarm

Pumpentyp	Ein [mm]	Aus [mm]
Unilift CC 5	211	89
Unilift CC 7	211	89
Unilift CC 9	247	125

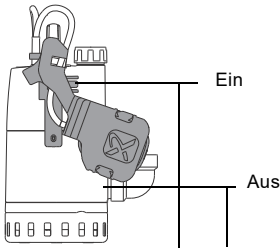
## 2.3 Elektrischer Anschluss



Führen Sie den elektrischen Anschluss in Übereinstimmung mit den örtlich geltenden Vorschriften aus.

### GEFAHR

#### Stromschlag

Tod oder ernsthafte Personenschäden

- Schalten Sie die Stromversorgung ab, bevor Sie Arbeiten am Produkt beginnen. Stellen Sie sicher, dass die Stromversorgung nicht versehentlich wieder eingeschaltet werden kann.



- Vergewissern Sie sich, dass die Versorgungsspannung und die Frequenz am Aufstellungsort den auf dem Typenschild angegebenen Werten entsprechen.
- Stellen Sie sicher, dass eine gute Erdung möglich ist.
- Pumpen mit Stecker: Schließen Sie den Stecker an die Steckdose an.
- Pumpen ohne Stecker: Schließen Sie die Pumpe wie unten beschrieben dauerhaft an die Festverkabelung an.

### GEFAHR

#### Stromschlag

Tod oder ernsthafte Personenschäden

- Schließen Sie Pumpen ohne Stecker dauerhaft an die Festverkabelung an. Verwenden Sie dazu einen Hauptschalter mit einer Kontaktöffnungsweite von mindestens 3 mm an allen Polen.



### GEFAHR

#### Stromschlag

Tod oder ernsthafte Personenschäden

- Die Pumpe muss geerdet werden.
- Der Schutzleiter der Steckdose muss an den Schutzleiter der Pumpe angeschlossen werden. Daher muss der Stecker über das gleiche Schutzleitersystem verfügen wie die Steckdose. Ist dies nicht der Fall, verwenden Sie einen geeigneten Adapter.



### GEFAHR

#### Stromschlag

Tod oder ernsthafte Personenschäden

- Die Installation muss mit einer Fehlerstrom-Schutzeinrichtung (RCD) mit einem Auslösestrom von weniger als 30 mA ausgestattet werden.



### GEFAHR

#### Stromschlag

Tod oder ernsthafte Personenschäden

- Wird die Pumpe zum Reinigen oder Warten von Schwimmbecken, Gartenteichen o. Ä. verwendet, stellen Sie sicher, dass die Pumpe mit einem Fehlerstrom-Schutzschalter mit einem Auslösestrom von 30 mA ausgerüstet ist.



## 3. Inbetriebnahme des Produkts

### WARNUNG

#### Brennbarer Stoff

Tod oder ernsthafte Personenschäden

- Verwenden Sie die Pumpe niemals zum Fördern brennbarer Medien wie zum Beispiel Dieseldieselkraftstoff, Benzin oder ähnlicher Flüssigkeiten.



### GEFAHR

#### Stromschlag

Tod oder ernsthafte Personenschäden

- Setzen Sie die Pumpe nicht in Schwimmbecken, Gartenteichen o. Ä. ein, solange sich noch Personen im Wasser befinden.



### 3.1 Entlüften des Produkts

Die Pumpe ist eigenbelüftet. Im Handgriff ist ein Entlüftungsventil eingebaut. Über das Ventil kann Luft auch dann aus der Pumpe entweichen, wenn der freie Luftstrom durch die Druckleitung blockiert ist. Sobald die Pumpe entlüftet ist, schließt sich im Normalfall das Ventil.

Wenn die Pumpe Luft oder Wasser mit einem hohen Luftanteil ansaugt, kann aus dem Ventil ein Luft-Wasser-Gemisch austreten. Dies ist keine Störung, sondern eine normale Folge der Ventilfunktion.



Abb. 12 Entlüftungsventil

TM03 1121 1105

### 3.2 Handbetrieb

Schalten Sie die Pumpe über einen externen Schalter ein und aus.

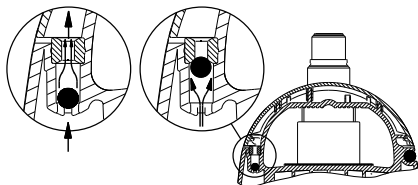
Um zu verhindern, dass die Pumpe trockenläuft, muss der Wasserstand regelmäßig während des Betriebs kontrolliert werden. Der Wasserstand kann beispielsweise durch ein externes Überwachungssystem kontrolliert werden.

Damit die Pumpe beim Einschalten selbstansaugen kann, ist ein Wasserstand von mindestens 25 mm erforderlich.

Wenn die Pumpe Wasser fördert, kann sie bis zu einem Wasserstand von 20 mm ansaugen.

### 3.3 Automatischer Betrieb mit Schwimmerschalter

Im Automatikbetrieb schaltet sich die Pumpe mit Schwimmerschalter je nach Wasserstand und Position bzw. Kabellänge des Schwimmerschalters ein und aus.

#### 3.3.1 Erzwungener Betrieb der Pumpe mit Schwimmerschalter

Wenn die Pumpe zum Ablassen von Wasser bis unterhalb des Ausschalt-niveaus des Schwimmerschalters verwendet werden soll, kann der Schwimmerschalter in einer höheren Position fixiert werden, indem er an die Druckleitung montiert wird.

Während des erzwungenen Betriebs muss der Wasserstand regelmäßig überprüft werden, um ein Trockenlaufen zu verhindern.

### 3.4 Abpumpen bis auf niedrigen Wasserstand

Wenn das Zulaufsieb demontiert wurde, kann die Pumpe bis auf 3 mm ansaugen.

Diese Bedingungen müssen erfüllt sein:

- Das Zulaufsieb muss entfernt werden.
- Die Pumpe muss auf einer ebenen, waagerechten Oberfläche aufgestellt werden.
- Das Wasser darf keine Partikel enthalten, die den Pumpenzulauf blockieren könnten.
- Beim Einschalten der Pumpe ist ein Mindest-Wasserstand von 5 mm erforderlich.



Abb. 13 Niedriger Wasserstand

TM03 0832 0505

#### Entfernen des Zulaufsiebs

Schieben Sie einen Schraubendreher zwischen das Pumpengehäuse und das Zulaufsieb und drehen Sie ihn, um das Zulaufsieb zu entfernen.

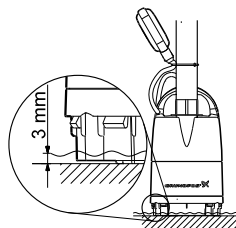

Abb. 14 Entfernen des Zulaufsiebs

TM03 0831 0505

### 3.5 Übertemperaturschutz

Sollte die Pumpe trockenlaufen oder auf andere Weise überlastet sein, schaltet der eingebaute Thermoschalter die Pumpe ab.

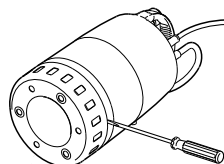
Nach dem Abkühlen auf die Normaltemperatur schaltet sich der Motor automatisch wieder ein.

## 4. Produkteinführung

### 4.1 Produktbeschreibung

#### 4.1.1 Unilift CC 5, CC 7 und CC 9

Bei den Pumpen Unilift CC 5, CC 7 und CC 9 von Grundfos handelt es sich um einstufige Unterwasserpumpen für den Hand- oder Automatikbetrieb. Die Pumpen sind eigenbelüftet und verfügen über ein Entlüftungsventil.

Die Pumpe Unilift CC ist mit oder ohne Schwimmerschalter erhältlich. Sie kann in engen Schächten installiert werden, wenn sie über einen Hebelarm verfügt.

#### Pumpe mit Schwimmerschalter

- Automatisches Ein- und Ausschalten
- Kann bei entferntem Zulaufsieb im erzwungenen Betrieb das Wasser auf einen niedrigen Stand abpumpen

#### Pumpe ohne Schwimmerschalter

- Manuelles Ein- und Ausschalten
- Kann bei entferntem Zulaufsieb das Wasser auf einen niedrigen Stand abpumpen

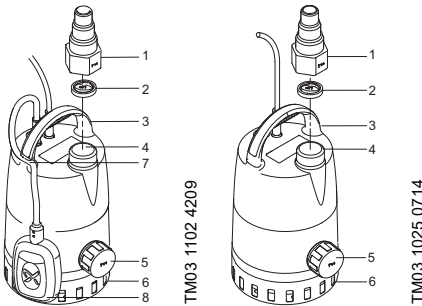

**Abb. 15** Pumpe mit und ohne Schwimmerschalter

1. Adapter
2. Rückschlagventil
3. Handgriff
4. Oberer Druckstutzen
5. Seitlicher Druckstutzen mit Verschlussstopfen  
Der seitliche Druckstutzen ist werkseitig mit einem Stopfen verschlossen.
6. Zulaufsieb
7. Spannband
8. Schwimmerschalter

### 4.2 Bestimmungsgemäße Verwendung

Die Pumpen Unilift CC 5, CC 7 und CC 9 von Grundfos sind sowohl für die Festinstallation als auch für den temporären Gebrauch geeignet. Typische Anwendungen sind das Fördern von Regen- und Grauwasser aus verschiedenen Quellen, wie zum Beispiel:

- Waschmaschinen, Bädern, Spülbecken usw. aus tiefer gelegenen Gebäudeteilen in die Kanalisation
- Kellern oder überschwemmungsgefährdeten Gebäuden
- Entwässerungsgräben
- Auffangbehältern für Oberflächenwasser, die über Dachrinnen, Schächte, Kanäle usw. gespeist werden
- Schwimmbecken, Teichen oder Springbrunnen

Die Unilift CC 5 ist ausschließlich für die Aufstellung im Gebäude vorgesehen. Die Unilift CC 7 und CC 9 sind für die Aufstellung im Gebäude und im Freien geeignet.

### 4.3 Fördermedien

Die Pumpen Unilift CC 5, CC 7 und CC 9 von Grundfos sind zum Fördern von Regen- und Grauwasser ohne Fasern bestimmt.

Die Pumpe ist für folgende Medien **nicht** geeignet:

- Medien mit langfaserigen Bestandteilen
- entflammare Medien (Öl, Benzin usw.)
- aggressive Medien

### 4.4 Produktidentifikation

#### 4.4.1 Typenschild

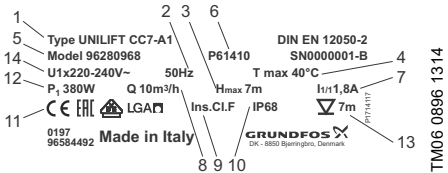

**Abb. 16** Beispiel für ein Typenschild

Pos.	Beschreibung
1	Pumpentyp
2	Frequenz
3	Maximale Förderhöhe
4	Maximale Medientemperatur im Dauerbetrieb
5	Produktnummer
6	Produktionscode
7	Volllaststrom
8	Maximaler Förderstrom
9	Wärmeklasse des Motors
10	Schutzart
11	Zulassungen
12	Aufnahmeleistung des Motors
13	Maximale Einbautiefe
14	Versorgungsspannung



## 5. Servicearbeiten am Produkt

### 5.1 Warten des Produkts

Unter normalen Betriebsbedingungen ist die Pumpe wartungsfrei.

Wird die Pumpe jedoch nicht zum Fördern von sauberem Wasser, sondern zum Fördern anderer Medien verwendet, muss sie unmittelbar nach dem Gebrauch mit sauberem Wasser durchgespült werden.

#### 5.1.1 Vorgehensweise

##### GEFAHR

###### Stromschlag



Tod oder ernsthafte Personenschäden

- Schalten Sie die Stromversorgung ab, bevor Sie Arbeiten am Produkt beginnen. Stellen Sie sicher, dass die Stromversorgung nicht versehentlich wieder eingeschaltet werden kann.

##### GEFAHR

###### Stromschlag



Tod oder ernsthafte Personenschäden

- Ein beschädigtes Stromkabel darf nur vom Hersteller, von einer von ihm anerkannten Reparaturwerkstatt oder von autorisiertem Fachpersonal mit entsprechender Qualifikation ausgetauscht werden, um Gefahren zu vermeiden.



Servicearbeiten dürfen nur von geschultem Fachpersonal ausgeführt werden.

#### Reinigen des Zulaufsiebs

1. Schalten Sie die Stromversorgung zur Pumpe ab.
2. Entleeren Sie die Pumpe.
3. Lockern Sie das Zulaufsieb. Schieben Sie einen Schraubendreher zwischen das Pumpengehäuse und das Zulaufsieb und drehen Sie ihn.
4. Reinigen Sie das Zulaufsieb und montieren Sie es wieder.

#### Reinigen des Laufrads

1. Schalten Sie die Stromversorgung zur Pumpe ab.
2. Lockern Sie das Zulaufsieb. Schieben Sie einen Schraubendreher zwischen das Pumpengehäuse und das Zulaufsieb und drehen Sie ihn.
3. Nehmen Sie den unteren Teil ab.



Abb. 17 Entfernen des unteren Teils

4. Entfernen und reinigen Sie die Membran.
5. Spülen Sie die Pumpe mit sauberem Wasser durch, um eventuelle Verschmutzungen zwischen Motor und Pumpengehäuse zu entfernen. Reinigen Sie das Laufrad.
6. Überprüfen Sie, ob sich das Laufrad ungehindert drehen kann.
7. Bauen Sie die Pumpe in umgekehrter Reihenfolge wieder zusammen.

#### 5.2 Servicesätze

Diese Teile können ausgewechselt werden:

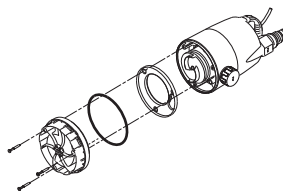
Servicesatz	Produkt- nummer 50 Hz	Teile- nummer 60 Hz
Laufrad, CC5	96578967	97512794
Laufrad, CC7	96578968	97512822
Laufrad, CC9	96578969	97512824
Rückschlagventil	96578978	
Adapter für den Druckstutzen	96578979	
Zulaufsieb	96578990	

Die Teile können bei Ihrem Pumpenlieferanten bestellt werden.

Falls andere Teile der Pumpe beschädigt oder defekt sind, wenden Sie sich bitte an Ihren Pumpenlieferanten.



Das Kabel und der Schwimmerschalter dürfen nur durch eine von Grundfos anerkannte Servicewerkstatt ausgetauscht werden.

TM03 1112 1005

## 6. Störungssuche beim Produkt

### GEFAHR

#### Stromschlag

Tod oder ernsthafte Personenschäden

- Schalten Sie die Stromversorgung ab, bevor Sie Arbeiten am Produkt beginnen. Stellen Sie sicher, dass die Stromversorgung nicht versehentlich wieder eingeschaltet werden kann.



Störung	Ursache	Abhilfe
1. Die Pumpe läuft nicht.	a) Die Stromversorgung ist ausgeschaltet.	Schalten Sie die Stromversorgung ein.
	b) Die Sicherungen in der Installation sind durchgebrannt.	Tauschen Sie die defekten Sicherungen aus.
	c) Der Thermo­schalter der Pumpe hat ausgelöst. Siehe Abschnitt <a href="#">3.5 Über­temperaturschutz</a> . (Siehe auch Punkt 2)	Der Thermo­schalter schaltet die Pumpe wieder ein, sobald der Motor auf Normaltemperatur abgekühlt ist.
2. Die Pumpe schaltet sich nach kurzem Betrieb aus (Thermo­schalter löst aus).	a) Die Temperatur des Fördermediums ist höher als die in Abschnitt <a href="#">7. Technische Daten</a> angegebene. Der Motor ist überhitzt.	Die Pumpe schaltet sich nach dem Abkühlen automatisch wieder ein.
	b) Die Pumpe ist durch Verunreinigungen vollständig oder teilweise verstopft.	Reinigen Sie die Pumpe.
	c) Der Wasserstand ist beim Einschalten der Pumpe zu gering. Die Pumpe kann nicht selbstansaugen. Siehe Abschnitt <a href="#">7. Technische Daten</a> .	Stellen Sie die Pumpe an einem Ort mit höherem Wasserstand auf oder füllen Sie Wasser ein, bis die Pumpe beginnt, Wasser anzusaugen.
3. Die Pumpe läuft, aber fördert nicht genügend Wasser.	a) Die Pumpe ist durch Verunreinigungen teilweise verstopft.	Reinigen Sie die Pumpe.
	b) Die Druckleitung oder der Druckschlauch ist durch Verunreinigungen teilweise verstopft. Der Schlauch ist möglicherweise geknickt.	Überprüfen Sie die Rückschlagventile, falls vorhanden. Entfernen Sie alle Knicke im Schlauch.
4. Die Pumpe läuft, fördert aber kein Wasser.	a) Die Pumpe ist durch Verunreinigungen verstopft.	Reinigen Sie die Pumpe.
	b) Das Rückschlagventil in der Druckleitung/im Druckschlauch ist in geschlossener Stellung blockiert oder durch Verunreinigungen verstopft. Der Schlauch ist möglicherweise geknickt.	Überprüfen Sie das Rückschlagventil. Falls erforderlich, reinigen oder ersetzen Sie das Ventil. Entfernen Sie alle Knicke im Schlauch.
	c) Pumpen mit Schwimmerschalter: Die Pumpe schaltet sich nicht ab, weil die freie Kabellänge des Schwimmerschalters zu lang ist.	Reduzieren Sie die freie Kabellänge.

## 7. Technische Daten

### 7.1 Betriebsbedingungen

#### 7.1.1 Förderstrom

Pumpentyp	Max. Förderhöhe: [m]	Max. Förderstrom [m <sup>3</sup> /h]
Unilift CC 5	5	6
Unilift CC 7	7	10
Unilift CC 9	9	14



Bei der Verwendung des seitlichen Auslasses kann es zu einem Leistungsabfall von 5 % kommen.

#### 7.1.2 Temperatur

Max. Umgebungstemperatur	40 °C
Medientemperatur	0 bis 40 °C
Betriebstemperatur	0 bis 40 °C
Lagerungstemperatur	-10 bis +50 °C

#### Übertemperaturschutz

Pumpentyp	Thermoschutz Ausschalt-Wicklungstemperatur
Unilift CC 5	160 °C
Unilift CC 7	160 °C
Unilift CC 9	140 °C



Die Pumpe darf in einem 30-minütigen Intervall maximal 2 Minuten lang mit einer Höchsttemperatur von 70 °C laufen.

#### 7.1.3 Anforderungen an das Fördermedium

Fördermedium	Regen- und Grauwasser ohne lange Fasern
pH-Bereich	4 bis 9
Maximal zulässige Partikelgröße	∅10 mm

#### 7.1.4 Zulaufhöhe und Installationstiefe

Pumpentyp	Mindest-Zulaufhöhe mit Zulaufsieb [mm]	Mindest-Zulaufhöhe ohne Zulaufsieb [mm]
Unilift CC 5	20	3
Unilift CC 7	20	3
Unilift CC 9	20	3

Pumpentyp	Maximale Einbautiefe [m]	Kabellänge [m]
Unilift CC 5, 50 Hz	2	5
Unilift CC 7, 50 Hz Unilift CC 9, 50 Hz	7	10
Unilift CC 5, 60 Hz Unilift CC 7, 60 Hz Unilift CC 9, 60 Hz	7	10

### 7.2 Elektrische Daten

Pumpentyp	Versorgungsspannung [V]
50 Hz	1 x 220-240 V, 50 Hz
60 Hz	1 x 115 V, 60 Hz 1 x 230 V, 60 Hz

50 Hz	Unilift CC 5	Unilift CC 7	Unilift CC 9
Spannung [V]	220-240	220-240	220-240
Strom, I 1/1 [A]	1,2	1,8	3,5
Leistung, P1 [W]	250	380	780
Leistungsfaktor, cos φ 1/1	0,90	0,98	0,94

60 Hz	Unilift CC 5	Unilift CC 7	Unilift CC 9
Spannung [V]	115 230	115 230	115 230
Strom, I 1/1 [A]	2,6 1,2	3,4 1,6	6,7 3,1
Leistung, P1 [W]	270 270	370 370	730 730
Leistungsfaktor, cos φ 1/1	0,95 0,97	0,95 0,98	0,92 0,95

Pumpentyp	Kabeltyp	Wärme- klasse
CC 5, 50 Hz CC 7, 50 Hz	H05RN-F 3G0.75	F
CC 9, 50 Hz	H07RN-F 3G1	B
CC 5, 60 Hz, 230 V	H05RN-F 3G0.75	F
CC 7, 60 Hz, 230 V	H07RN-F 3G1	F
CC 9, 60 Hz, 230 V	H07RN-F 3G1	B
CC 5, 60 Hz, 115 V CC 7, 60 Hz, 115 V CC 9, 60 Hz, 115 V	H07RN-F 3G1	B

Pumpentyp	Kondensator	
	[ $\mu$ F]	[Vc]
Unilift CC 5	4	450
Unilift CC 7	8	450
Unilift CC 9	8	450

### 7.3 Mechanische Daten

Maximale Trockenlaufdauer	1 Minute
Luftschallemission der Pumpe	$\leq 70$ dB(A)
Schutzart	IP68

### 7.4 Abmessungen und Gewichte

Siehe Anhang.

## 8. Entsorgung des Produkts

Dieses Produkt sowie Teile davon müssen umweltgerecht entsorgt werden:

1. Nutzen Sie die öffentlichen oder privaten Entsorgungsgesellschaften.
2. Ist das nicht möglich, wenden Sie sich bitte an eine Grundfos-Niederlassung oder eine von Grundfos anerkannte Servicewerkstatt in Ihrer Nähe.



Das Symbol mit einer durchgestrichenen Mülltonne weist darauf hin, dass das jeweilige Produkt nicht im Haushaltsmüll entsorgt werden darf. Wenn ein Produkt, das mit diesem Symbol gekennzeichnet ist, das Ende seiner Lebensdauer

erreicht hat, bringen Sie es zu einer geeigneten Sammelstelle. Weitere Informationen hierzu erhalten Sie von den zuständigen Behörden vor Ort. Die separate Entsorgung und das Recycling dieser Produkte trägt dazu bei, die Umwelt und die Gesundheit der Menschen zu schützen.

Siehe auch die Informationen zur Entsorgung auf [www.grundfos.com/products/product-sustainability/product-recycling](http://www.grundfos.com/products/product-sustainability/product-recycling).

**Dimensions and weights**

Pump type	Weight [kg]	Dimensions [mm]		
		Height	Width	Diameter
Unilift CC 5	4.3	306	185	Ø160
Unilift CC 7	5.75	306	185	Ø160
Unilift CC 9	6.6	342	185	Ø160

**Unilift CC 5 and CC 7**

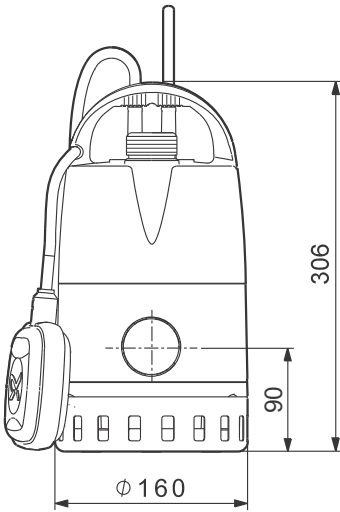

**Unilift CC 9**

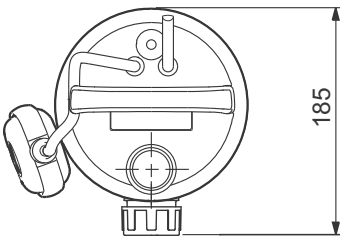
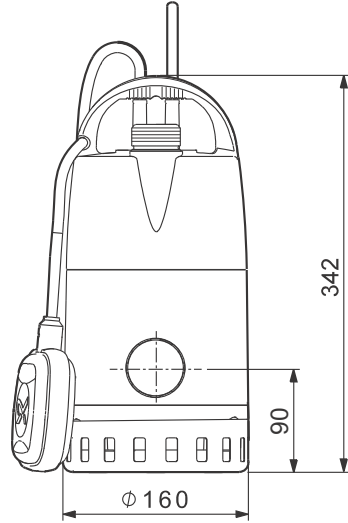

TM03 0828 4209

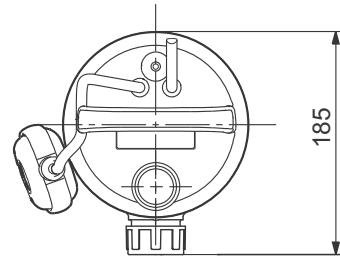

TM03 0826 4209

**Argentina**

Bombas GRUNDFOS de Argentina S.A.  
Ruta Panamericana km. 37.500 Centro  
Industrial Garin  
1619 Garin Pcia. de B.A.  
Phone: +54-3327 414 444  
Telefax: +54-3327 45 3190

**Australia**

GRUNDFOS Pumps Pty. Ltd.  
P.O. Box 2040  
Regency Park  
South Australia 5942  
Phone: +61-8-8461-4611  
Telefax: +61-8-8340 0155

**Austria**

GRUNDFOS Pumpen Vertrieb  
Ges.m.b.H.  
GrundfosstraÙe 2  
A-5082 Grödig/Salzburg  
Tel.: +43-6246-883-0  
Telefax: +43-6246-883-30

**Belgium**

N.V. GRUNDFOS Bellux S.A.  
Boomsesteenweg 81-83  
B-2630 Aartselaar  
Tél.: +32-3-870 7300  
Télécopie: +32-3-870 7301

**Belarus**

Представительство ГРУНДФОС в  
Минске  
220125, Минск  
ул. Шафарнянская, 11, оф. 56, БЦ  
«Порт»  
Tel.: +7 (375 17) 286 39 72/73  
Факс: +7 (375 17) 286 39 71  
E-mail: minsk@grundfos.com

**Bosnia and Herzegovina**

GRUNDFOS Sarajevo  
Zmaja od Bosne 7-7A,  
BH-71000 Sarajevo  
Phone: +387 33 592 480  
Telefax: +387 33 590 465  
www.ba.grundfos.com  
e-mail: grundfos@bih.net.ba

**Brazil**

BOMBAS GRUNDFOS DO BRASIL  
Av. Humberto de Alencar Castelo  
Branco, 630  
CEP 09850 - 300  
São Bernardo do Campo - SP  
Phone: +55-11 4393 5533  
Telefax: +55-11 4343 5015

**Bulgaria**

Grundfos Bulgaria EOOD  
Slatina District  
Iztochna Tangenta street no. 100  
BG - 1592 Sofia  
Tel. +359 2 49 22 200  
Fax. +359 2 49 22 201  
email: bulgaria@grundfos.bg

**Canada**

GRUNDFOS Canada Inc.  
2941 Brighton Road  
Oakville, Ontario  
L6H 6C9  
Phone: +1-905 829 9533  
Telefax: +1-905 829 9512

**China**

GRUNDFOS Pumps (Shanghai) Co. Ltd.  
10F The Hub, No. 33 Suhong Road  
Minhang District  
Shanghai 201106  
PRC  
Phone: +86 21 612 252 22  
Telefax: +86 21 612 253 33

**COLOMBIA**

GRUNDFOS Colombia S.A.S.  
Km 1.5 vía Siberia-Cota Conj. Potrero  
Chico,  
Parque Empresarial Arcos de Cota Bod.  
1A.  
Cota, Cundinamarca  
Phone: +57(1)-2913444  
Telefax: +57(1)-8764586

**Croatia**

GRUNDFOS CROATIA d.o.o.  
Buzinski prilaz 38, Buzin  
HR-10010 Zagreb  
Phone: +385 1 6595 400  
Telefax: +385 1 6595 499  
www.hr.grundfos.com

**GRUNDFOS Sales Czechia and Slovakia s.r.o.**

Čajkovského 21  
779 00 Olomouc  
Phone: +420-585-716 111

**Denmark**

GRUNDFOS DK A/S  
Martin Bachs Vej 3  
DK-8850 Bjerringbro  
Tlf.: +45-87 50 50 50  
Telefax: +45-87 50 51 51  
E-mail: info\_GDK@grundfos.com  
www.grundfos.com/DK

**Estonia**

GRUNDFOS Pumps Eesti OÜ  
Peterburi tee 92G  
11415 Tallinn  
Tel: + 372 606 1690  
Fax: + 372 606 1691

**Finland**

OY GRUNDFOS Pumput AB  
Trukkikuja 1  
FI-01360 Vantaa  
Phone: +358-(0) 207 889 500

**France**

Pompes GRUNDFOS Distribution S.A.  
Parc d'Activités de Chesnes  
57, rue de Malacombe  
F-38290 St. Quentin Fallavier (Lyon)  
Tél.: +33-4 74 82 15 15  
Télécopie: +33-4 74 94 10 51

**Germany**

GRUNDFOS GMBH  
Schlüterstr. 33  
40699 Erkrath  
Tel.: +49-(0) 211 929 69-0  
Telefax: +49-(0) 211 929 69-3799  
e-mail: infoservice@grundfos.de  
Service in Deutschland:  
e-mail: kundendienst@grundfos.de

**Greece**

GRUNDFOS Hellas A.E.B.E.  
20th km. Athinon-Markopoulou Av.  
P.O. Box 71  
GR-19002 Peania  
Phone: +0030-210-66 83 400  
Telefax: +0030-210-66 46 273

**Hong Kong**

GRUNDFOS Pumps (Hong Kong) Ltd.  
Unit 1, Ground floor  
Siu Wai Industrial Centre  
29-33 Wing Hong Street &  
68 King Lam Street, Cheung Sha Wan  
Kowloon  
Phone: +852-27861706 / 27861741  
Telefax: +852-27858664

**Hungary**

GRUNDFOS Hungária Kft.  
Töpark u. 8  
H-2045 Törökbálint,  
Phone: +36-23 511 110  
Telefax: +36-23 511 111

**India**

GRUNDFOS Pumps India Private Limited  
118 Old Mahabalipuram Road  
Thoraiakkam  
Chennai 600 096  
Phone: +91-44 2496 6800

**Indonesia**

PT. GRUNDFOS POMPA  
Graha Intirub Lt. 2 & 3  
Jln. Cililitan Besar No.454. Makasar,  
Jakarta Timur  
ID-Jakarta 13650  
Phone: +62 21-469-51900  
Telefax: +62 21-460 6910 / 460 6901

**Ireland**

GRUNDFOS (Ireland) Ltd.  
Unit A, Merrywell Business Park  
Ballymount Road Lower  
Dublin 12  
Phone: +353-1-4089 800  
Telefax: +353-1-4089 830

**Italy**

GRUNDFOS Pompe Italia S.r.l.  
Via Gran Sasso 4  
I-20060 Truccazzano (Milano)  
Tel.: +39-02-95838112  
Telefax: +39-02-95309290 / 95838461

**Japan**

GRUNDFOS Pumps K.K.  
1-2-3, Shin-Miyakoda, Kita-ku,  
Hamamatsu  
431-2103 Japan  
Phone: +81 53 428 4760  
Telefax: +81 53 428 5005

**Korea**

GRUNDFOS Pumps Korea Ltd.  
6th Floor, Aju Building 679-5  
Yeoksam-dong, Kangnam-ku, 135-916  
Seoul, Korea  
Phone: +82-2-5317 600  
Telefax: +82-2-5633 725

**Latvia**

SIA GRUNDFOS Pumps Latvia  
Deglava biznesa centrs  
Augusta Deglava iela 60, LV-1035, Rīga,  
Tālr.: + 371 714 9640, 7 149 641  
Faks: + 371 914 9646

**Lithuania**

GRUNDFOS Pumps UAB  
Smolensko g. 6  
LT-03201 Vilnius  
Tel: + 370 52 395 430  
Fax: + 370 52 395 431

**Malaysia**

GRUNDFOS Pumps Sdn. Bhd.  
7 Jalan Peguam U1/25  
Glenmarie Industrial Park  
40150 Shah Alam  
Selangor  
Phone: +60-3-5569 2922  
Telefax: +60-3-5569 2866

**Mexico**

Bombas GRUNDFOS de México S.A. de C.V.  
Boulevard TLC No. 15  
Parque Industrial Stiva Aeropuerto  
Apodaca, N.L. 66600  
Phone: +52-81-8144 4000  
Telefax: +52-81-8144 2010

**Netherlands**

GRUNDFOS Netherlands  
Veluwezoom 35  
1326 AE Almere  
Postbus 22015  
1302 CA ALMERE  
Tel.: +31-88-478 6336  
Telefax: +31-88-478 6332  
E-mail: info\_gnl@grundfos.com

**New Zealand**

GRUNDFOS Pumps NZ Ltd.  
17 Beatrice Tinsley Crescent  
North Harbour Industrial Estate  
Auckland  
Phone: +64-9-415 3240  
Telefax: +64-9-415 3250

**Norway**

GRUNDFOS Pumper A/S  
Strømsveien 344  
Postboks 235, Leirdal  
N-1011 Oslo  
Tlf.: +47-22 90 47 00  
Telefax: +47-22 32 21 50

**Poland**

GRUNDFOS Pompy Sp. z o.o.  
ul. Klonowa 23  
Baranowo k. Poznań  
PL-62-081 Przeźmierowo  
Tel: (+48-61) 650 13 00  
Fax: (+48-61) 650 13 50

**Portugal**

Bombas GRUNDFOS Portugal, S.A.  
Rua Calvet de Magalhães, 241  
Apartado 1079  
P-2770-153 Paço de Arcos  
Tel.: +351-21-440 76 00  
Telefax: +351-21-440 76 90

**Romania**

GRUNDFOS Pompe România SRL  
Bd. Biruintei, nr 103  
Pantelimon county Ilfov  
Phone: +40 21 200 4100  
Telefax: +40 21 200 4101  
E-mail: romanian@grundfos.ro

**Russia**

ООО Грундфос Россия  
ул. Школьная, 39-41  
Москва, RU-109544, Russia  
Тел. (+7) 495 564-88-00 (495) 737-30-00  
Факс (+7) 495 564 8811  
E-mail grundfos.moscow@grundfos.com

**Serbia**

Grundfos Srbija d.o.o.  
Omladinskih brigada 90b  
11070 Novi Beograd  
Phone: +381 11 2258 740  
Telefax: +381 11 2281 769  
www.rs.grundfos.com

**Singapore**

GRUNDFOS (Singapore) Pte. Ltd.  
25 Jalan Tukang  
Singapore 619264  
Phone: +65-6681 9688  
Telefax: +65-6681 9689

**Slovakia**

GRUNDFOS s.r.o.  
Prievozská 4D  
821 09 BRATISLAVA  
Phona: +421 2 5020 1426  
sk.grundfos.com

**Slovenia**

GRUNDFOS LJUBLJANA, d.o.o.  
Leskovoška 9e, 1122 Ljubljana  
Phone: +386 (0) 1 568 06 10  
Telefax: +386 (0) 1 568 06 19  
E-mail: tehnika-si@grundfos.com

**South Africa**

Grundfos (PTY) Ltd.  
16 Lascelles Drive, Meadowbrook Estate  
1609 Germiston, Johannesburg  
Tel.: (+27) 10 248 6000  
Fax: (+27) 10 248 6002  
E-mail: lgradidge@grundfos.com

**Spain**

Bombas GRUNDFOS España S.A.  
Camino de la Fuentecilla, s/n  
E-28110 Algete (Madrid)  
Tel.: +34-91-848 8800  
Telefax: +34-91-628 0465

**Sweden**

GRUNDFOS AB  
Box 333 (Lunnagårdsgatan 6)  
431 24 Mölndal  
Tel.: +46 31 332 23 000  
Telefax: +46 31 331 94 60

**Switzerland**

GRUNDFOS Pumpen AG  
Bruggacherstrasse 10  
CH-8117 Fällanden/ZH  
Tel.: +41-44-806 8111  
Telefax: +41-44-806 8115

**Taiwan**

GRUNDFOS Pumps (Taiwan) Ltd.  
7 Floor, 219 Min-Chuan Road  
Taichung, Taiwan, R.O.C.  
Phone: +886-4-2305 0868  
Telefax: +886-4-2305 0878

**Thailand**

GRUNDFOS (Thailand) Ltd.  
92 Chaloein Phrakiat Rama 9 Road,  
Dokmai, Pravej, Bangkok 10250  
Phone: +66-2-725 8999  
Telefax: +66-2-725 8998

**Turkey**

GRUNDFOS POMPA San. ve Tic. Ltd. Sti.  
Gebze Organize Sanayi Bölgesi  
İhsan dede Caddesi,  
2. yol 200. Sokak No. 204  
41490 Gebze/ Kocaeli  
Phone: +90 - 262-679 7979  
Telefax: +90 - 262-679 7905  
E-mail: satis@grundfos.com

**Ukraine**

Бізнес Центр Європа  
Столичне шосе, 103  
м. Київ, 03131, Україна  
Телефон: (+38 044) 237 04 00  
Факс.: (+38 044) 237 04 01  
E-mail: ukraine@grundfos.com

**United Arab Emirates**

GRUNDFOS Gulf Distribution  
P.O. Box 16768  
Jebel Ali Free Zone  
Dubai  
Phone: +971 4 8815 166  
Telefax: +971 4 8815 136

**United Kingdom**

GRUNDFOS Pumps Ltd.  
Grovebury Road  
Leighton Buzzard/Beds. LU7 4TL  
Phone: +44-1525-850000  
Telefax: +44-1525-850011

**U.S.A.**

GRUNDFOS Pumps Corporation  
9300 Loiret Blvd.  
Lenexa, Kansas 66219  
Phone: +1-913-227-3400  
Telefax: +1-913-227-3500

**Uzbekistan**

Grundfos Tashkent, Uzbekistan The  
Representative Office of Grundfos Kaz-  
akhstan in Uzbekistan  
38a, Oybek street, Tashkent  
Телефон: (+998) 71 150 3290 / 71 150 3291  
Факс: (+998) 71 150 3292

Addresses Revised 15.01.2019

<b>96584492</b> 1019
----------------------

ECM: 1273051
--------------

Trademarks displayed in this material, including but not limited to Grundfos, the Grundfos logo and "be think innovate" are registered trademarks owned by The Grundfos Group. All rights reserved. © 2019 Grundfos Holding A/S, all rights reserved.