

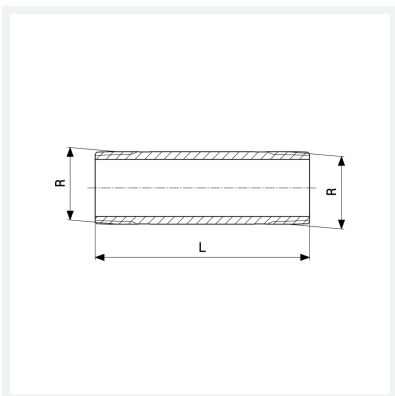

**Langnippel**  
- R-Gewinde  
**Modell 3530**

**Artikel 318 420**



## Eigenschaften

Länge	L	160
Außengewinde kegelig	R	¾
Länge	L	160 mm
Gewicht	343,74 g	
Volumen	248,64 cm <sup>3</sup>	
Werkstoff	Rotguss oder Siliziumbronze	