

Chères clientes, cher clients,

Nous vous remercions d'avoir acheté l'un de nos produits et nous espérons qu'il saura vous donner entière satisfaction.

Nous vous conseillons de lire attentivement la notice, car elle contient des indications importantes concernant les consignes de sécurité sur l'utilisation et l'entretien du radiateur.

Nous vous conseillons également de garder la notice et la facture soigneusement afin de la consulter en cas de besoin.

L'EMBALLAGE COMPREND :

Radiateur en aluminium avec thermostat digital programmable, support de fixation, manuel d'instructions.

PRÉSENTATION

Le radiateur est constitué d'un corps en alliage d'aluminium EN AB 46100. L'élément chauffant intérieur est une résistance électrique noyée dans un corps en céramique.

Un limiteur de sûreté limite la température maximale que le radiateur peut atteindre même en cas de panne.

Le radiateur peut être programmé sur une base quotidienne et hebdomadaire.

N.B. : tous les radiateurs sont munis d'une étiquette d'identification qui assure leur traçabilité. Cette étiquette atteste la conformité aux directives UE et aux normes électriques en vigueur.

L'installation doit être exécutée dans les règles de l'art, conformément aux normes et aux instructions reportées dans ce manuel.

SOMMAIRE

1. AVERTISSEMENTS.....	Page. 48
2. CARACTÉRISTIQUES	Page. 49
3. BRANCHEMENTS ÉLECTRIQUES.....	Page. 49
3.1. SPÉCIFICATIONS POUR L'INSTALLATION DANS LA SALLE DE BAINS	Page. 50
4. INSTALLATION DE L'APPAREIL	Page. 50
4.1. FIXATION MURALE DU RADIATEUR.....	Page. 51
5. USAGE	Page. 53
6. NETTOYAGE DU RADIATEUR	Page. 58
7. PANNES.....	Page. 59
8. GARANTIE	Page. 59
9. ENVIRONNEMENT	Page. 60
10. DÉCLARATION DE CONFORMITÉ.....	Page. 60
11. INFORMATIONS SELON LE RÈGLEMENT (UE) 2015/1188.....	Page. 61
12. GAMME ET DIMENSIONS	Page. 61

1. AVERTISSEMENTS



RAPPELS: Sur le radiateur est apposée une étiquette qui reporte le symbole illustré ci-contre, dont la signification est la suivante:

Afin d'éviter une surchauffe de l'appareil, **NE PAS COUVRIR LE RADIATEUR.**

Il ne faut en aucun cas :

- couvrir, même partiellement, le radiateur ;
- placer le radiateur en contact direct ou à proximité de rideaux, meubles, etc.

Il ne faut en aucun cas installer le radiateur :

- dans une niche ;
- à moins de 10 cm des angles de la pièce ;
- sous une prise de courant ;
- sur une étagère.

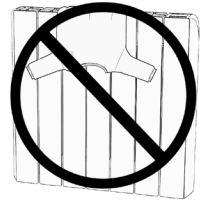

Le radiateur doit être fixé au mur au moyen du support de fixation fourni.

Toute intervention sur l'appareil doit être exécutée par des professionnels agréés.

Si le câble d'alimentation est endommagé, il doit être remplacé par le fabricant, par son service après-vente ou par des personnes de qualification similaire afin d'éviter un danger.

Les enfants de moins de 3 ans doivent être tenus à l'écart s'ils ne sont pas surveillés en continu.

Les enfants qui ont un âge compris entre 3 ans et moins de 8 ans peuvent seulement allumer/ arrêter l'appareil sous réserves que ce produit soit placé ou installé dans les règles de l'art et qu'ils aient pu bénéficier d'une surveillance ou d'instructions préalables concernant l'utilisation de l'appareil en prenant toutes les précautions d'usage. Il faut s'assurer qu'ils comprennent les risques concernés. Les enfants qui ont un âge compris entre 3 ans et moins de 8 ans ne peuvent pas brancher, régler et nettoyer l'appareil ou effectuer la maintenance.

ATTENTION – Certaines parties de ce produit peuvent devenir très chaudes et brûler. Une attention particulière doit être faite en cas de présence d'enfants et de personnes vulnérables.

Cet appareil peut être utilisé par des enfants âgés d'au moins 8 ans et par des personnes ayant des capacités physiques, sensorielles ou mentales réduites ou dénuées d'expérience ou de connaissance, s'ils (si elles) sont correctement surveillé(e)s ou si des instructions relatives à l'utilisation de l'appareil en toute sécurité leur ont été données et si les risques encourus ont été appréhendés. Les enfants ne doivent pas jouer avec l'appareil. Le nettoyage et l'entretien par l'utilisateur ne doivent pas être effectués par des enfants sans surveillance.

- Tous les matériaux d'emballage doivent être tenus hors de la portée des enfants en bas âge. Ne laissez pas les enfants jouer avec les matériaux d'emballage, sacs, cartons, etc.
- Ne tirez pas le radiateur, ne vous asseyez pas sur le radiateur, ne vous penchez pas et ne chargez pas le radiateur avec quelconque poids. Une telle pratique peut endommager le radiateur ou le détacher de la paroi ou des éléments de fixation, ce qui pourrait causer des blessures graves. Aussi, pour éviter de telles blessures, vérifiez de temps en temps pour vous assurer que le radiateur est solidement fixé au mur.
- N'essayez jamais de altérer ou de modifier ce produit, de le peindre ou d'y appliquer des autocollants. Cela annule la garantie et peut causer un dysfonctionnement du produit ou des blessures.



2. CARACTÉRISTIQUES

IP24 Appareil protégé contre les projections d'eau



Classe II : double isolation

2.2 Caractéristiques techniques de l'électronique

Tension de réseau	230V AC 50/60 Hz	
Puissance de la résistance chauffante	Mod. eBlitz Core 1000 W	1000 W
	Mod. eBlitz Core 1500 W	1500 W
	Mod. eBlitz Core 2000 W	2000 W
Classe d'isolation	Classe II	
Degré de protection contre l'eau	IP24	
Température d'utilisation	-10 à 40°C	
Échelle de température	7 à 32°C	
Humidité d'utilisation	0 à 85% sans condensation	
Réglage de la température	Numérique avec bouton de réglage	

3. BRANCHEMENTS ÉLECTRIQUES



IMPORTANT

- En cas d'installation ou d'entretien, vérifier que le radiateur soit hors tension.
- Tenir hors tension le radiateur jusqu'à l'achèvement du montage et la correcte clôture du boîtier.
- Après montage ou entretien vérifier que le boîtier soit solidement fixé au mur.

Le radiateur électronique peut être lié seulement au réseau 230 Vac. Respecter les couleurs:

Marron	Phase
Gris ou Bleu	Neutre
Noir	Fil Pilote

Attention :

Si le câble "fil pilote" de couleur noir n'est pas utilisé, les règles de sécurité imposent de l'isoler et de n'absolument pas le connecter au fil de terre.

Dans le cas d'une centrale de programmation à courant porteur, le fil pilote n'est pas utilisé, il doit être isolé.

Un dispositif de coupure bipolaire est obligatoire. La distance de séparation de tous les contacts doit être d'au moins 3 mm.

Il est obligatoire que les circuits alimentants les appareils électriques soient protégés par un dispositif de protection différentiel à haute sensibilité. Le câble d'alimentation doit être relié au réseau par l'intermédiaire d'une boîte de connexion impérativement placée à environ 25cm au moins du sol, sans interposition d'une fiche prise de courant. Eviter toute pénétration d'objets métalliques à l'intérieur du boîtier.

Si le câble d'alimentation est endommagé, il doit être remplacé par le fabricant, son service après vente ou des personnes de qualification similaire afin d'éviter un danger.

3.1 SPÉCIFICATIONS POUR L'INSTALLATION DANS LA SALLE DE BAINS

L'installation doit être conforme aux normes et aux règles d'installation en vigueur.

Le radiateur est réalisé en classe II, avec degré de protection électrique IP24.

Dans la salle de bains, il peut être installé dans les zones 3 et 2 (voir figure) à condition que les dispositifs de commande ne puissent pas être touchés par la personne qui utilise la douche ou la baignoire.

Il ne doit pas être raccordé à une borne de terre.



Dans une salle d'eau, veillez à protéger la ligne électrique par un dispositif différentiel à haute sensibilité 30 mA.

Conformément à la norme en vigueur, il faut installer un disjoncteur phase neutre ayant une distance de séparation entre les contacts d'au moins 3 mm.

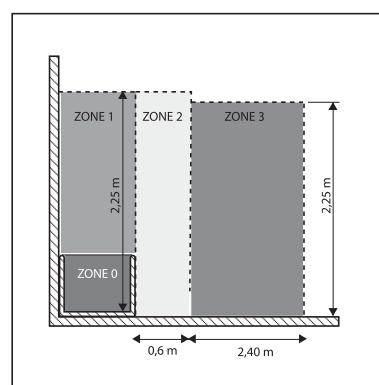
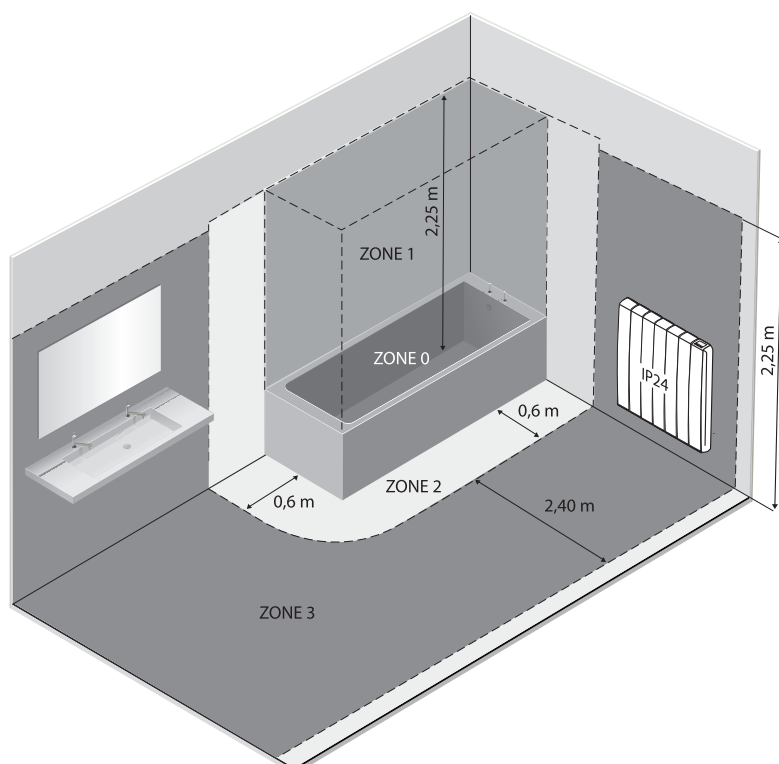

4. INSTALLATION DE L'APPAREIL

Pour obtenir un rendement thermique et un confort d'ambiance optimaux, nous recommandons d'installer le radiateur, si possible, sous une fenêtre ou à proximité d'une zone à déperdition thermique élevée de la pièce à chauffer.

Le radiateur doit être impérativement positionné avec le boîtier de régulation à droite. Le boîtier de connexion ou la prise électrique ne doivent jamais être sur ou derrière le radiateur.

Ne pas installer le radiateur dans une niche ou sous une prise de courant.

Les rideaux, les meubles ou autres objets pouvant empêcher la distribution correcte de la chaleur doivent être placés à une distance minimum de 50 cm de la façade du radiateur.

Respecter une distance minimum d'au moins 12 cm entre la limite inférieure du radiateur et le sol.

Respecter une distance minimale de 50 cm entre le bord supérieur du radiateur et une éventuelle étagère placée au-dessus de ce dernier.

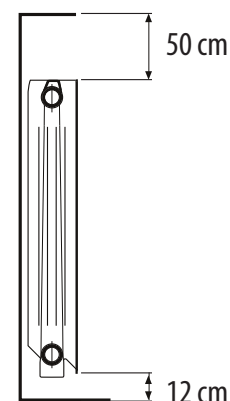

4.1. FIXATION MURALE DU RADIATEUR

Le radiateur doit être fixé au mur au moyen des pattes de fixation fournies avec l'appareil.

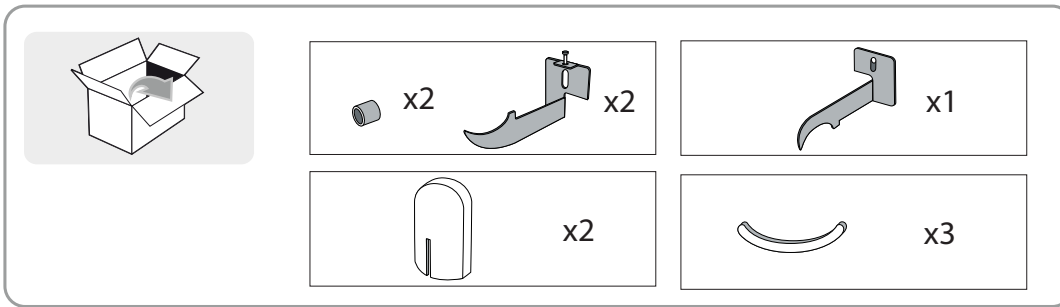

ATTENTION: les vis et les chevilles ne sont pas fournies dans l'emballage, merci donc de vous équiper de vis et des chevilles adaptées à la nature du matériau du mur sur lequel fixer le radiateur. La cheville doit avoir un diamètre de 10 mm, la vis doit avoir une longueur de 60 mm, un diamètre de 7,5 mm et une tête hexagonale.

Matériel nécessaire au montage du radiateur.

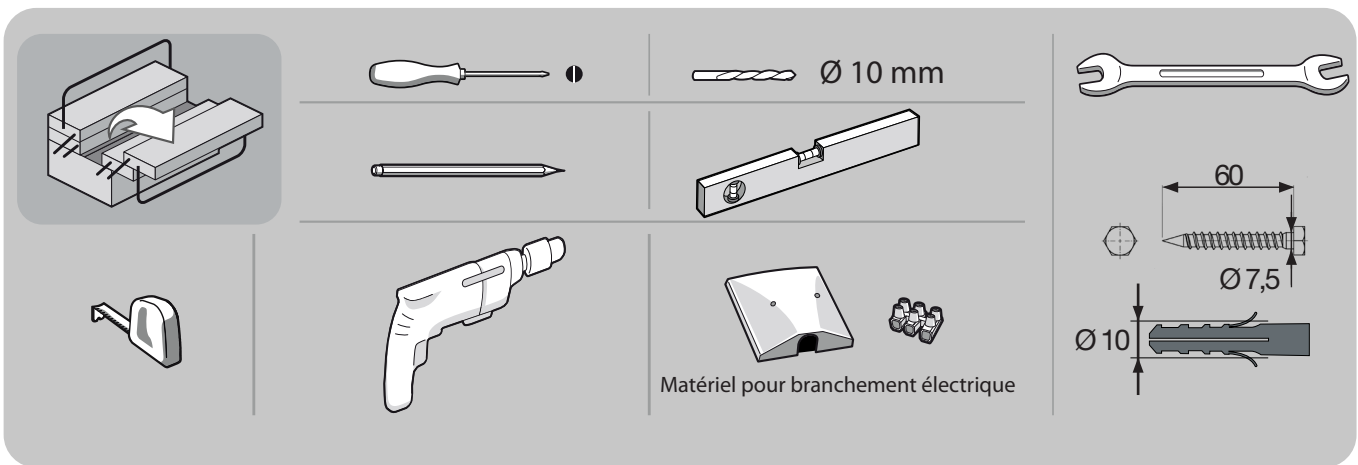

Pour le montage, agir de la façon suivante:

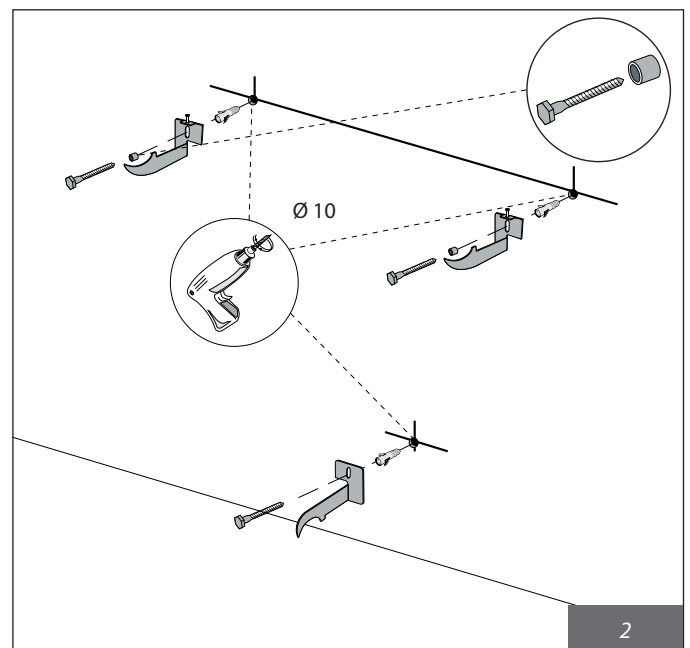
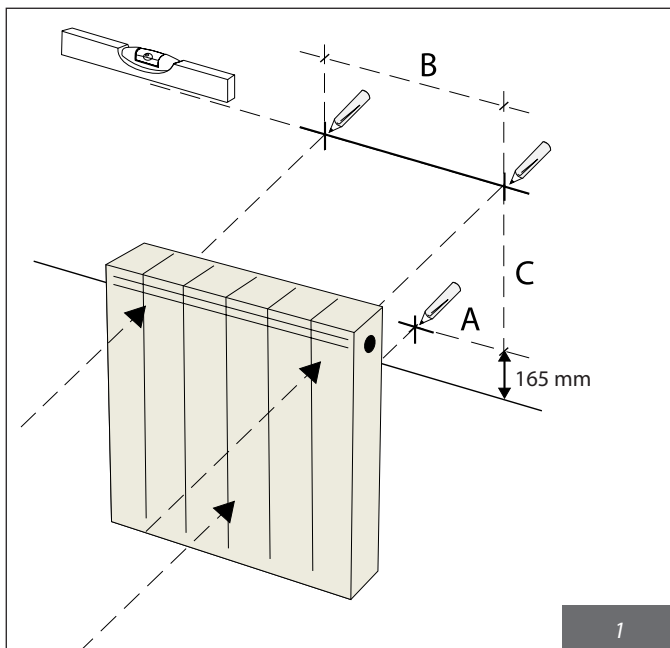

	Nombre d'éléments/Puissance		
	5/1000W	7/1500W	9/2000W
CÔTÉ A (mm)	0	79	0
CÔTÉ B (mm)	237	395	553
CÔTÉ C (mm)	491	491	491

Visser au maximum les 2 supports supérieurs. Ne pas visser complètement le support inférieur.

Monter les protections plastiques sur les supports (Fig.3), positionner le radiateur puis visser également le support inférieur (Fig.4 / 5).

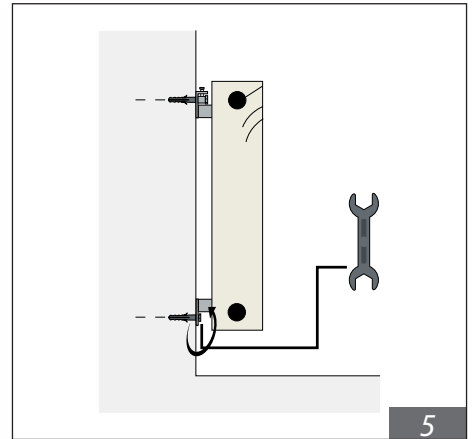
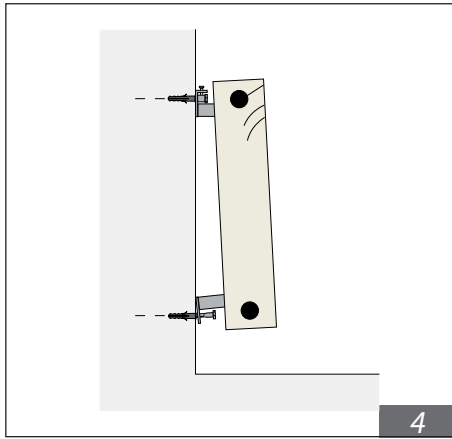
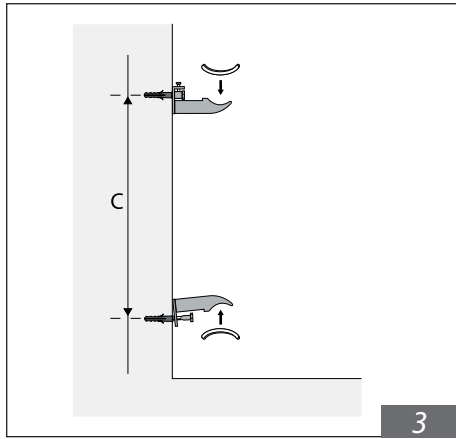

Bloquer le radiateur et recouvrir les supports avec le cache plastique spécial (Fig. 6/7) :

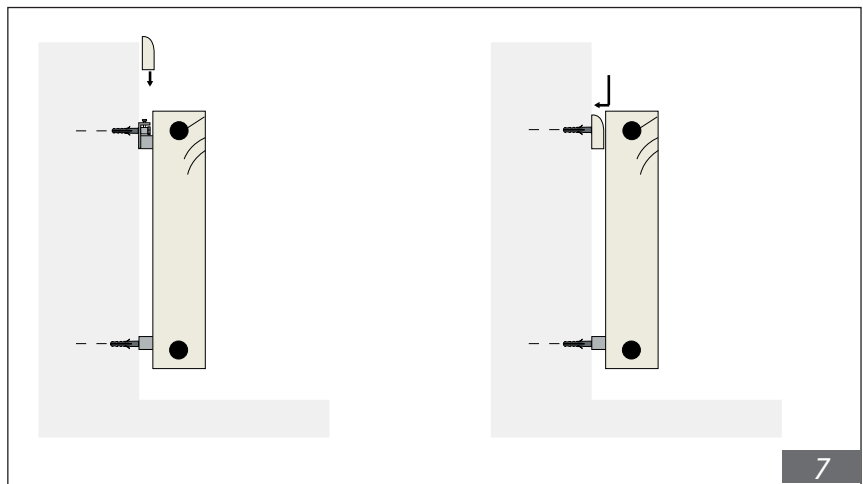
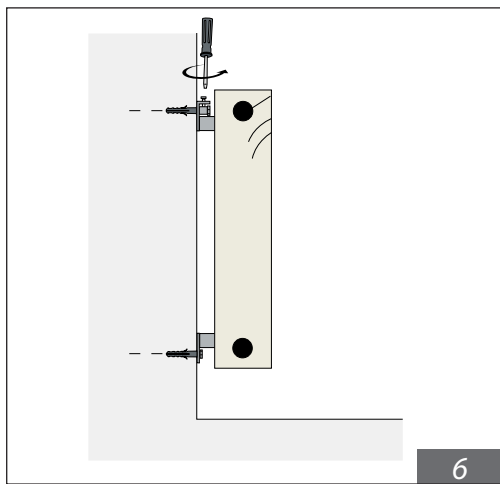

⚠ L'opération du point 6 n'est achevée que lorsque la vis inférieure est serrée de façon à ce que le radiateur soit fixé solidement au mur, sans possibilité de bouger.

Pour relier le radiateur au circuit électrique voir "3. Branchements électriques".



5. USAGE

IMPORTANT: un odeur anormal peut se produire au premier allumage du radiateur. Cette odeur s'atténue et tend à disparaître après quelques heures de fonctionnement. Il faut assurer une bonne ventilation de la pièce après le premier allumage.

Au premier allumage nous vous conseillons de ne pas utiliser l'appareil au maximum de sa puissance, en sélectionnant une température assez proche de celle de la pièce à chauffer, par exemple sélectionnez une température à 21° C si la pièce est à 18°C.

5.1 TABLEAU DE COMMANDE

L'appareil est doté de cinq touches, comme la figure le montre:

Touche	Description
+	Touche incrément
-	Touche décrément
	Touche de programmation: touche pour entrer dans le mode de programmation
	Touche Fonction: sélection des modes de fonctionnement/OK
	Veille: touche dédiée exclusivement à l'entrée et à la sortie de l'état de veille

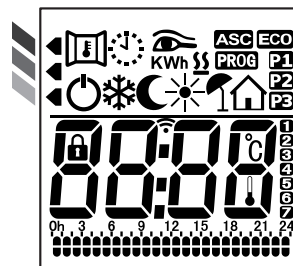
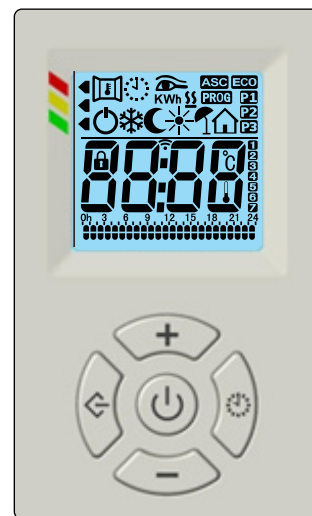









Sur l'afficheur il y a les icônes indiquées ci-après, qui s'allument à chaque fois en fonction de l'état du radiateur.

5.2 DESCRIPTION DES DIFFÉRENTS MODES D'UTILISATION





Ce radiateur est doté d'une série de fonctions et de modes de fonctionnement que l'utilisateur peut sélectionner à l'aide de la touche «Fonction» . Modes de fonctionnement prévus: Confort, Réduit, Hors-gel, Vacances, Programmation, Eco, Veille, Fil-pilote.

Les icônes correspondantes à ces fonctions et présentes sur l'afficheur sont les suivantes :

MODES	Description
	Mode Veille : le radiateur est branché mais il ne chauffe pas.
	Fil-pilot : les températures hautes configurées localement sont modifiées en fonction des commandes reçues par la centrale Fil-Pilote.
	Confort : Régulation sans limite de temps sur le niveau haut des températures Toutes les commandes FIL-PILOTE sont hors service.
	Réduit : régulation sans limite de temps sur le niveau bas des températures Toutes les commandes FIL-PILOTE sont hors service.
	Hors Gel : régulation sur 7°C sans limite de temps Toutes les commandes FIL-PILOTE sont hors service.
	Vacances: le radiateur entre en mode hors-gel pour une période de temps réglable à discrétion de l'utilisateur.
	Programmation: Suit la programmation hebdomadaire sur deux niveaux de températures (hautes et basses) fixés par l'utilisateur heure par heure Toutes les commandes FIL-PILOTE sont hors service.
ECO	Eco: température prédéfini et égal à 17 °C sans limite de temps. Toutes les commandes FIL-PILOTE sont hors service.

On peut passer d'un mode de fonctionnement à l'autre en appuyant sur la touche «Fonction» .

Les fonctions spéciales sont :

	Fonction ouverture fenêtre
ASC	Contrôlé adaptatif du démarrage
	Fonction blocage des touches
kWh	Fonction lecture consommations
	Indicateur de comportement
	Programmes hebdomadaires

5.2.1 Description des fonctions

Modalité Fil-Pilote.

Il s'agit de la modalité qui permet de commander le radiateur à distance.

1. Appuyer sur la touche «Fonction»  jusqu'à ce que l'icône correspondante soit visualisée sur l'afficheur.
2. Sélectionner la température souhaitée avec les touches «+» et «-». Le mode de fonctionnement sera sélectionné par la centrale de contrôle du Fil-Pilote.

La température peut être réglée dans l'intervalle 10÷32 °C. Dans le passage du mode fil-pilote au mode confort la nouvelle température confort sera celle programmée pour le fil pilote. Au cas où la température en réduit résulterait supérieure, elle sera automatiquement diminuée jusqu'à la température confort moins 0,5 °C.

Mode confort

Il s'agit de la modalité d'emploi standard du radiateur pour garder la température ambiante à la valeur réglée.

1. Appuyer sur la touche «Fonction»  jusqu'à ce que l'icône correspondante soit visualisée sur l'afficheur.
2. Sélectionner la température souhaitée avec les touches «+» et «-».

La valeur minimale réglable est égale à celle de la température en réduit plus 0,5 °C. La valeur maximale est de 32 °C.

Mode Réduit

En sélectionnant ce mode de fonctionnement, l'appareil gardera la pièce à la température réduit réglée.

Le réglage de la température nocturne souhaitée s'effectue de la façon suivante :

1. Appuyer sur la touche «Fonction»  jusqu'à ce que l'icône correspondante soit visualisée sur l'afficheur.
2. Choisir la température du niveau réduit à l'aide des touches «+» et «-».

La valeur maximale réglable est égale à celle de la température confort moins 0,5 °C. La valeur minimale est de 7 °C.

Mode hors-gel

En sélectionnant ce mode de fonctionnement la température ambiante réglée est égale à 7 °C.

Appuyer sur la touche «Fonction»  jusqu'à ce que l'icône correspondante soit visualisée sur l'afficheur.



Mode vacances

En sélectionnant cette fonction, le radiateur entre en mode hors-gel pour une période de temps réglable à discrétion de l'utilisateur.

1. Appuyer sur la touche «Fonction»  jusqu'à ce que l'icône correspondante soit visualisée sur l'afficheur.
2. Avec les touches «+» et «-» il est possible de sélectionner la durée de la période de vacances, de 12 heures à 40 jours, avec des échelons de 1 heure de 12 à 24 heures et ensuite avec des échelons de un jour.
3. L'attente terminée, le thermostat entrera en mode confort.

Mode de programmation

Dans ce mode la température ambiante est maintenue au niveau Confort ou au niveau Réduit selon les plages horaires prédéfinies ou programmées par l'utilisateur.

1. Appuyer sur la touche «Fonction»  jusqu'à ce que l'icône correspondante soit visualisée sur l'afficheur.
2. Appuyer sur la touche «Programmation»  pour choisir entre deux des programmes prédéfinis (P1 ou P2) et la programmation personnalisée par l'utilisateur (P3).

Pour la programmation hebdomadaire, se référer à la section du manuel correspondante (5.3.1 et 5.3.2).

Les programmes prédéfinis P1 e P2 sont les suivants :

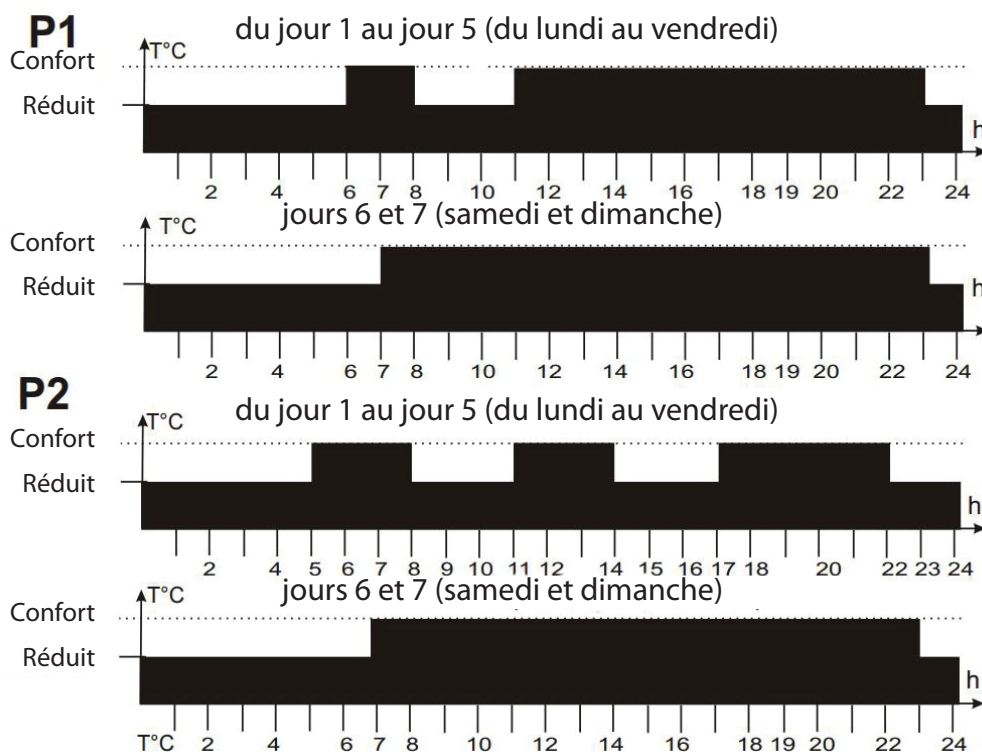

Mode Eco

Avec ce mode de fonctionnement, on sélectionne un niveau de température prédéfini et égal à 17 °C (non modifiable) indépendamment des autres configurations du radiateur. Cette fonction permet la réduction de la consommation d'énergie par exemple quand la pièce est vide pour durée indéterminée. Pour sélectionner ce mode de fonctionnement, appuyer sur la touche «Fonction»  pour le nombre de fois nécessaires afin que sur l'afficheur il y ait l'icône correspondante.

Fonction ouverture fenêtre

Le radiateur est en mesure de reconnaître si une fenêtre a été ouverte grâce à la détection de la baisse rapide de la température ambiante (au moins 5 °C dans un temps maximum de 30 minutes). En présence d'une telle condition, le radiateur s'éteint pour une durée de 30 minutes à la fin de laquelle il recommencera à fonctionner dans l'état précédemment réglé s'il aura détecté une augmentation de la température successive d'au moins un degré centigrade (la fenêtre a été fermée), autrement il restera éteint pour encore 30 minutes.

Quand la fonction est activée, le symbole de la fenêtre sur l'afficheur est allumé (toutefois il n'est pas visible dans l'état de veille).

Quand la fonction est activée et l'ouverture de la fenêtre est détectée, le symbole de la fenêtre sur l'afficheur clignote. Quand la fonction est désactivée, le symbole de la fenêtre n'est pas visualisé sur l'afficheur.

L'utilisateur peut activer ou désactiver cette fonction de la façon suivante :

1. Porter le radiateur dans l'état de veille.
2. Appuyer sur la touche « + » pour plus de 3 secondes.
3. Appuyer sur la touche « + » pour activer ou désactiver la fonction (ON = active, OFF = désactivée).
4. Appuyer sur la touche « fonction »  : on passe à la sélection de la fonction « ASC », voir la description suivante de cette fonction.
5. Appuyer sur la touche « + » pour activer ou désactiver la fonction « ASC » (ON = activée, OFF = désactivée).

6. Appuyer sur la touche « fonction »  pour confirmer les choix précédents.

Le système quitte automatiquement cette séquence après 30 secondes, les modifications effectuées seront sauvegardées.

Fonction lecture consommations

Cette fonction permet d'effectuer la lecture des consommations du radiateur exprimées en kWh.

1. Porter le radiateur dans l'état de veille.
2. Appuyer sur la touche « - » pour plus de 3 secondes et jusqu'à ce que la donnée se référant à la consommation s'affiche à l'écran.
3. Avec les touches « + » et « - » il est possible de faire défiler le menu des consommations.
4. Les icônes qui indiquent le jour de la semaine sont utilisées pour indiquer le type de consommation :
 - 1 = jour courant
 - 2 = jour précédent
 - 3 = semaine courante
 - 4 = semaine précédente
 - 5 = mois courant
 - 6 = mois précédent
 - 7 = année courante
 - 1 + 2 = année précédente
 - 1 + 3 = total
 - 1 + 7 = indication de la puissance du radiateur
5. Pour sortir de cette visualisation, appuyer sur la touche«

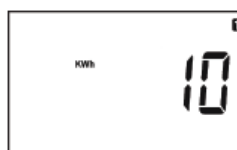

Consommation jour
courant



Consommation totale

Remarque: il n'est pas possible de remettre à zéro les consommations relevées.

Fonction verrouillage clavier

Il est possible de bloquer le dispositif pour en éviter une utilisation abusive ou involontaire, par exemple pour la protection des enfants ou dans un lieu public.

Pour activer/désactiver le blocage des touches appuyer sur la touche « fonction » et la maintenir enfoncée pendant environ trois secondes, le clavier sera ainsi bloqué/débloqué.

Remarque: le radiateur peut être éteint ou allumé même avec la fonction blocage des touches active à l'aide de la touche de «veille».

Contrôle adaptatif du démarrage ASC

Cette fonction, si activée, permettra au radiateur de s'allumer à l'avance par rapport à ce qui avait été programmé (2 heures d'avance au maximum) pour s'assurer que la pièce ait atteint la température souhaitée à l'heure réglée.

Pour activer/désactiver cette fonction se référer au paragraphe précédent « Fonction ouverture fenêtre ».

Quand la fonction est activée, le symbole correspondant sur l'afficheur est allumé avec la modalité de fonctionnement programmation (toutefois il n'est pas visible dans l'état de veille).

Indicateur de comportement

Sur le côté gauche de l'écran, il y a une barre d'indication qui indique le niveau de température réglé.

Il s'agit d'une visualisation immédiate des consommations nécessaires, parce que plus haute est la température réglée et plus élevée sera la consommation d'énergie. Il faut rappeler que la température correcte pour le chauffage d'une pièce est comprise entre 19 et 20 °C.

Quand l'indicateur de consommation se trouve au niveau du symbole vert, vous êtes à un niveau de température inférieur ou égal à la température conseillée.

Les intervalles de température associés a la couleur sont :

Couleur	Intervalle de température en °C
Vert	< = 19
Orange	19,5 ÷ 24
Rouge	24,5 ÷ 32

5.3 UTILISATION DU RADIATEUR

Pour allumer/éteindre l'appareil appuyer sur la touche de veille .









 **Attention : quand l'appareil est en mode stand-by il est toutefois alimenté électriquement.**

Quand le dispositif est en mode veille, sur l'afficheur on a l'indication de l'heure, du jour (numéros de 1 à 7) et l'icône de veille.



Avec la touche « Fonction »  il est possible de sélectionner le mode de fonctionnement parmi ceux décrits précédemment.

Quand la température ambiante est inférieure à celle programmée, le radiateur se met en marche et commence à chauffer les pièces, sur l'afficheur apparaît l'icône .

5.3.1. Réglage de la date courante et del'heure

1. Porter le radiateur dans l'état de veille.
2. Maintenir enfoncée la touche « programmation »  pour plus de 3 secondes, on accède à un menu avec les options suivantes :
 - HEJ:** pour régler l'heure, les minutes et le jour.
 - Prog:** Programmation
 - EtAl:** réglage du point de consigne, de -5 °C à +5 °C.
3. Avec la touche « + » il est possible de passer de la sélection « Prog » à celle « HEJ » ou « EtAl ».
4. Quand l'indication « HEJ » est affichée, appuyer sur la touche «Fonction»  pour confirmer la sélection.
5. Avec les touches « + » et « - » régler l'année courante appuyer sur la touche «Fonction»  pour confirmer le choix.
6. Avec les touches « + » et « - » régler le mois courant appuyer sur la touche «Fonction»  pour confirmer le choix.
7. Avec les touches « + » et « - » régler le jour courant appuyer sur la touche «Fonction»  pour confirmer le choix.
8. Avec les touches « + » et « - » sélectionner le jour de la semaine entre 1 (lundi), 2 (mardi), et 7 (dimanche).
9. Appuyer sur la touche «Fonction»  pour confirmer le choix.
10. Sur l'afficheur est à présent visualisée l'heure courante, les chiffres qui indiquent l'heure clignotent, avec les touches « + » et «-» il est possible de régler l'heure.
11. Appuyer sur la touche «Fonction»  pour confirmer le choix.
12. Les chiffres qui indiquent les minutes clignotent, avec les touches « + » et « - » il est possible de régler les minutes.
13. Appuyer sur la touche «Fonction»  pour confirmer le choix, le radiateur revient à l'état de veille.
14. Si aucune touche n'est enfoncée dans le délai de 30 secondes, le système revient à l'état de veille et les modifications effectuées sont toutefois sauvegardées.

5.3.2. Programmation

1. Porter le radiateur dans l'état de veille.
2. Maintenir enfoncée la touche « programmation »  pour plus de 3 secondes, on accède à un menu avec les options suivantes :
 - HEJ:** pour régler l'heure, les minutes et le jour.
 - Prog:** Programmation
 - EtAl:** réglage du point de consigne, de -5 °C à +5 °C.
3. Avec la touche « + » il est possible de passer de la sélection « Prog » à celle « HEJ » ou « EtAl ».
4. Quand l'indication « Prog » est affichée, appuyer sur la touche «Fonction»  pour confirmer le choix.
5. Avec les touches « + » et « - » et pour chaque heure de la journée, sélectionner le niveau de température

de confort (barre complète dans la partie basse de l'afficheur) ou le niveau de température en réduit (barre courte dans la partie basse de l'afficheur) du jour 1 (lundi).

- Appuyer sur la touche «Fonction»  pour confirmer le choix de programmation du premier jour (jour 1, lundi)
- Répéter la même procédure pour la programmation des jours restants de 2 à 7.

À présent, la programmation hebdomadaire est terminée et reste mémorisée comme paramètre P3, elle pourra être modifiée en répétant l'opération décrite ci-dessus.



Remarque : Les températures « confort » et « réduit » sont celles programmées dans les deux modes de fonctionnement respectifs. Il n'est pas possible de sélectionner une température en réduit supérieure à la température confort, le système électronique ne le permet pas.

Pendant le fonctionnement, il est possible de modifier la température de la plage horaire courante en appuyant sur les touches «+» et «-».

5.3.3. Étalonnage

Permet d'ajuster la calibration de la sonde de température (+/- 5 °C) si la température ambiante affichée et différente de la température de la pièce.

La température d'une pièce est différente à chaque point, il est donc possible que la température atteinte soit différente de celle réglée sur le radiateur. Grâce à la fonction étalonnage, vous pouvez corriger la différence. Avant d'utiliser cette fonction, il est nécessaire de faire fonctionner les radiateurs pendant au moins 6 heures, afin que la température ambiante puisse être stabilisée, puis la différence peut être corrigée en l'ajoutant ou en l'enlevant à celle affichée.

- Porter le radiateur dans l'état de veille.
- Maintenir enfoncée la touche « programmation »  pour plus de 3 secondes, on accède à un menu avec les options suivantes :
 - HEJ:** pour régler l'heure, les minutes et le jour.
 - Prog:** Programmation
 - EtAl:** réglage du point de consigne, de -5 °C à +5 °C.
- Avec la touche « + » il est possible de passer de la sélection « Prog » à celle « HEJ » ou « EtAl ».
- Quand l'indication « EtAL » est affichée, appuyer sur la touche «Fonction»  pour confirmer la sélection.
- Avec les touches « + » et « - » régler le point de consigne, de -5 °C à +5 °C, appuyer sur la touche «Fonction»  pour confirmer la sélection.
- Si aucune touche n'est enfoncée dans le délai de 30 secondes, le système revient à l'état de veille et les modifications effectuées sont toutefois sauvegardées.

Exemple 1 :

si la température réglée sur le radiateur est 20°C mais dans la pièce il y a 22°C il faut ajouter 2°C.

$$\text{EtAl} = + 2 \text{ °C}$$

Exemple 2 :

si la température réglée sur le radiateur est 20°C mais dans la pièce il y a 18°C il faut enlever 2°C.

$$\text{EtAl} = - 2 \text{ °C}$$

6. NETTOYAGE DU RADIATEUR

Pour votre sécurité, avant toute opération d'entretien, couper l'alimentation de votre appareil avant de procéder à son nettoyage. Exécuter les opérations de nettoyage avec le radiateur arrêté et froid.

Pour le corps de chauffe, ne pas utiliser de produits abrasifs ou corrosifs, utiliser par exemple de l'eau savonneuse puis essuyer le corps avec un chiffon doux.

Pour le nettoyage de la partie en plastique du thermostat, utiliser exclusivement un chiffon sec et éviter tout contact avec des produits chimiques ou de l'alcool.

7. PANNES

En cas de panne, ne pas utiliser l'appareil et le débrancher de l'alimentation électrique. Pour la réparation, n'ouvrez pas le radiateur, s'adresser exclusivement à des techniciens agréés et autorisés à intervenir sur ce type de produit.

Si le câble d'alimentation est endommagé, il doit être remplacé par le fabricant, son service après-vente ou des personnes de qualification similaire afin d'éviter un danger.

Le fabricant décline toute responsabilité pour les dommages aux personnes, animaux et choses dérivant de manipulations ou d'interventions incorrectes sur le radiateur.

TABLE DE PROBLÈMES TECHNIQUES

PROBLÈME	ÉTAT DE RADIATEUR	CAUSE POSSIBLE	SOLUTION
Le radiateur ne chauffe pas	Thermostat digital éteint	Absence d'alimentation électrique	Contrôler la présence de la tension de secteur
Le radiateur ne chauffe pas	Thermostat digital activé en mode de programmation	La programmation prévoit le radiateur au niveau bas	Contrôler les paramètres de programmation
Le radiateur ne chauffe pas	Thermostat digital activé en mode confort ou mode de programmation	Anomalie de fonctionnement de la résistance électrique ou de la carte de réglage	Contacter le service après-vente pour la réparation.
Le radiateur ne chauffe pas	Thermostat digital activé en mode confort ou mode de programmation ou mode réduit ou mode hors gel	La température dans la pièce est supérieure à la valeur programmée	Contrôler la température sélectionnée
Le radiateur ne chauffe pas suffisamment en position confort	Thermostat digital activé dans le mode souhaité	La puissance du radiateur est insuffisante par rapport aux dimensions de la pièce	Remplacer le radiateur par un radiateur de puissance plus élevée.
Réglage de la température ambiante inefficace	ALL	Le capteur est endommagé	Contacter le service après-vente pour la réparation
Le radiateur dégage une mauvaise odeur	Radiateur en chauffage	Dépôt de poudre sur un nouveau radiateur, mise en ordre de l'isolation électrique du corps en stéatite	Après les premières heures, l'odeur se réduit et tend à disparaître
Les murs arrières le radiateur présentent des traces de salissures	Tous	En phase de chauffe le radiateur carbonise les particules de poussière présentes dans l'air	Nettoyer régulièrement le radiateur, utiliser des peintures lavables pour les murs. Eviter de fumer dans la pièce.
Le radiateur ne fonctionne pas selon la programmation sélectionnée	Programmation	Le jour et l'heure ne sont pas à jour à cause d'une coupure de l'alimentation électrique	Régler la date et l'heure (voir 5.3.1)
La température relevée par le radiateur ne correspond pas à celle relevée par un thermostat ambiant dans la pièce	Thermostat digital activé en mode confort ou mode de programmation	Le thermostat du radiateur et le thermostat de la pièce sont situés en positions différentes et relèvent deux températures différentes.	Afin d'étalonner les deux lectures, utiliser le paramètre EtAI, voir paragraphe 5.3.3 La correction doit être faite quand la pièce est chauffée.

8. GARANTIE

Le radiateur est garanti 2 ans contre tout défaut de fabrication, à compter de la date d'achat: 2 ans le thermostat et 10 ans le corps de chauffe.

La garantie sera prise en considération sur présentation de la facture d'achat datée.

L'installation doit être conforme aux normes en vigueur et aux règles de l'art.

Les pièces d'usure, consommables et accessoires sont exclues de la garantie, ainsi que les casses dues au transport et les démontages non autorisés.

9. ENVIRONNEMENT



Le symbole placé sur l'appareil indique la récolte séparée des appareils électriques et électroniques.

Les produits électriques ne doivent pas être mis au rebut avec les déchets ménagers. Merci de les recycler dans les points de collecte prévus à cet effet. Adressez-vous aux autorités locales ou à votre revendeur pour obtenir des conseils sur le recyclage. Merci de recycler l'emballage dans les points de collecte prévus à cet effet.



Attention!
Une élimination incorrecte des appareils électriques pourrait impliquer des pénalités.

10. DECLARATION DE CONFORMITÉ

Par la présente et pour le compte de

FONDITAL S.p.A.

ayant siège à

via Cerreto 40, 25079 Vobarno (BS) Italie

il est déclaré que les

RADIATEURS ÉLECTRIQUES POUR CHAUFFAGE

Modèle

eBlitz Core

Fondital

fabriqués par FONDITAL S.p.A.

sont construits conformément aux Réglementations européennes :

- Directive 2014/35/UE: « Basse Tension »
- Directive 2014/30/UE: « Compatibilité Électromagnétique »
- Directive 2012/19/UE: « DEEE »
- Directive 2009/125/EC: « Eco-design »
- Directive 2011/65/UE: « RoHS »
- Règlement Européen 2015/1188: « Eco-design »
- Règlement Européen 1907/2006: « Reach »

et en conformité aux normes :

- EN 60335-1:2012 + A11:2014 + A13:2017
- EN 60335-2-30:2009 + A11:2012
- EN 55014-1:2006 + A1:2009 + A2:2011
- EN 55014-2:2015

FONDITAL S.p.A.

Vobarno, 15/09/2021

11. INFORMATIONS SELON LE RÈGLEMENT (UE) 2015/1188 DE LA COMMISSION du 28 avril 2015

Référence(s) du modèle: eBlitz Core 1000W /1500W/2000W

Caractéristique	Symbole	Valeur	Unité	Caractéristique	Unité
Puissance thermique				Type de contrôle de la puissance thermique/de la température de la pièce	
Puissance thermique nominale	Pnom	1,0/1,5/2,0	kW	contrôle de la puissance thermique à un palier, pas de contrôle de la température de la pièce	Non
Puissance thermique minimale	Pmin	n.d.	kW	contrôle à deux ou plusieurs paliers manuels, pas de contrôle de la température de la pièce	Non
Puissance thermique maximale continue	Pmax,c	1,0/1,5/2,0	kW	contrôle de la température de la pièce avec thermostat mécanique	Non
Consommation d'électricité auxiliaire				contrôle électronique de la température de la pièce	Non
À la puissance thermique nominale	elmax	1,0/1,5/2,0	kW	contrôle électronique de la température de la pièce et programmeur journalier	Non
À la puissance thermique minimale	elmin	n.d.	kW	contrôle électronique de la température de la pièce et programmeur hebdomadaire	Oui
En mode veille	eISB	0,35	W	Autres options de contrôle	
				contrôle de la température de la pièce, avec détecteur de présence	Non
				contrôle de la température de la pièce, avec détecteur de fenêtre ouverte	Oui
				option contrôle à distance	Non
				contrôle adaptatif de l'activation	Oui
				limitation de la durée d'activation	Non
				capteur à globe noir	Non
Coordonnées de contact	Fondital S.p.A. 25079 VOBARNO (Brescia) Italy - Via Cerreto, 40 Tel. +39 0365/878.31 - Fax +39 0365/878.304 e mail: info@fondital.it - www.fondital.com				

12. GAMME ET DIMENSIONS

Modèle	Puissance	éléments	Largeur	Hauteur	Profondeur
	W	n°	mm	mm	mm
eBlitz Core 1000 W	1000	5	473	577	97
eBlitz Core 1500 W	1500	7	628	577	97
eBlitz Core 2000 W	2000	9	788	577	97